



# Grabador de vídeo en red

Manual de usuario







# Prefacio

## General

Este manual del usuario (en adelante, "el Manual") presenta la instalación, las funciones y las operaciones de los dispositivos Grabadores de vídeo en red (NVR) (en adelante, "el Dispositivo"). Lea atentamente antes de usar el dispositivo y guarde el manual en un lugar seguro para consultarlo en el futuro.

## Instrucciones de seguridad

Las siguientes palabras de advertencia pueden aparecer en el manual.

Palabras de advertencia	Significado
 <b>DANGER</b>	Indica un alto riesgo potencial que, si no se evita, provocará la muerte o lesiones graves.
 <b>WARNING</b>	Indica un peligro potencial medio o bajo que, si no se evita, podría provocar lesiones leves o moderadas.
 <b>CAUTION</b>	Indica un riesgo potencial que, si no se evita, podría provocar daños a la propiedad, pérdida de datos, reducciones en el rendimiento o resultados impredecibles.
 <b>TIPS</b>	Proporciona métodos para ayudarle a resolver un problema o ahorrarle tiempo.
 <b>NOTE</b>	Proporciona información adicional como complemento al texto.

## Revisión histórica

Versión	Contenido de revisión	Tiempo de liberación
V2.3.7	Se agregaron 6 modelos.	marzo 2024
V2.3.6	<ul style="list-style-type: none"><li>● Plug and play actualizado.</li><li>● Vista en vivo actualizada.</li><li>● Función de reproducción actualizada.</li><li>● Audio de cámara actualizado y luz de advertencia remota en funciones de IA.</li><li>● Método de adición de cámara actualizado.</li><li>● Funciones PTZ actualizadas.</li><li>● Configuración de inicialización actualizada.</li></ul>	diciembre 2023
V2.3.5	<ul style="list-style-type: none"><li>● Se agregaron 26 modelos.</li><li>● Conteo de personas actualizado.</li><li>● Enlace EPTZ actualizado.</li><li>● AcuPick actualizado.</li><li>● Codificación de cámara actualizada.</li><li>● Se agregó audio de cámara y luz de advertencia remota.</li></ul>	noviembre 2023

Versión	Contenido de revisión	Tiempo de liberación
V2.3.4	<ul style="list-style-type: none"> <li>● Se agregó detección de PPE.</li> <li>● Se agregaron algunos modelos.</li> </ul>	agosto 2023
V2.3.3	<ul style="list-style-type: none"> <li>● Se agregó detección de objetos inteligentes.</li> <li>● Se agregó detección de sonido inteligente.</li> <li>● Se agregó la función AcuPick.</li> <li>● Se agregó enlace EPTZ.</li> <li>● Barra de control de vista en vivo actualizada.</li> <li>● Actualizado modificando el nombre del canal.</li> <li>● Reproducción actualizada.</li> <li>● Configuración de puerto actualizada.</li> <li>● ID de registro agregado.</li> </ul>	junio 2023
V2.3.2	Se agregaron 14 modelos.	abril 2023
V2.3.1	Se agregaron 8 modelos.	febrero 2023
V2.3.0	<ul style="list-style-type: none"> <li>● Se agregó NVR608H-32-XI/NVR608H-64-XI/NVR608H-128-XI/NVR608RH-32-XI/NVR608RH-64-XI/NVR608RH-128-XI.</li> <li>● Se agregó seguimiento inteligente y duplicación de pantalla secundaria.</li> </ul>	agosto 2022
V2.2.0	Se agregó AI SSA y Quick Pick.	junio 2022
V2.1.0	Servicio de clúster actualizado.	abril 2022
V2.0.0	<ul style="list-style-type: none"> <li>● Se agregó diagnóstico inteligente.</li> <li>● Consulta de informe agregada.</li> <li>● Se agregó el restablecimiento de contraseña a través de la aplicación DMSS.</li> <li>● Se agregó LLDP.</li> <li>● Actualizadas varias figuras de la página local.</li> </ul>	marzo 2022
V1.4.0	Se agregaron NVR11HS-W-S2-CE y NVR11HS-W-S2-FCC.	enero 2022
V1.3.0	<ul style="list-style-type: none"> <li>● Se agregaron algunos modelos.</li> <li>● Se actualizó la página de inicio de sesión web.</li> <li>● Se agregó máscara de privacidad.</li> <li>● Se agregó códec AI.</li> </ul>	noviembre 2021
V1.2.0	Se agregaron NVR44-4KS2/I, NVR44-16P-4KS2/I, NVR48-4KS2/I y NVR48-16P-4KS2/I.	junio 2021
V1.1.0	Modelos combinados con y sin IA y modelos descontinuados eliminados.	mayo 2021
V1.0.10	Se agregaron varios modelos.	abril 2021
V1.0.9	Se agregaron 6 modelos.	febrero 2021
V1.0.8	Se agregaron 5 modelos.	enero 2021
V1.0.7	<ul style="list-style-type: none"> <li>● Se agregaron 2 modelos.</li> <li>● Se agregó "Red celular 5.11.7".</li> </ul>	agosto 2020

Versión	Contenido de revisión	Tiempo de liberación
V1.0.6	<ul style="list-style-type: none"> <li>● Se agregó búsqueda de imágenes, reproducción de búsqueda de imágenes, monitoreo del estado del disco y exportación e importación de bases de datos de rostros.</li> <li>● Búsqueda de IA actualizada, detección humana, configuración de reconocimiento facial y ajustes de visualización.</li> </ul>	mayo 2020
V1.0.5	Se agregó seguimiento dividido, seguimiento principal-sub, lista de análisis, configuración de análisis de calidad de video, iSCSI y servicio de clúster.	mayo 2020
V1.0.4	<ul style="list-style-type: none"> <li>● Se agregaron 16 modelos.</li> <li>● Se agregó estado, interruptor y pantalla de PoE.</li> </ul>	abril 2020
V1.0.3	<ul style="list-style-type: none"> <li>● Nueva línea de base de GUI, reemplaza todas las páginas.</li> <li>● Se agregaron funciones de IA.</li> </ul>	julio 2019
V1.0.2	Se actualizó la descripción del panel trasero.	mayo 2019
V1.0.1	<ul style="list-style-type: none"> <li>● Se agregaron NVR 5216-16P-I y NVR5216-8P-I. Información relevante actualizada.</li> <li>● Iconos actualizados en el panel trasero.</li> <li>● Se agregó la función de metadatos de video y la función de detección de vehículos no motorizados.</li> </ul>	septiembre 2018

### Aviso de protección de privacidad

Como usuario del dispositivo o controlador de datos, puede recopilar datos personales de otras personas, como su rostro, audio, huellas dactilares y número de matrícula. Debe cumplir con las leyes y regulaciones locales de protección de la privacidad para proteger los derechos e intereses legítimos de otras personas mediante la implementación de medidas que incluyen, entre otras: Proporcionar una identificación clara y visible para informar a las personas sobre la existencia del área de vigilancia y proporcionar la información de contacto requerida.

### Acerca del Manual

- El manual es sólo para referencia. Pueden encontrarse ligeras diferencias entre el manual y el producto.
- No somos responsables de las pérdidas incurridas debido a la operación del producto de manera que no cumpla con el manual.
- El manual se actualizará de acuerdo con las últimas leyes y regulaciones de las jurisdicciones relacionadas. Para obtener información detallada, consulte el manual del usuario en papel, utilice nuestro CD-ROM, escanee el código QR o visite nuestro sitio web oficial. El manual es sólo para referencia. Es posible que se encuentren ligeras diferencias entre la versión electrónica y la versión en papel.
- Todos los diseños y software están sujetos a cambios sin previo aviso por escrito. Las actualizaciones de productos pueden provocar que aparezcan algunas diferencias entre el producto real y el manual. Comuníquese con el servicio de atención al cliente para obtener el programa más reciente y la documentación complementaria.
- Pueden existir errores en la impresión o desviaciones en la descripción de las funciones, operaciones y datos técnicos. Si hay alguna duda o disputa, nos reservamos el derecho de dar una explicación final.
- Actualice el software del lector o pruebe otro software de lectura convencional si no se puede abrir el manual (en formato PDF).



- Todas las marcas comerciales, marcas comerciales registradas y nombres de empresas que aparecen en este manual son propiedad de sus respectivos dueños.
- Visite nuestro sitio web, comuníquese con el proveedor o con el servicio de atención al cliente si ocurre algún problema durante el uso del dispositivo.
- Si existe alguna incertidumbre o controversia, nos reservamos el derecho de dar una explicación final.

## Salvaguardias y advertencias importantes

Esta sección presenta contenido que cubre el manejo adecuado del Dispositivo, la prevención de riesgos y la prevención de daños a la propiedad. Lea atentamente antes de usar el Dispositivo y cumpla con las pautas al usarlo.

### Requisitos de transporte



Transporte el Dispositivo en condiciones permitidas de humedad y temperatura.

### Requisitos de almacenamiento



Guarde el dispositivo en condiciones permitidas de humedad y temperatura.

### requerimientos de instalación



Peligro de estabilidad



Posible resultado: El bastidor podría caerse y provocar lesiones personales graves. Medidas preventivas (incluidas, entre otras):

- Antes de extender el bastidor a la posición de instalación, lea las instrucciones de instalación.
- Cuando el dispositivo esté instalado en el riel deslizante, no coloque ninguna carga sobre él.
- No retraiga el riel deslizante mientras el dispositivo esté instalado en él.





-  Peligro de aspas giratorias del ventilador

Evite tocar las aspas del ventilador, especialmente cuando están en movimiento.

-   Antes de la instalación, desconecte todos los cables de alimentación.
- No conecte el adaptador de corriente al dispositivo mientras el adaptador esté encendido.
- Cumpla estrictamente con el código y las normas locales de seguridad eléctrica. Asegúrese de que el voltaje ambiental sea estable y cumpla con los requisitos de suministro de energía del dispositivo.
- Utilice el adaptador de corriente y los cables proporcionados con el dispositivo. No asumimos ninguna responsabilidad por lesiones o daños causados por el uso de cables y adaptadores de corriente incorrectos.





-    Conecte a tierra de manera confiable el terminal de puesta a tierra del Dispositivo para mejorar la seguridad. El terminal de conexión a tierra varía según el dispositivo y algunos dispositivos no tienen terminales de conexión a tierra. Procese la situación según el modelo de dispositivo.

- El Dispositivo debe instalarse en una ubicación a la que solo puedan acceder los profesionales. No se permite el acceso a la zona de instalación a personas no profesionales.
- El Dispositivo debe estar conectado a tierra de forma fiable por profesionales. Deben instalar el conductor de puesta a tierra en el piso del edificio y verificar la conexión a tierra del receptáculo de salida.
- No coloque el Dispositivo en un lugar expuesto a la luz solar o cerca de fuentes de calor.
- Mantenga el dispositivo alejado de la humedad, el polvo y el hollín.
- Instale el dispositivo sobre una superficie estable para evitar que se caiga.
- Coloque el dispositivo en un lugar bien ventilado y no bloquee su ventilación.
- El Dispositivo es un aparato eléctrico de clase I. Asegúrese de que la fuente de alimentación del Dispositivo esté conectada a una toma de corriente con conexión a tierra de protección.
- Utilice cables de alimentación que cumplan con los requisitos locales y que tengan especificaciones clasificadas.
- Antes de conectar la fuente de alimentación, asegúrese de que el voltaje de entrada coincida con los requisitos de energía del servidor.
- Al instalar el dispositivo, asegúrese de que se pueda acceder fácilmente al enchufe para cortar la alimentación.
- Está prohibido que personal no profesional y no autorizado abra la carcasa del dispositivo.
- Fije el controlador de forma segura al edificio antes de usarlo.

## Requisitos de operación

**DANGER**

-   El Dispositivo o control remoto contiene pilas de botón. No te tragues las pilas. debido al riesgo de quemaduras químicas.

Posible resultado: la pila de botón ingerida puede provocar quemaduras internas graves y la muerte en 2 horas.

### Medidas preventivas (incluidas, entre otras):

- ◇ Mantenga las pilas nuevas y usadas fuera del alcance de los niños.
- ◇ Si el compartimiento de la batería no está bien cerrado, deje de usar el producto inmediatamente y manténgalo fuera del alcance de los niños.
- ◇ Busque atención médica inmediata si cree que se ha tragado o insertado una batería en cualquier parte del cuerpo.
- Precauciones con la batería

### Medidas preventivas (incluidas, entre otras):

- ◇ No transporte, almacene ni utilice las baterías en altitudes elevadas con baja presión ni en entornos con temperaturas extremadamente altas y bajas.
- ◇ No arroje las baterías al fuego ni a un horno caliente, ni las aplaste o corte mecánicamente para evitar una explosión.
- ◇ No deje las baterías en ambientes con temperaturas extremadamente altas para evitar explosiones y fugas de líquidos o gases inflamables.
- ◇ No exponga las baterías a una presión de aire extremadamente baja para evitar explosiones y fugas de líquidos o gases inflamables.

**WARNING**

Coloque el dispositivo en un lugar al que los niños no puedan acceder fácilmente.



- Este es un dispositivo láser de clase 1. Solo puede insertar módulos que cumplan con los requisitos de los láseres de clase 1.

- No deje caer ni salpique líquido sobre el Dispositivo y asegúrese de que no haya ningún objeto lleno de líquido sobre el Dispositivo para evitar que el líquido fluya hacia él.
- Coloque el dispositivo en un lugar bien ventilado y no bloquee su ventilación.
- Opere el dispositivo dentro del rango nominal de entrada y salida de energía.
- **No desmonte el dispositivo sin instrucción profesional.**
- Transporte, utilice y almacene el Dispositivo en condiciones permitidas de humedad y temperatura.

## Requisitos de mantenimiento



Reemplazar las baterías no deseadas por baterías nuevas del tipo incorrecto podría provocar una explosión. Medidas preventivas (incluidas, entre otras):

- Reemplace las baterías no deseadas con baterías nuevas del mismo tipo y modelo para evitar el riesgo de incendio y explosión.
- Deseche las baterías viejas según las instrucciones.



El acoplador del aparato es un dispositivo de desconexión. Manténgalo en un ángulo conveniente cuando lo use. Antes de reparar o realizar mantenimiento en el dispositivo, primero desconecte el acoplador del aparato.

# Tabla de contenido

Prefacio.....	I
Medidas de seguridad y advertencias importantes.....	V 1
Introducción.....	1
1.1 Descripción general.....	1
1.2 Características.....	1
2 Panel frontal y panel trasero.....	4
2.1 Panel frontal.....	4
2.1.1 NVR41-4KS2/NVR41-P-4KS2/NVR41-8P-4KS2/NVR41-4KS2/L/NVR41-P-4KS2/L/NVR41-8P-4KS2/L/ NVR21-4KS2/NVR21-P-4KS2 /NVR21-8P-4KS2/NVR21-S3/NVR21-P-S3/ NVR21-8P-S3/NVR21-4KS3/ NVR21-P-4KS3/NVR21-8P-4KS3/NVR41-EI/NVR41-P-EI/ NVR41 -Serie 8P-EI/NVR41-4KS3/NVR41- P-4KS3/NVR41-8P-4KS3.....	4
2.1.2 NVR11HS-S3H/NVR11HS-P-S3H/NVR11HS-8P-S3H/NVR41HS-4KS2/NVR41HS-P-4KS2/ NVR41HS-8P-4KS2/NVR41HS-4KS2/L/NVR41HS-P-4KS2/L/NVR41HS -8P-4KS2/L/ NVR21HS-4KS2/ NVR21HS-P-4KS2/NVR21HS-8P-4KS2/NVR21HS-S3/NVR21HS-P-S3/ NVR21HS-8P-S3/NVR21HS-4KS3/ NVR21HS-P-4KS3/NVR21HS -8P-4KS3/NVR41HS-4KS3/ NVR41HS-P-4KS3/ NVR41HS-8P-4KS3.....	5
2.1.3 NVR52-4KS2/NVR52-8P-4KS2/NVR52-16P-4KS2/NVR42-4KS2/NVR42-P-4KS2/NVR42-8P-4KS2/ NVR42-16P-4KS2/NVR42-4KS2/L/NVR42-P -4KS2/L/NVR42-8P-4KS2/L/ NVR42-16P-4KS2/L/ NVR5224-24P-4KS2/NVR54-4KS2/NVR54-16P-4KS2/NVR44-4KS2/ NVR44-16P-4KS2/ NVR44-4KS2 /L/NVR44-16P-4KS2/L/NVR5424-24P-4KS2/NVR22-4KS2/ NVR22-P-4KS2/ NVR22-8P-4KS2/NVR22-4KS3/NVR22-P-4KS3/NVR22-8P-4KS3/ NVR22 -Serie 16P-4KS3/ NVR52-8P-4KS2E/NVR52-16P-4KS2E/NVR54-16P-4KS2E/NVR42-4KS3/NVR42-P-4KS3/ NVR42-8P-4KS3/NVR44-4KS3/NVR42-16P-4KS3. ....	6
2.1.4 Serie NVR58-4KS2/NVR58-16P-4KS2/NVR48-4KS2/NVR48-16P-4KS2/NVR48-4KS2/L/ NVR48-16P-4KS2/L/NVR58-16P-4KS2E/NVR48-4KS3... ..	8
2.1.5 Serie NVR21-W-4KS2.....	8
2.1.6 Serie NVR21HS-W-4KS2/NVR11HS-W-S2-CE/NVR11HS-W-S2-FCC.....	9
2.1.7 Serie NVR21-I/NVR21-I2/NVR21-PI/NVR21-P-I2/NVR21-8P-I/NVR21-8P-I2.....	10
2.1.8 Serie NVR21HS-I/NVR21HS-I2/NVR21HS-PI/NVR21HS-P-I2/NVR21HS-8P-I/NVR21HS-8P-I2/ NVR44-4KS2/I/NVR44-16P-4KS2/I... ..	11
2.1.9 NVR22-I/NVR22-I2/NVR22-PI/NVR22-P-I2/NVR22-8P-I/NVR22-8P-I2/NVR22-16P-I/NVR22-16P-I2/ NVR52-EI/NVR52 -8P-EI/NVR52-16P-EI/NVR41HS-EI/NVR42-EI/NVR41HS-P-EI/NVR42-P-EI/ NVR41HS-8P-EI/NVR42-8P-EI/NVR42-16P-EI/NVR44 -EI/NVR44-16P-EI/ NVR52-XI/NVR52-8P-XI/ NVR52-16P-XI/NVR52-2N-EI/NVR54-XI/NVR54-16P-XI/NVR58-XI.....	12
2.1.10 Serie NVR48-I/NVR58-I/NVR58-I/L.....	15
2.1.11 Serie NVR42-I/NVR44-I/NVR54-I/NVR54-I/L/NVR52-I/NVR52-I/L....	15
2.1.12 NVR48-4KS2/I/NVR48-16P-4KS2/I/NVR54-EI/NVR54-16P-EI/NVR54-16HP-EI/NVR54-24P-EI/NVR58- EI/NVR58-16P-EI/NVR48 -EI/NVR48-16P-EI.....	dieciséis
2.1.13 Serie NVR608-32-4KS2.....	17
2.1.14 Serie NVR608-64-4KS2/NVR608-128-4KS2/NVR608H-XI/NVR608RH-XI/NVR58RH-XI/ NVR58H-XI....	18
2.1.15 Serie NVR616-4KS2/NVR616-XI/NVR50-EI.....	19
2.1.16 Serie NVR624-XI.....	21

2.2 Panel trasero.....	23
2.2.1 NVR21-4KS2/NVR21-P-4KS2/NVR21-8P-4KS2/NVR21-4KS3/NVR21-P-4KS3/NVR21-8P-4KS3/ NVR41-EI/NVR41-8P-EI/NVR41-P-EI /Serie NVR41-4KS3/NVR41-P-4KS3/ NVR41-8P-4KS3.....	23
2.2.2 NVR11HS-S3H/NVR11HS-P-S3H/NVR11HS-8P-S3H/NVR21HS-4KS2/NVR21HS-P-4KS2/ NVR21HS-8P-4KS2/NVR41HS-4KS2/NVR41HS-P-4KS2/NVR41HS-8P-4KS2 / NVR41HS-4KS2/L/ NVR41HS-P-4KS2/L/NVR41HS-8P-4KS2/L/NVR21HS-S3/NVR21HS-P-S3/NVR21HS-8P-S3/ NVR21HS-4KS3/NVR21HS-P-4KS3/NVR21HS -8P-4KS3/NVR41HS-EI/ NVR41HS-P-EI/ NVR41HS-8P-EI/NVR41HS-4KS3/NVR41HS-P-4KS3/NVR41HS-8P-4KS3.....	25
2.2.3 Serie NVR22-4KS2/NVR22-P-4KS2/NVR22-8P-4KS2//NVR22-4KS3/NVR22-P-4KS3/ NVR22-8P-4KS3/NVR22-16P-4KS3.....	27
2.2.4 NVR52-4KS2/NVR52-8P-4KS2/NVR52-16P-4KS2/NVR52-24P-4KS2/NVR52-8P-4KS2E/ NVR52-16P-4KS2E/NVR52-EI/NVR52-8P-EI/NVR52-16P -Serie EI/NVR42-16P-EI.....	30
2.2.5 Serie NVR52-XI/NVR52-8P-XI/NVR-52-16P-XI.....	32
2.2.6 NVR54-4KS2/NVR58-4KS2/NVR54-16P-4KS2/NVR58-16P-4KS2/NVR54-24P-4KS2/ NVR58-16P-4KS2E.....	34
2.2.7 NVR41-4KS2/NVR41-P-4KS2/NVR41-8P-4KS2/NVR41-4KS2/L/NVR41-P-4KS2/L/ NVR41-8P-4KS2/L/ NVR21-S3/NVR21-P-S3 /NVR21-8P-S3.....	37
2.2.8 NVR42-4KS2/NVR42-P-4KS2/NVR42-8P-4KS2/NVR42-16P-4KS2/NVR42-4KS2/L/NVR42-P-4KS2/ L/NVR42-8P-4KS2/L/NVR42-16P -Serie 4KS2/L/NVR42-EI/NVR42-P-EI/ NVR42-8P-EI/ NVR42-4KS3/NVR42-P-4KS3/NVR42-8P-4KS3/NVR42-16P-4KS3.....	39
2.2.9 NVR44-4KS2/NVR44-16P-4KS2/NVR44-4KS2/L/NVR44-16P-4KS2/L/NVR44-4KS2/I/NVR44-16P-4KS2/ I/NVR48-EI/NVR44-EI/NVR48 -Serie 16P-EI/NVR44-16P-EI/NVR44-4KS3/ NVR48-4KS3.....	41
2.2.10 Serie NVR48-4KS2/NVR48-16P-4KS2/NVR48-4KS2/L/NVR48-16P-4KS2/L/NVR48-4KS2/I/ NVR48-16P-4KS2/I... ..	43
2.2.11 Serie NVR21-W-4KS2.....	46
2.2.12 NVR21HS-W-4KS2.....	47
2.2.13 Serie NVR21-I/NVR21-I2.....	48
2.2.14 Serie NVR22-I/NVR22-I2/NVR-52-2N-EI.....	49
2.2.15 Serie NVR21-PI/NVR21-P-I2.....	51
2.2.16 Serie NVR22-PI/NVR22-P-I2.....	52
2.2.17 Serie NVR21-8P-I/NVR21-8P-I2.....	53
2.2.18 Serie NVR22-8P-I/NVR22-8P-I2.....	54
2.2.19 Serie NVR22-16P-I/NVR22-8P-I2.....	56
2.2.20 Serie NVR21HS-I/NVR21HS-I2.....	57
2.2.21 Serie NVR21HS-PI/NVR21HS-P-I2.....	58
2.2.22 Serie NVR21HS-8P-I/NVR21HS-8P-I2.....	59
2.2.23 Serie NVR4208-8P-I.....	60
2.2.24 Serie NVR4216-I.....	62
2.2.25 Serie NVR58-I/NVR58-I/L/NVR48-I.....	63
2.2.26 Serie NVR54-I/NVR54-I/L/NVR44-I.....	sesenta y cinco
2.2.27 Serie NVR52-16P-I/NVR52-16P-I/L/NVR52-8P-I/NVR52-8P-I/L/NVR42-16P-I....	68
2.2.28 Serie NVR58RH-XI/NVR58H-XI/NVR608-4KS2/NVR608H-XI/NVR608RH-XI.....	71

2.2.29 Serie NVR616-4KS2/NVR616-XI.....	73
2.2.30 Serie NVR624-XI.....	76
2.2.31 Serie NVR11HS-W-S2-CE/NVR11HS-W-S2-FCC .....	77
2.2.32 NVR54-EI/NVR54-16P-EI/NVR-54-16HP-EI/NVR54-24P-EI/NVR54-16P-XI/NVR58-EI/ NVR58-16P-EI/NVR54-XI/NVR-58 -XI Serie.....	78
2.2.33 Serie NVR50-EI.....	81
<b>2.3 Conexión de alarma.....</b>	<b>82</b>
2.3.1 Puerto de alarma.....	82
2.3.2 Puerto de entrada de alarma.....	83
2.3.3 Puerto de salida de alarma.....	85
2.3.4 Especificaciones del relé de alarma.....	86
<b>2.4 Conversación bidireccional.....</b>	<b>86</b>
2.4.1 Del extremo del dispositivo al extremo de la PC.....	86
2.4.2 Desde el extremo de la PC hasta el extremo del dispositivo.....	87
<b>3 Instalación del dispositivo.....</b>	<b>88</b>
3.1 Diagrama de instalación del dispositivo.....	88
3.2 Comprobación del NVR desempaquetado.....	89
<b>3.3 Instalación del disco duro.....</b>	<b>89</b>
3.3.1 NVR41-4KS2/NVR41-P-4KS2/NVR41-8P-4KS2/NVR41-4KS2/L/NVR41-P-4KS2/L/ NVR41-8P-4KS2/L/NVR21-4KS2/NVR21-P-4KS2 /NVR21-8P-4KS2/NVR21-W-4KS2/NVR21-I/ NVR21-I2/NVR21-PI/NVR21-P-I2/NVR21-8P-I/NVR21-8P-I2/NVR21-S3/NVR21-P -S3/ NVR21-8P- S3/NVR41-EI/NVR41-P-EI/NVR41-8P-EI.....	89
3.3.2 NVR41HS-4KS2/NVR41HS-P-4KS2/NVR41HS-8P-4KS2/NVR41HS-4KS2/L/NVR41HS-P-4KS2/L/ NVR41HS-8P-4KS2/L/NVR21HS-4KS2/NVR21HS-P-4KS2 /NVR21HS-8P-4KS2/ NVR21HS-W-4KS2/ NVR11HS-S3H/NVR11HS-P-S3H/NVR11HS-8P-S3H/NVR21HS-I/ NVR21HS-I2/NVR21HS-PI/NVR21HS- P-I2/NVR21HS-8P -I/NVR21HS-8P-I2/NVR21HS-S3/ NVR21HS-P-S3/NVR21HS-8P-S3/NVR11HS-W-S2- CE/NVR11HS-W-S2-FCC/NVR41HS-EI/ NVR41HS-P-EI /NVR41HS-8P- EI2.....	92
3.3.3 NVR22-8P-S2/NVR42-4KS2/NVR42-P-4KS2/NVR42-8P-4KS2/NVR42-16P-4KS2/NVR42-4KS2/L/ NVR42-P-4KS2/L/NVR42-8P-4KS2 /L/NVR42-16P-4KS2/L/NVR52-4KS2/ NVR52-8P-4KS2/ NVR52-16P-4KS2/ NVR52-24P-4KS2/NVR22-4KS2/NVR22-P-4KS2/ NVR22-8P-4KS2/NVR52 -8P-4KS2E/ NVR22-I/NVR22-I2/NVR22-PI/NVR22-P-I2/NVR22-8P-I/NVR22-8P-I2/NVR22-16P-I/NVR22-16P-I2/ NVR42-I /NVR42-8P-I/NVR42-16P-I/ NVR52-16P-I/NVR52-16P-I/L/NVR52-8P-I/NVR52-8P-I/L/NVR42- EI/NVR42-P-EI /NVR42-8P-EI/NVR42-16P- EI.....	94
3.3.4 NVR54-4KS2/NVR54-16P-4KS2/NVR44-4KS2/NVR44-16P-4KS2/NVR44-4KS2/L/ NVR44-16P-4KS2/L/ NVR54-24P-4KS2/NVR54-16P-4KS2E/NVR58 -I/NVR58-I/L/NVR54-I/NVR54-I/L/NVR52-I/NVR52-I/L/ NVR42-I/NVR42-8P-I/NVR44-I/NVR48-I/NVR608-32 -4KS2/ NVR44-4KS2/I/NVR44-16P-4KS2/I/ NVR48-4KS2/I/NVR48-16P-4KS2/I/NVR48-EI/ NVR48-16P-EI/NVR44-EI/NVR44-16P- EI .....	98
3.3.5 NVR608-64-4KS2/NVR608-128-4KS2/NVR608H-32-XI/NVR608H-64-XI/NVR608H-128- Serie XI.....	102
3.3.6 Serie NVR616-4KS2.....	104
<b>3.4 Instalación del CD-ROM.....</b>	<b>106</b>
<b>3.5 Ejemplo de conexión.....</b>	<b>110</b>

3.5.1 NVR41-4KS2/NVR41-P-4KS2/NVR41-8P-4KS2/NVR41-4KS2/L/NVR41-P-4KS2/L/NVR41-8P-4KS2/L/NVR21-4KS2/NVR21-P-4KS2 /NVR21-8P-4KS2/NVR21-I/NVR21-I2/ NVR21-PI/NVR21-P-I2/NVR21-8P-I/NVR21-8P-I2/NVR21-S3/NVR21-P-S3/NVR21-8P -S3/ NVR41-EI/NVR41-P-EI/NVR41-8P-EI.....	110
3.5.2 NVR21-W-4KS2/NVR21HS-W-4KS2.....	112
3.5.3 NVR11HS-S3H/NVR11HS-P-S3H/NVR11HS-8P-S3H/NVR41HS-4KS2/NVR41HS-P-4KS2/NVR41HS-8P-4KS2/NVR41HS-4KS2/L/NVR41HS-P-4KS2/L/NVR41HS -8P-4KS2/L/ NVR21HS-4KS2/NVR21HS-P-4KS2/NVR21HS-8P-4KS2/NVR21HS-I/NVR21HS-I2/ NVR21HS-PI/NVR21HS-P-I2/NVR21HS-8P-I/NVR21HS-8P -I2/NVR21HS-S3/NVR21HS-P-S3/NVR21HS-8P-S3/NVR41HS-EI/NVR41HS-P-EI/NVR41HS-8P-EI.....	112
3.5.4 NVR22-4KS2/NVR22-P-4KS2/NVR22-8P-4KS2/NVR22-I/NVR22-I2/NVR22-PI/NVR22-P-I2/NVR22-8P-I/NVR22-8P-I2/NVR22 -Serie 16P-I/NVR22-16P-I2.....	114
3.5.5 Serie NVR52-4KS2/NVR52-8P-4KS2/NVR52-16P-4KS2/NVR52-24P-4KS2/NVR52-8P-4KS2E/NVR52-16P-4KS2E....	115
3.5.6 NVR42-4KS2/NVR42-P-4KS2/NVR42-8P-4KS2/NVR42-16P-4KS2/NVR42-4KS2/L/NVR42-P-4KS2/L/NVR42-8P-4KS2/L/NVR42-16P -4KS2/L/NVR42-EI/NVR42-P-EI/ NVR42-8P-EI/NVR42-16P-EI.....	115
3.5.7 Serie NVR54-4KS2/NVR54-16P-4KS2/NVR58-4KS2/NVR58-16P-4KS2/NVR54-24P-4KS2/NVR54-16P-4KS2E/NVR58-16P-4KS2E...	117
3.5.8 NVR44-4KS2/NVR44-16P-4KS2/NVR44-4KS2/L/NVR44-16P-4KS2/L/NVR44-4KS2/I/NVR44-16P-4KS2/I/NVR44-EI/NVR44-16P-EI Serie.....	118
3.5.9 NVR48-4KS2/NVR48-16P-4KS2/NVR48-4KS2/L/NVR48-16P-4KS2/L/NVR48-4KS2/I/NVR48-16P-4KS2/I/NVR48-EI/NVR48-16P-EI Serie.....	119
3.5.10 Serie NVR58-I/NVR58-I/L/NVR48-I.....	120
3.5.11 NVR54-I/NVR54-I/L/NVR44-I.....	120
3.5.12 Serie NVR52-16P-I/NVR52-16P-I/L/NVR52-8P-I/NVR52-8P-I/L/NVR42-8P-I/NVR42-16P-I.....	121
3.5.13 Serie NVR4216-I.....	121
3.5.14 Serie NVR608-4KS2/NVR608H-XI/NVR608RH-XI.....	121
3.5.15 Serie NVR616-4KS2.....	122
4 Iniciar el dispositivo.....	123
5 Operaciones Locales.....	124
5.1 Inicialización.....	124
5.2 Asistente de inicio.....	127
5.3 Iniciar sesión.....	132
5.4 Menú principal.....	134
5.5 Barra de operación rápida.....	136
5.6 Vista en vivo.....	138
5.6.1 Página en vivo.....	138
5.6.2 Barra de navegación.....	138
5.6.3 Barra de control de visualización en vivo.....	139
5.6.4 Menú contextual.....	150
5.6.5 Modo AI Live View.....	153
5.6.6 Seguimiento dividido.....	156



5.6.7 PTZ.....	157
5.6.8 Emparejamiento inalámbrico.....	169
5.6.9 Secuencia.....	169
5.6.10 Ojo de pez.....	172
5.6.11 Monitoreo de temperatura.....	175
5.6.12 Menú contextual para agregar cámara.....	176
5.6.13 Seguimiento inteligente.....	177
5.7 Cámara.....	177
5.7.1 Inicialización de dispositivos remotos.....	177
5.7.2 Agregar dispositivos remotos.....	182
5.7.3 Cambio de la dirección IP del dispositivo remoto.....	187
5.7.4 Configuración de los ajustes de imagen.....	188
5.7.5 Configuración de los ajustes de superposición.....	193
5.7.6 Configuración de los ajustes de codificación.....	194
5.7.7 Modificar el nombre del canal.....	199
5.7.8 Comprobación del estado de PoE.....	199
5.7.9 Actualización de dispositivos remotos.....	200
5.7.10 Visualización de información del dispositivo remoto.....	201
5.8 Gestión de grabaciones.....	203
5.8.1 Programación de grabación.....	203
5.8.2 Búsqueda y reproducción.....	210
5.8.3 Registro de información.....	229
5.9 IA.....	230
5.9.1 Descripción general.....	230
5.9.2 Búsqueda de IA.....	231
5.9.3 Plan inteligente.....	232
5.9.4 Detección de rostros.....	234
5.9.5 Detección de rostro y cuerpo.....	238
5.9.6 Reconocimiento facial.....	239
5.9.7 IVS.....	252
5.9.8 Análisis estéreo.....	277
5.9.9 Metadatos de vídeo.....	285
5.9.10 ANPR.....	293
5.9.11 Distribución de multitudes.....	296
5.9.12 Conteo de personas.....	298
5.9.13 Mapa de calor.....	305
5.9.14 SMD.....	308
5.9.15 Densidad del vehículo.....	313
5.9.16 Seguimiento principal-sub.....	315
5.9.17 Análisis de calidad de vídeo.....	316

5.9.18 Frecuencia de entradas.....	319
5.9.19 Detección inteligente de objetos.....	321
5.9.20 Detección de sonido inteligente.....	323
5.9.21 Detección de EPI.....	324
5.10 Configuraciones de alarma.....	328
5.10.1 Información de alarma.....	328
5.10.2 Estado de alarma.....	329
5.10.3 Entrada de alarma.....	330
5.10.4 Salida de alarma.....	331
5.10.5 Detección de vídeo.....	332
5.10.6 Detección de audio.....	337
5.10.7 Alarma térmica.....	338
5.10.8 Excepción.....	339
5.10.9 Desarmado.....	340
5.11 Red.....	341
5.11.1 TCP/IP.....	341
5.11.2 Tabla de enrutamiento.....	345
5.11.3 Puerto.....	345
5.11.4 Wi-Fi externo.....	347
5.11.5 Punto de acceso Wi-Fi.....	348
5.11.6 3G/4G.....	351
5.11.7 Red celular.....	352
5.11.8 Repetidor.....	354
5.11.9 PPPoE.....	356
5.11.10 DDNS.....	357
5.11.11 UPnP.....	358
5.11.12 Correo electrónico.....	360
5.11.13 SNMP.....	362
5.11.14 Multidifusión.....	364
5.11.15 Central de alarmas.....	365
5.11.16 Registro.....	366
5.11.17 Interruptor.....	367
5.11.18 P2P.....	369
5.12 Almacenamiento.....	370
5.12.1 Básico.....	370
5.12.2 Administrador de discos.....	371
5.12.3 RAID.....	372
5.12.4 Grupo de discos.....	375
5.12.5 Cuota de disco.....	376
5.12.6 Comprobación del disco.....	377

5.12.7 Estimación de registros.....	381
5.12.8 FTP.....	384
5.12.9 iSCSI.....	386
<b>5.13 Cuenta .....</b>	<b>387</b>
5.13.1 Grupo.....	387
5.13.2 Usuario.....	389
5.13.3 Restablecer contraseña.....	392
5.13.4 Usuario ONVIF.....	397
<b>5.14 Seguridad.....</b>	<b>399</b>
5.14.1 Estado de seguridad.....	399
5.14.2 Servicio del sistema.....	400
5.14.3 Defensa de ataque.....	404
5.14.4 Certificado CA.....	408
5.14.5 Cifrado de audio/vídeo.....	411
5.14.6 Advertencia de seguridad.....	413
<b>5.15 Sistema.....</b>	<b>414</b>
5.15.1 Configuración general.....	414
5.15.2 Puerto serie.....	419
<b>5.16 Salida y visualización.....</b>	<b>420</b>
5.16.1 Pantalla.....	420
5.16.2 Recorrido.....	421
5.16.3 Diseño personalizado.....	423
<b>5.17 POS.....</b>	<b>425</b>
5.17.1 Configuración.....	425
5.17.2 Buscar.....	428
<b>5.18 Audio.....</b>	<b>429</b>
5.18.1 Gestión de archivos.....	429
5.18.2 Reproducción de audio.....	431
5.18.3 Transmisión.....	432
<b>5.19 Operación y Mantenimiento.....</b>	<b>434</b>
5.19.1 Registro.....	434
5.19.2 Sistema.....	435
5.19.3 Red.....	438
5.19.4 Mantenimiento y Gestión.....	441
5.20 Ventana emergente automática del dispositivo USB.....	448
<b>5.21 Apagado.....</b>	<b>449</b>
<b>6 Funcionamiento web.....</b>	<b>453</b>
6.1 Conexión de red.....	453
6.2 Inicio de sesión web.....	453
6.3 Menú principal web.....	454

---

<b>6.4 Servicio de clúster.....</b>	<b>456</b>
6.4.1 Configuración de IP del clúster.....	456
6.4.2 Dispositivo principal.....	457
6.4.3 Subdispositivo.....	458
6.4.4 Transferencia de vídeos.....	458
6.4.5 Configuración del control de clúster.....	458
6.4.6 Registro del clúster.....	459
<b>7 Glosario.....</b>	<b>461</b>
<b>8 Preguntas frecuentes.....</b>	<b>462</b>
<b>Apéndice 1 Cálculo de la capacidad del disco duro.....</b>	<b>466</b>
<b>Apéndice 2 Operación del ratón.....</b>	<b>467</b>
<b>Apéndice 3 Control remoto.....</b>	<b>468</b>
<b>Apéndice 4 Lista de cámaras de red compatibles.....</b>	<b>470</b>

# 1. Introducción

## 1.1 Descripción general

El NVR es un grabador de vídeo en red de alto rendimiento. Este producto admite visualización en vivo local, visualización de ventanas múltiples, almacenamiento local de archivos grabados, control remoto y operación del menú de acceso directo del mouse, y función de control y administración remota.

Este producto admite almacenamiento central, almacenamiento frontal y almacenamiento final del cliente. La zona del monitor en el front-end se puede configurar en cualquier lugar. Al trabajar con otros dispositivos frontales como IPC, NVS, este producto de la serie puede establecer una sólida red de vigilancia a través del CMS. En el sistema de red, solo hay un cable de red desde el centro de monitores a la zona de monitores en toda la red. No hay ningún cable de audio/vídeo desde el centro de monitores a la zona de monitores. Todo el proyecto se caracteriza por una conexión sencilla, un trabajo de bajo coste y bajo mantenimiento.

Este NVR puede usarse ampliamente en áreas como seguridad pública, conservación del agua, transporte y educación.

## 1.2 Características

### Funciones de IA



Las funciones de IA están disponibles en modelos selectos y varían según los modelos.

- Detección de rostro. El sistema puede detectar las caras que aparecen en la imagen de vídeo.
- Reconocimiento facial. El sistema puede comparar los rostros detectados con las imágenes de la base de datos de rostros en tiempo real.
- Detección del cuerpo humano. El sistema activa acciones de alarma una vez que se detecta un cuerpo humano.
- Gente contando. El sistema puede contar eficazmente el número de personas y la dirección del flujo.
- Mapa de calor. El sistema puede monitorear los objetos activos en un área específica.
- Reconocimiento automático de matrículas (ANPR). El sistema puede controlar eficazmente los vehículos que pasan.

### Reproducción inteligente



Esta función está disponible en modelos selectos.

- Reproducción IVS. Puede filtrar y reproducir los registros que cumplan las reglas establecidas.
- Reproducción por detección de rostros. Puede filtrar y reproducir los registros con rostros humanos.
- Reproducción de reconocimiento facial. Puede comparar la información del rostro en el video con la información en la base de datos y reproducir los registros correspondientes.
- Reproducción ANPR. Puede filtrar el registro con un número de placa de automóvil específico o todos los registros con números de placa de automóvil.
- Reproducción de detección de cuerpo humano. Puede filtrar y reproducir los registros con cuerpos humanos específicos.
- Búsqueda inteligente. Incluye funciones inteligentes como búsqueda por atributo y búsqueda por imagen para permitir a los usuarios obtener registros de destino rápidamente.

## Actualización de la nube

Para el NVR conectado a Internet, admite la actualización en línea de la aplicación.

## Vigilancia en tiempo real

- Puerto VGA, HDMI. Conéctese al monitor para realizar vigilancia en tiempo real. Algunas series admiten salida TV/VGA/HDMI al mismo tiempo.
- Menú contextual para vista previa.
- Admite múltiples protocolos de control de decodificadores PTZ populares. Admite preajustes, recorridos y patrones.

## Reproducción

- Admite grabación independiente en tiempo real para cada canal. Al mismo tiempo, admite funciones como búsqueda inteligente, reproducción hacia adelante, monitor de red, búsqueda y descarga de registros.
- Admite varios modos de reproducción: reproducción lenta, reproducción rápida, reproducción hacia atrás y reproducción cuadro por cuadro.
- Admite la superposición del título de la hora para que puedas ver la hora exacta en que ocurrió el evento.
- Admite ampliación de zona especificada.

## Gestión de usuarios

Los usuarios se pueden agregar a grupos de usuarios para su administración. Cada grupo tiene un conjunto de permisos que se pueden editar individualmente.

## Almacenamiento

- Con la configuración correspondiente (como la configuración de alarma y la configuración de programación), puede realizar una copia de seguridad de los datos de audio/vídeo relacionados en la grabadora de vídeo en red.
- Puede tomar registros a través de la web y los archivos de registro se guardan en la PC en la que se encuentra el cliente.

## Alarma

- Responder a una alarma externa simultáneamente (dentro de 200 ms). Según la configuración del relé predefinida por el usuario, el sistema puede procesar la entrada de alarma correctamente y envía mensajes de pantalla o de voz al usuario (compatible con audio pregrabado).
- Admite la configuración del servidor central de alarmas, para que el sistema pueda notificar automáticamente a los usuarios la información de la alarma. La entrada de alarma puede derivarse de varios dispositivos periféricos conectados.
- Alertarle sobre información de alarma por correo electrónico.

## Vigilancia de red

- Envíe datos de audio/vídeo comprimidos por IPC o NVS a los extremos del cliente a través de la red, y luego los datos se descomprimarán y mostrarán.
- Admite un máximo de 128 conexiones al mismo tiempo.
- Transmite datos de audio/vídeo mediante protocolos como HTTP, TCP, UDP, MULTICAST y RTP/RTCP.
- Transmite algunos datos de alarma o información de alarma por SNMP.
- Admite acceso web en WAN/LAN.

## División de ventana

Adopte compresión de video y procesamiento digital para mostrar varias ventanas en un monitor. Admite división de ventana de 1/4/8/9/16/25/36 en vista previa y división de ventana de 1/4/9/16 en reproducción.

## Registro

Admite grabación regular, grabación de movimiento, grabación de alarma y grabación inteligente. Guarde los archivos grabados en el disco duro, el dispositivo USB, la PC del cliente o el servidor de almacenamiento de red y podrá buscar o reproducir los archivos guardados en el extremo local o mediante dispositivos web/USB.

## Respaldo

Admite copia de seguridad de red y copia de seguridad de registros USB. Puede realizar una copia de seguridad de los archivos de grabación en dispositivos como un servidor de almacenamiento de red, un dispositivo periférico USB 2.0 y una grabadora.

## Administración de redes

- Supervisar la configuración del NVR y controlar la alimentación vía Ethernet.
- Soporte de gestión web.

## Gestión de equipos periféricos

- Admite control de dispositivos periféricos y puede configurar libremente el protocolo de control y el puerto de conexión.
- Admite transmisión de datos transparente como RS-232 y RS-485.

## Auxiliar

- Admite cambio entre NTSC y PAL.
- Admite visualización en tiempo real de información de recursos del sistema y estado de ejecución.
- Registro de registro de soporte.
- Salida de GUI local. Manejo del menú contextual con el ratón.
- Función de control IR (solo para algunas series). Operación del menú contextual con control remoto.
- Soporte para reproducir archivos de video/audio desde IPC o NVS remotos.

## 2 Panel frontal y panel trasero



Las siguientes figuras del panel frontal y del panel posterior son solo como referencia.

### 2.1 Panel frontal

#### 2.1.1 NVR41-4KS2/NVR41-P-4KS2/NVR41-8P-4KS2/ NVR41-4KS2/L/NVR41-P-4KS2/L/NVR41-8P-4KS2/L/ NVR21-4KS2/NVR21-P-4KS2 /NVR21-8P-4KS2/NVR21-S3/ NVR21-P-S3/NVR21-8P-S3/NVR21-4KS3/NVR21-P-4KS3/ NVR21-8P-4KS3/NVR41-EI/NVR41-P-EI/NVR41 -Serie 8P-EI/ NVR41-4KS3/NVR41-P-4KS3/NVR41-8P-4KS3



La figura es sólo para referencia.

El NVR41-4KS2/NVR41-4KS2/L/NVR41-P-4KS2/NVR41-P-4KS2/L/NVR21-4KS2/NVR21-P-4KS2/NVR21-S3/  
NVR21-P-S3/NVR21-4KS3/NVR21 -P-4KS3/NVR41-EI/NVR41-P-EI/NVR41-4KS3/NVR41- El panel frontal del  
P-4KS3 se muestra a continuación.

Figura 2-1 Panel frontal

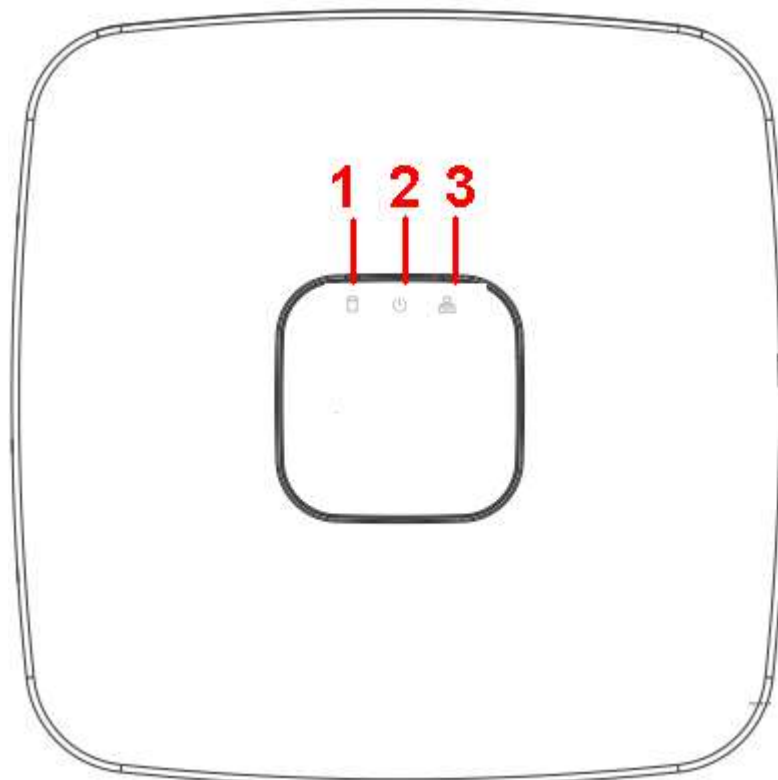



El panel frontal del NVR41-8P-4KS2/NVR41-8P-4KS2/L/NVR21-8P-4KS2/NVR21-8P-S3/NVR41-8P-EI/NVR41-8P-4KS3/NVR21-8P-4KS3 se muestra a continuación .

Figura 2-2 Panel frontal



Tabla 2-1 Iconos

No.	Nombre	Función
1	Luz indicadora de estado del disco duro	La luz roja se enciende cuando el disco duro presenta anomalías.
2	Luz indicadora de poder	La luz roja se enciende cuando la conexión eléctrica es normal.
3	Luz indicadora de estado de la red	La luz roja se enciende cuando la conexión de red es anormal.

**2.1.2 NVR11HS-S3H/NVR11HS-P-S3H/NVR11HS-8P-S3H/  
NVR41HS-4KS2/NVR41HS-P-4KS2/NVR41HS-8P-4KS2/  
NVR41HS-4KS2/L/NVR41HS-P-4KS2/L/NVR41HS -8P-4KS2/L/  
NVR21HS-4KS2/NVR21HS-P-4KS2/NVR21HS-8P-4KS2/  
NVR21HS-S3/NVR21HS-P-S3/NVR21HS-8P-S3/  
NVR21HS-4KS3/NVR21HS-P-4KS3/NVR21HS-8P-4KS3/  
NVR41HS-4KS3/NVR41HS-P-4KS3/NVR41HS-8P-4KS3**

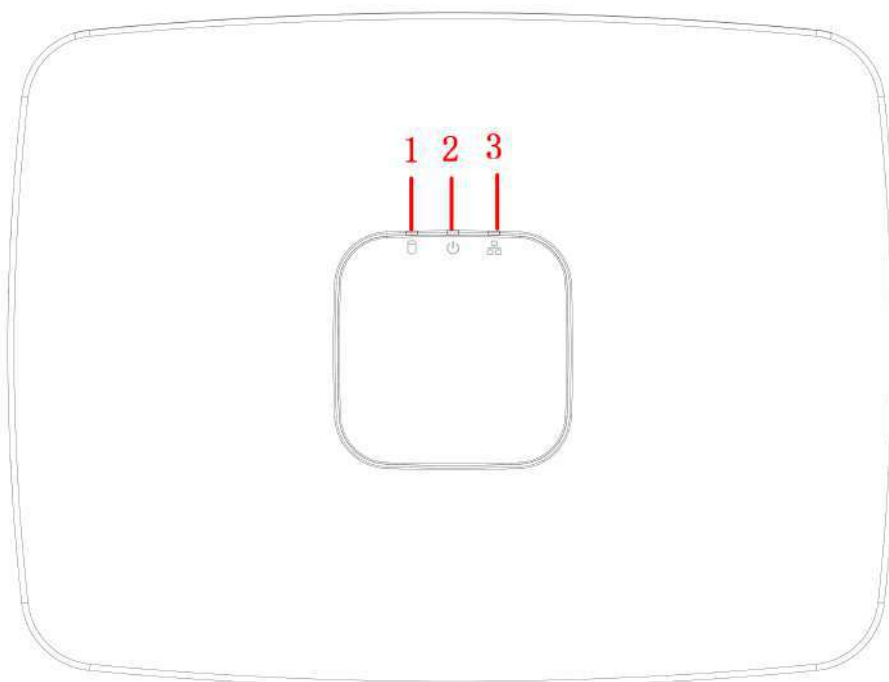

La figura es sólo para referencia.

Figura 2-3 Panel frontal



Tabla 2-2 Iconos

Icono	Nombre	Función
	disco duro	Luz indicadora de estado del disco duro
	NETO	Luz indicadora de estado de la red
	FUERZA	Luz indicadora de estado de energía
		Puerto USB

**2.1.3 NVR52-4KS2/NVR52-8P-4KS2/NVR52-16P-4KS2/  
 NVR42-4KS2/NVR42-P-4KS2/NVR42-8P-4KS2/  
 NVR42-16P-4KS2/NVR42-4KS2/L/NVR42-P -4KS2/L/  
 NVR42-8P-4KS2/L/NVR42-16P-4KS2/L/NVR5224-24P-4KS2/  
 NVR54-4KS2/NVR54-16P-4KS2/NVR44-4KS2/  
 NVR44-16P-4KS2/NVR44-4KS2/L/NVR44-16P-4KS2/L/  
 NVR5424-24P-4KS2/NVR22-4KS2/NVR22-P-4KS2/  
 NVR22-8P-4KS2/NVR22-4KS3/NVR22-P- 4KS3/  
 NVR22-8P-4KS3/NVR22-16P-4KS3/NVR52-8P-4KS2E/  
 NVR52-16P-4KS2E/NVR54-16P-4KS2E/NVR42-4KS3/NVR42-  
 P-4KS3/NVR42-8P-4KS3/NVR44- Serie 4KS3/NVR42-16P-4KS3**

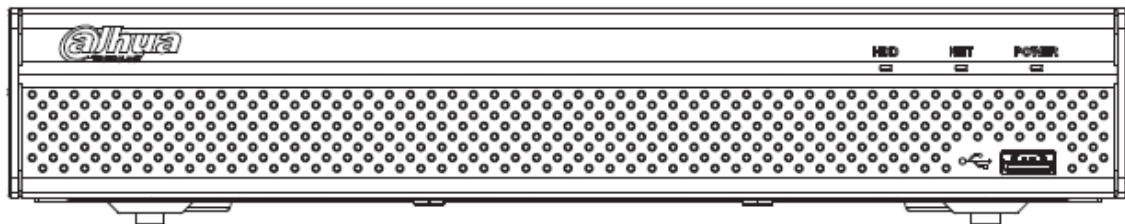

Las cifras son sólo para referencia.

NVR52-4KS2/NVR52-8P-4KS2/NVR52-16P-4KS2/NVR42-4KS2/NVR42-P-4KS2/NVR42-8P-4KS2/NVR42-16P-4KS2/  
 NVR42-4KS2/L/NVR42-P-4KS2 /L/NVR42-8P-4KS2/L/NVR42-16P-4KS2/ LNVR5224-24P-4KS2/NVR22-4KS2/  
 NVR22-P-4KS2/NVR22-8P-4KS2/NVR22-4KS3/NVR22-P-4KS3/ NVR22 -El panel frontal de la serie 8P-4KS3/  
 NVR22-16P-4KS3/NVR52-8P-4KS2E/NVR52-16P-4KS2E/NVR42-4KS3/NVR42-P-4KS3/NVR42-8P-4KS3/  
 NVR42-16P-4KS3 se muestra como abajo.

Figura 2-4 Panel frontal

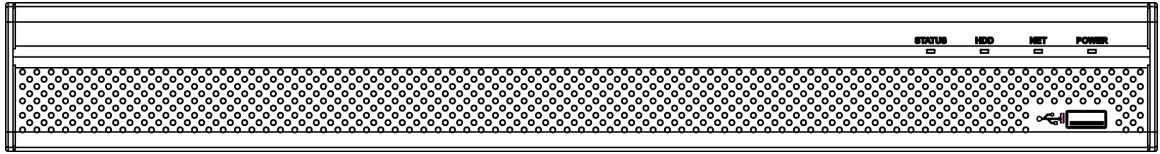

El NVR54-4KS2/NVR54-16P-4KS2/NVR44-4KS2/NVR44-16P-4KS2/L/ NVR44-4KS2/L/ NVR44-16P-4KS2/L/ NVR54-24P-4KS2/NVR54-16P-4KS2E/NVR44-4KS3 El panel frontal de la serie se muestra a continuación.

Figura 2-5 Panel frontal

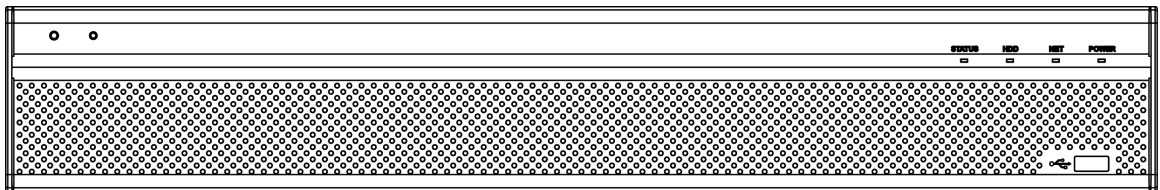

El panel frontal de la serie NVR58-4KS2/NVR58-16P-4KS2/NVR48-4KS2/NVR48-16P-4KS2/L/ NVR48-4KS2/L/ NVR48-16P-4KS2/L/NVR58-16P-4KS2E/NVR48-4KS3 se muestra como abajo.

Figura 2-6 Panel frontal



Tabla 2-3 Iconos

Icono	Nombre	Función
ESTADO	Luz indicadora de estado	La luz azul se enciende cuando el dispositivo funciona correctamente.
disco duro	Luz indicadora de estado del disco duro	La luz azul se enciende cuando el disco duro no funciona correctamente.
NETO	Luz indicadora de estado de la red	La luz azul se enciende cuando la conexión de red es anormal.
FUERZA	Luz indicadora de estado de energía	La luz azul se enciende cuando la conexión de alimentación es normal.
	Puerto USB 2.0	Conéctese a un dispositivo de almacenamiento periférico USB 2.0, mouse, grabadora y más.

## 2.1.4 Serie NVR58-4KS2/NVR58-16P-4KS2/NVR48-4KS2/ NVR48-16P-4KS2/NVR48-4KS2/L/NVR48-16P-4KS2/L/ NVR58-16P-4KS2E/NVR48-4KS3

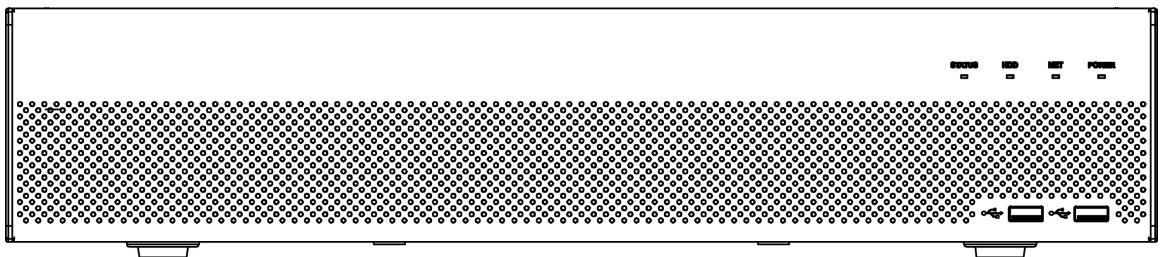

Las cifras son sólo para referencia.

El panel frontal de la serie NVR58-4KS2/NVR58-16P-4KS2/NVR48-4KS2/NVR48-16P-4KS2/  
NVR48-4KS2/L/ NVR48-16P-4KS2/L/NVR58-16P-4KS2E/NVR48-4KS3 se muestra como abajo.

Figura 2-7 Panel frontal



Tabla 2-4 Iconos

Icono	Nombre	Función
ESTADO	Luz indicadora de estado	La luz azul se enciende cuando el dispositivo funciona correctamente.
disco duro	Luz indicadora de estado del disco duro	La luz azul se enciende cuando el disco duro no funciona correctamente.
NETO	Luz indicadora de estado de la red	La luz azul se enciende cuando la conexión de red es anormal.
FUERZA	Luz indicadora de estado de energía	La luz azul se enciende cuando la conexión de alimentación es normal.
	Puerto USB 2.0	Conéctese a un dispositivo de almacenamiento periférico USB 2.0, mouse, grabadora y más.

## 2.1.5 Serie NVR21-W-4KS2

El panel frontal se muestra a continuación.

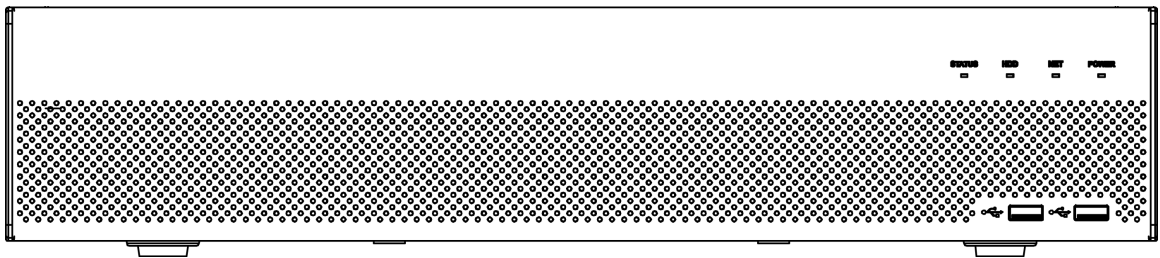

La figura es sólo para referencia.

Figura 2-8 Panel frontal



Tabla 2-5 Iconos

Icono	Nombre	Función
disco duro	Luz indicadora de estado del disco duro	La luz azul se enciende cuando el disco duro no funciona correctamente.
NETO	Luz indicadora de estado de la red	La luz azul se enciende cuando la conexión de red es anormal.
PWR	Luz indicadora de estado de energía	La luz azul se enciende cuando la conexión de alimentación es normal.

## 2.1.6 Serie NVR21HS-W-4KS2/NVR11HS-W-S2-CE/NVR11HS-W-S2-FCC

El panel frontal se muestra a continuación.

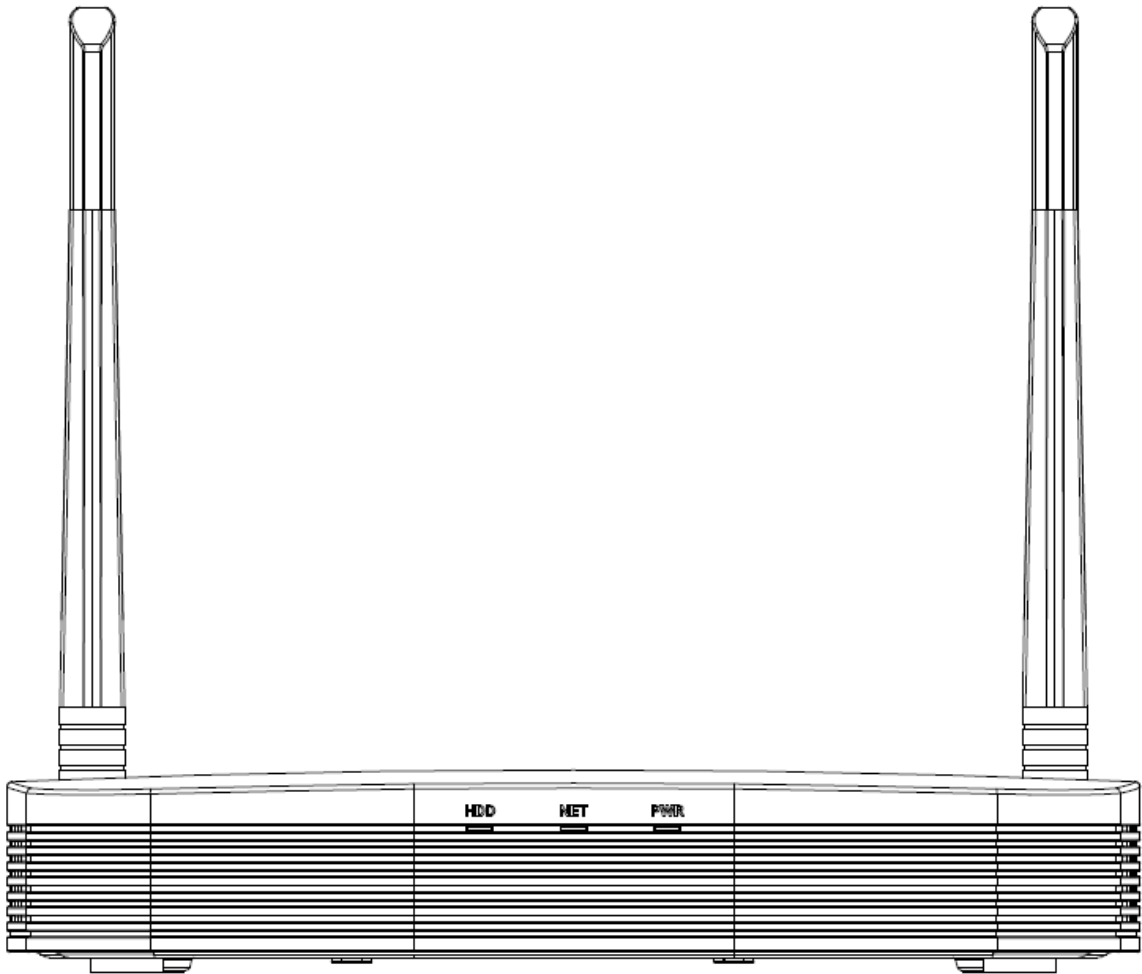

La figura es sólo para referencia.

Figura 2-9 Panel frontal



Tabla 2-6 Iconos

Icono	Nombre	Función
disco duro	Luz indicadora de estado del disco duro	La luz azul se enciende cuando el disco duro no funciona correctamente.
NETO	Luz indicadora de estado de la red	La luz azul se enciende cuando la conexión de red es anormal.
FUERZA	Luz indicadora de estado de energía	La luz azul se enciende cuando la conexión de alimentación es normal.
	Puerto USB 2.0	Conéctese a un dispositivo de almacenamiento USB periférico, un mouse y más.

## 2.1.7 Serie NVR21-I/NVR21-I2/NVR21-PI/NVR21-P-I2/NVR21-8P-I/NVR21-8P-I2

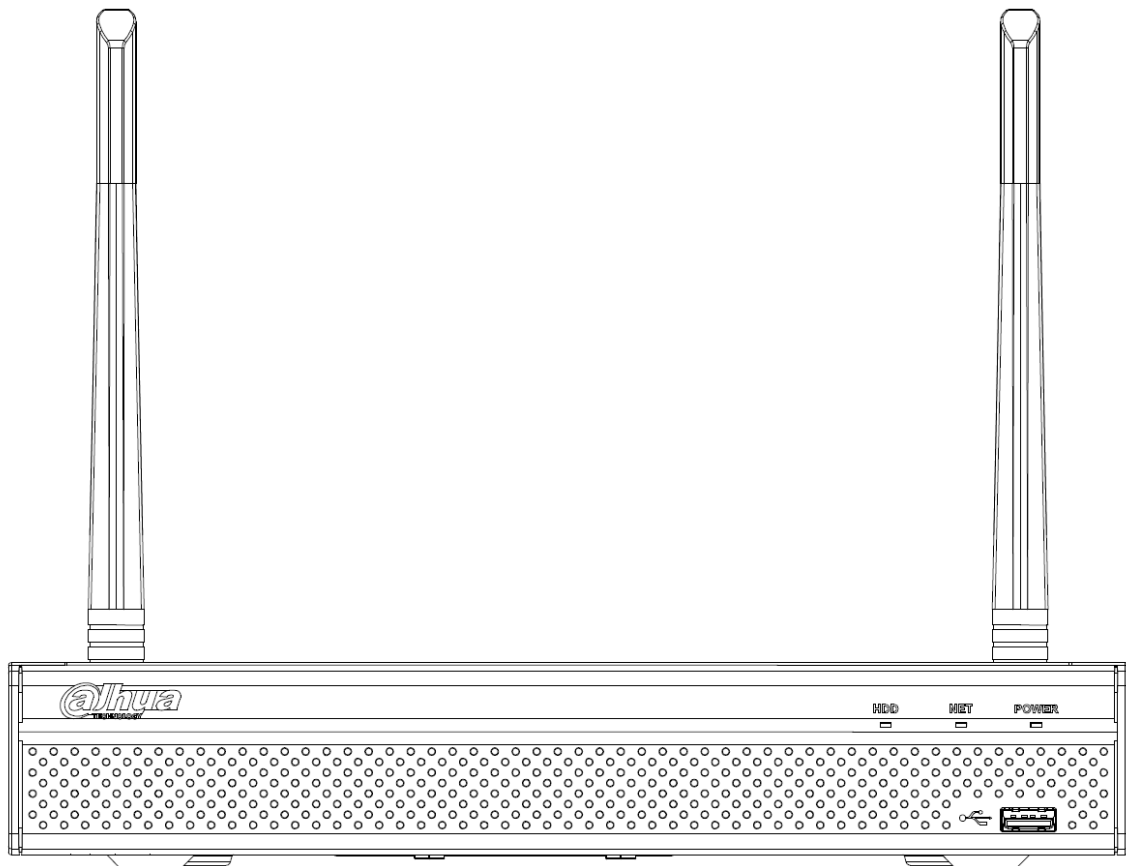

La figura es sólo para referencia.

El panel frontal del NVR21-I/NVR21-I2 se muestra a continuación.

Figura 2-10 Panel frontal

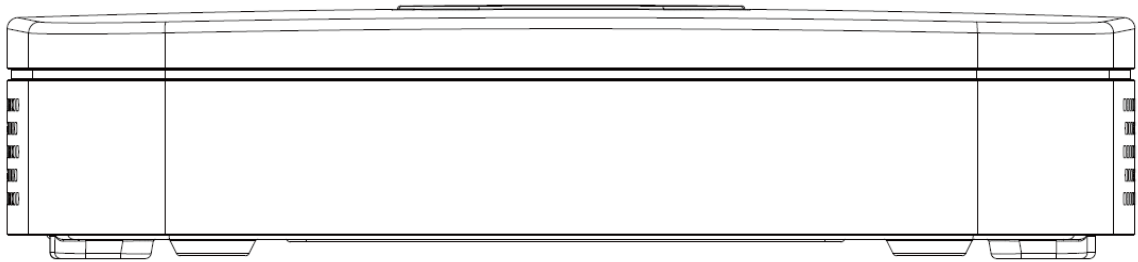

El panel frontal del NVR21-PI/NVR21-P-I2 se muestra a continuación.

Figura 2-11 Panel frontal

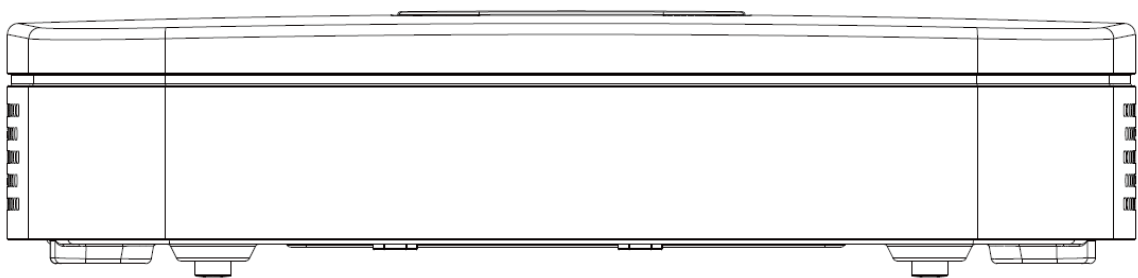

El panel frontal del NVR21-8P-I/NVR21-8P-I2 se muestra a continuación.

Figura 2-12 Panel frontal

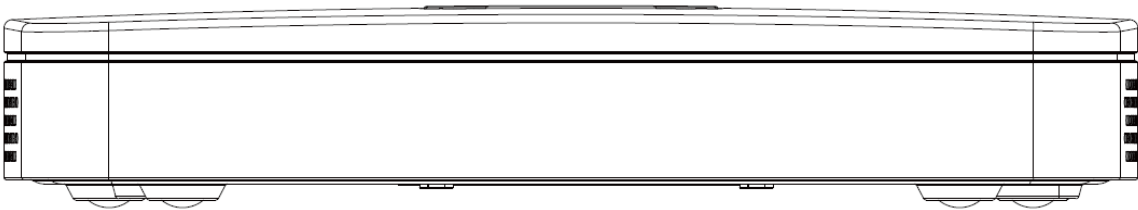

## 2.1.8 NVR21HS-I/NVR21HS-I2/NVR21HS-PI/NVR21HS-P-I2/ NVR21HS-8P-I/NVR21HS-8P-I2/NVR44-4KS2-I/ Serie NVR44-16P-4KS2-I



La figura es sólo para referencia.

El panel frontal del NVR21HS-I/NVR21HS-I2/NVR21HS-PI/NVR21HS-P-I2/NVR21HS-8P-I/NVR21HS-8P-I2/  
NVR44-4KS2-I/NVR44-16P-4KS2-I se muestra a continuación .

Figura 2-13 Panel frontal







Tabla 2-7 Iconos

Icono	Nombre	Función
	Indicador de estado del disco duro luz	La luz azul se enciende cuando el disco duro no funciona correctamente.
NETO	Luz indicadora de estado de la red	La luz azul se enciende cuando la conexión de red es anormal.
PWR	Luz indicadora de estado de energía	La luz azul se enciende cuando la conexión de alimentación está bien.
	Puerto USB 2.0	Conéctese a un dispositivo de almacenamiento periférico USB 2.0, mouse, grabadora y más.
	Puerto USB	Se conecta a dispositivos externos como teclado, mouse y dispositivo de almacenamiento USB.
	indicador de infrarrojos	Recibe señales del mando a distancia.

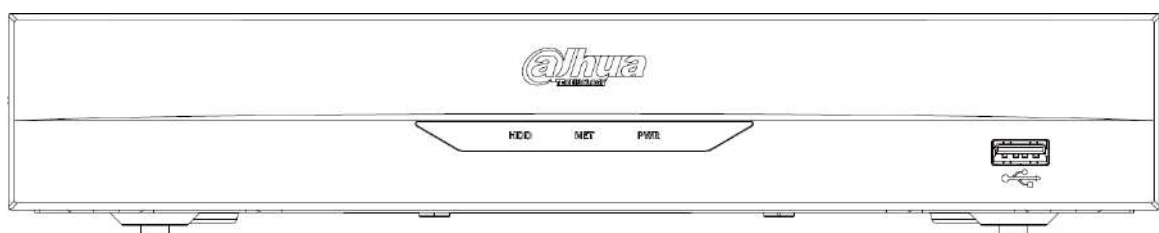
## 2.1.9 NVR22-I/NVR22-I2/NVR22-PI/NVR22-P-I2/NVR22-8P-I/ NVR22-8P-I2/NVR22-16P-I/NVR22-16P-I2/NVR52-EI/NVR52 -8P-EI/NVR52-16P-EI/NVR41HS-EI/NVR42-EI/ NVR41HS-P-EI/ NVR42-P-EI/NVR41HS-8P-EI/NVR42-8P-EI/ NVR42-16P-EI/ NVR44 -EI/NVR44-16P-EI/NVR52-XI/ NVR52-8P-XI/ NVR52-16P-XI/NVR52-2N-EI/NVR54-XI/ NVR54-16P-XI/ NVR58-XI



La figura es sólo para referencia.

El panel frontal del NVR22-I/NVR22-I2 se muestra a continuación.

Figura 2-14 Panel frontal

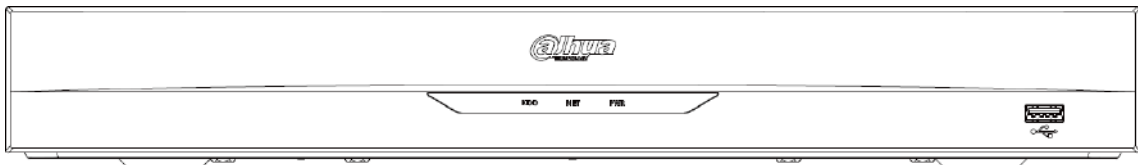

El panel frontal del NVR22-PI/NVR22-P-I2 se muestra a continuación.



Figura 2-15 Panel frontal



El panel frontal del NVR22-8P-I/NVR22-8P-I2 se muestra a continuación.

Figura 2-16 Panel frontal



El panel frontal del NVR22-16P-I/NVR22-16P-I2 se muestra a continuación.

Figura 2-17 Panel frontal



El NVR52-EI/NVR52-8P-EI/NVR52-16P-EI/NVR54-EI/NVR54-16P-EI/NVR41HS-EI/NVR42-EI/NVR41HS-P-EI/NVR42-P-EI/NVR41HS-8P-EI/NVR42-8P-EI/NVR42-16P-EI/NVR44-EI/NVR44-16P-EI se muestra a continuación.

Figura 2-18 Panel frontal

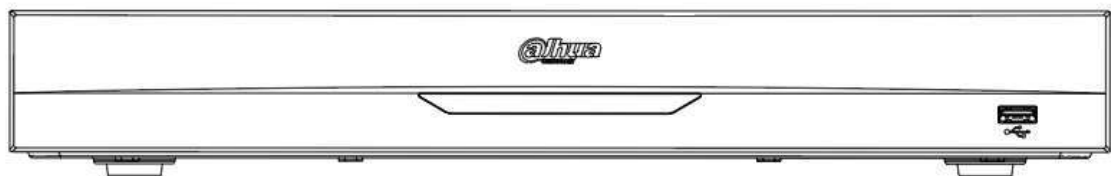

El panel frontal del NVR52-XI/NVR52-8P-XI/NVR52-16P-XI se muestra a continuación.

Figura 2-19 Panel frontal



El panel frontal del NVR52-2N-EI se muestra a continuación.

Figura 2-20 Panel frontal

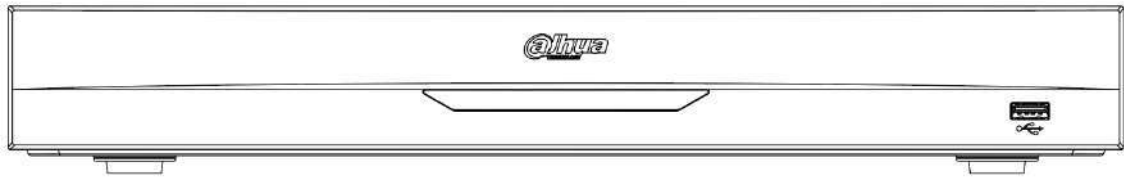

El panel frontal del NVR54-XI/NVR54-16P-XI se muestra a continuación.

Figura 2-21 Panel frontal





El panel frontal del NVR58-XI se muestra a continuación.

Figura 2-22 Panel frontal



Tabla 2-8 Iconos

Icono	Nombre	Función
disco duro	Indicador de estado del disco duro <b>luz</b>	La luz azul se enciende cuando el disco duro no funciona correctamente.
NETO	Luz indicadora de estado de la red	La luz azul se enciende cuando la conexión de red es anormal.
PWR	Luz indicadora de estado de energía	La luz azul se enciende cuando la conexión de alimentación está bien.
	Puerto USB 2.0	Conéctese a un dispositivo de almacenamiento periférico USB 2.0, mouse, grabadora y más.
	Puerto USB	Se conecta a dispositivos externos como teclado, mouse y dispositivo de almacenamiento USB.
	indicador de infrarrojos	Recibe señales del mando a distancia.

## 2.1.10 Serie NVR48-I/NVR58-I/NVR58-I/L

La sección toma como ejemplos las series NVR4832-I/NVR5864-I/NVR5864-I/L/NVR5832-I/NVR5832-I/L.



La figura es sólo para referencia.

Figura 2-23 Panel frontal



Tabla 2-9 Iconos

No.	Nombre del puerto	Función
1	Puerto USB	Se conecta a dispositivos externos como teclado, mouse y dispositivo de almacenamiento USB.
2	Indicador de infrarrojos	Recibe señales del mando a distancia.

## 2.1.11 Serie NVR42-I/NVR44-I/NVR54-I/NVR54-I/L/ NVR52-I/NVR52-I/L

La sección utiliza NVR4208-8P-I/NVR4216-I/NVR4216-16P-I/NVR4416-16P-I/NVR4432-I/ NVR5432-16P-I/ NVR5432-16P-I/L/ NVR5216-16P-I/NVR5216 -Serie 16P-I/L/NVR5216-8P-I/NVR5216-8P-I/L como ejemplos.



La figura es sólo para referencia.

Figura 2-24 Panel frontal



Tabla 2-10 Iconos

No.	Nombre del puerto	Función
1	Puerto USB	Se conecta a dispositivos externos como teclado, mouse y dispositivo de almacenamiento USB.

No.	Nombre del puerto	Función
2	indicador de infrarrojos	Recibe señales del mando a distancia.

## 2.1.12 NVR48-4KS2/I/NVR48-16P-4KS2/I/NVR54-EI/ NVR54-16P-EI/NVR54-16HP-EI/NVE54-24P-EI/NVR58-EI/ NVR58-16P-EI/NVR48 -EI/NVR48-16P-EI



Las cifras son sólo para referencia.

El panel frontal de la serie NVR48-4KS2/I/NVR48-16P-4KS2/I se muestra a continuación.

Figura 2-25 Panel frontal

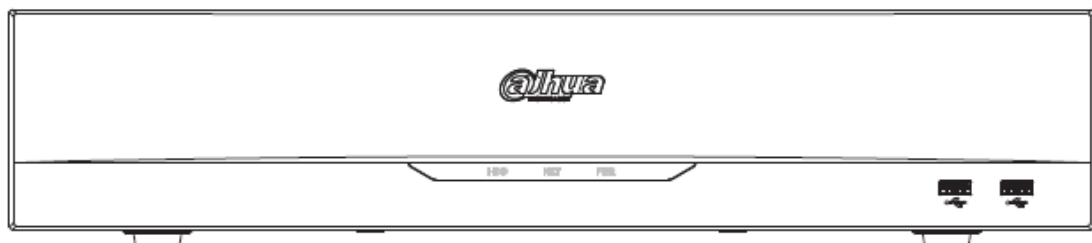

El panel frontal del NVR54-16HP-EI/NVE54-24P-EI se muestra a continuación.

Figura 2-26 Panel frontal



El panel frontal del NVR58-EI/NVR58-16P-EI/NVR48-EI/NVR48-16P-EI se muestra a continuación.

Figura 2-27 Panel frontal





Tabla 2-11 Iconos

Icono	Nombre	Función
disco duro	Luz indicadora de estado del disco duro	La luz azul se enciende cuando el disco duro no funciona correctamente.
NETO	Luz indicadora de estado de la red	La luz azul se enciende cuando la conexión de red es anormal.
PWR	Luz indicadora de estado de energía	La luz azul se enciende cuando la conexión de alimentación es normal.
	Puerto USB 2.0	Conéctese a un dispositivo de almacenamiento periférico USB 2.0, mouse, grabadora y más.

## 2.1.13 Serie NVR608-32-4KS2

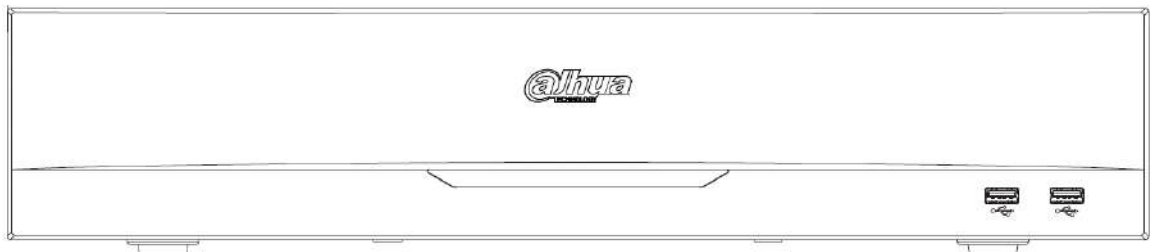

Las siguientes figuras son sólo para referencia.

El panel frontal del NVR608-32-4KS2 se muestra a continuación.

Figura 2-28 Panel frontal





Tabla 2-12 Descripción de los iconos

Icono	Nombre	Función
ESTADO	Luz indicadora de estado	La luz azul se enciende cuando el dispositivo funciona correctamente.
disco duro	Luz indicadora de estado del disco duro	La luz azul se enciende cuando el disco duro no funciona correctamente.
NETO	Luz indicadora de estado de la red	La luz azul se enciende cuando la conexión de red es anormal.
FUERZA	Luz indicadora de estado de energía	La luz azul se enciende cuando la conexión de alimentación es normal.
	Puerto USB 2.0	Conéctese a un dispositivo de almacenamiento periférico USB 2.0, mouse, grabadora y más.

## 2.1.14 Serie NVR608-64-4KS2/NVR608-128-4KS2/NVR608H-XI/NVR608RH-XI/NVR58RH-XI/NVR58H-XI

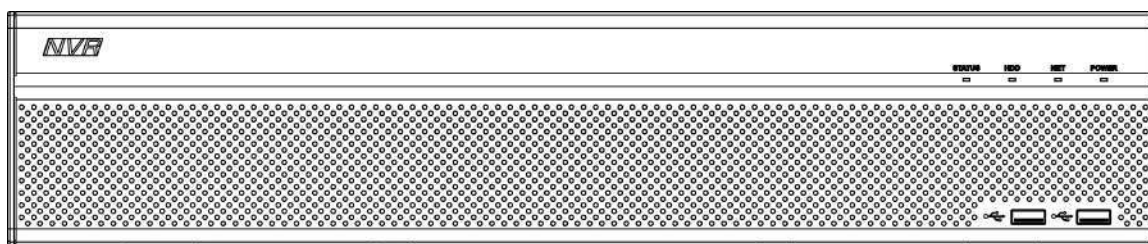
El panel frontal NVR608-64-4KS2/NVR608-128-4KS2/NVR608H-32-XI/NVR608H-64-XI/NVR608H-128-XI/ NVR608RH-32-XI/NVR608RH-64-XI/NVR608RH-128-XI se muestra a continuación.

Figura 2-29 Panel frontal

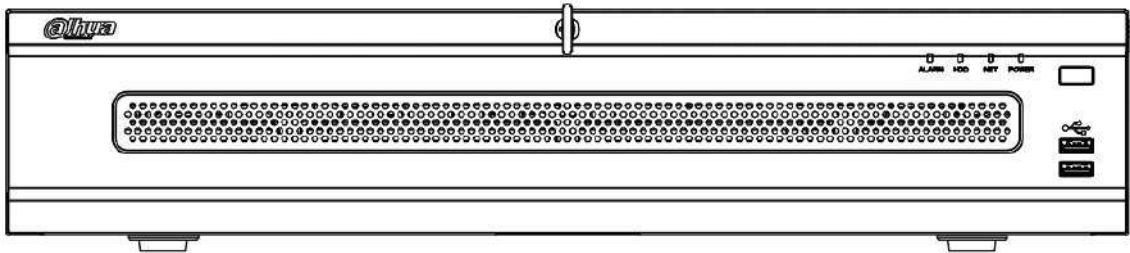

El panel frontal del NVR58RH-XI se muestra a continuación.

Figura 2-30 Panel frontal

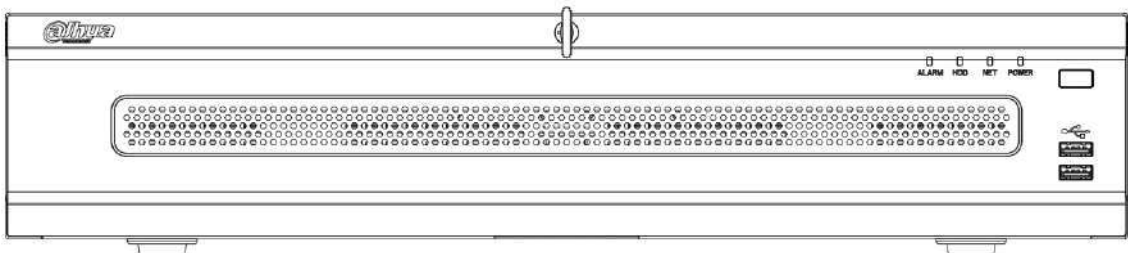

El panel frontal del NVR58H-XI se muestra a continuación.

Figura 2-31 Panel frontal



Tabla 2-13 Descripción del panel frontal

Icono	Nombre
ALARMA	Luz indicadora de alarma
disco duro	Luz indicadora de estado del disco duro
NETO	Luz indicadora de estado de la red
FUERZA	Luz indicadora de estado de energía
	Puerto USB 2.0

Icono	Nombre
	Botón de encendido y apagado

## 2.1.15 Serie NVR616-4KS2/NVR616-XI/NVR50-EI

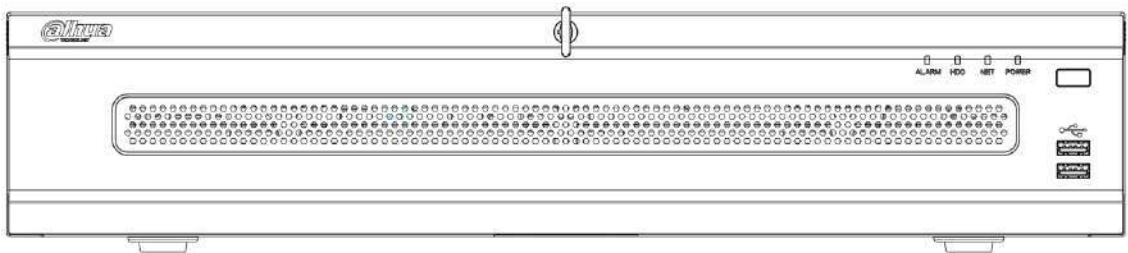

Las siguientes figuras son sólo para referencia.

Para el producto LCD, el panel frontal de la serie NVR616-4KS2/NVR616-XI se muestra a continuación.

Figura 2-32 Panel frontal



Tabla 2-14 Iconos

No.	Nombre	Función
1	Botón de encendido	<p>Presiónelo una vez para encender el dispositivo.</p> <p>Presiónelo durante mucho tiempo para apagar el dispositivo.</p> <ul style="list-style-type: none"> <li>● No recomendamos apagar el dispositivo de esta manera.</li> <li>● Presione el botón de encendido durante mucho tiempo o desconecte el cable de alimentación, lo que podría provocar que el dispositivo se reinicie automáticamente.</li> </ul>
2	Indicador de disco duro del sistema luz	<p>La luz azul se enciende después de que el sistema se inicia correctamente.</p> <p>En el disco duro del sistema, hay un archivo de configuración importante del dispositivo, un archivo de configuración predeterminado de fábrica y datos de inicio inicial del dispositivo.</p>
3	Luz indicadora de alarma	<p>La luz indicadora de alarma se enciende una vez que ocurre una alarma. Se enciende mediante la detección del software.</p> <p>La luz indicadora se enciende cuando hay una alarma local.</p>
4	Luz indicadora de red	<p>La luz indicadora de red azul se enciende después de conectar el dispositivo a la red.</p>

No.	Nombre	Función
5	Puerto USB	—
6	Bloqueo del panel frontal	—

Para las series generales NVR616-4KS2/NVR616-XI/NVR50-EI, el panel frontal se muestra a continuación.

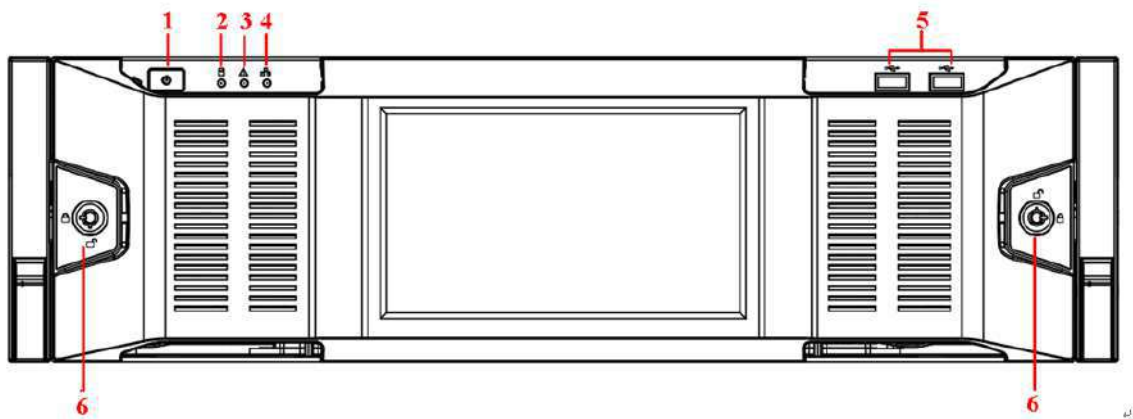
Figura 2-33 Panel frontal





Tabla 2-15 Iconos

No.	Nombre	Función
1	Botón de encendido	<p>Presiónelo una vez para encender el dispositivo.</p> <p>Presiónelo durante mucho tiempo para apagar el dispositivo.</p>  <ul style="list-style-type: none"> <li>● No recomendamos apagar el dispositivo de esta manera.</li> <li>● Presione el botón de encendido durante mucho tiempo o desconecte el cable de alimentación, lo que podría provocar que el dispositivo se reinicie automáticamente.</li> </ul>
2	Disco duro del sistema Luz indicadora	<p>La luz azul se enciende después de que el sistema se inicia correctamente.</p> <p>En el disco duro del sistema, hay un archivo de configuración importante del dispositivo, un archivo de configuración predeterminado de fábrica y datos de inicio inicial del dispositivo.</p>
3	Luz indicadora de alarma	<p>La luz indicadora de alarma se enciende una vez que ocurre una alarma. Se enciende mediante la detección del software. La luz indicadora se enciende cuando hay una alarma local.</p>
4	Indicador de red luz	<p>La luz indicadora de red azul se enciende después de conectar el dispositivo a la red.</p>
5	Puerto USB	—
6	16 ranuras para discos duros	—

Después de quitar el panel frontal, podrá ver que hay 16 discos duros. De izquierda a derecha y de arriba a abajo, varía de 1-4, 5-8, 9-12, 13-16.

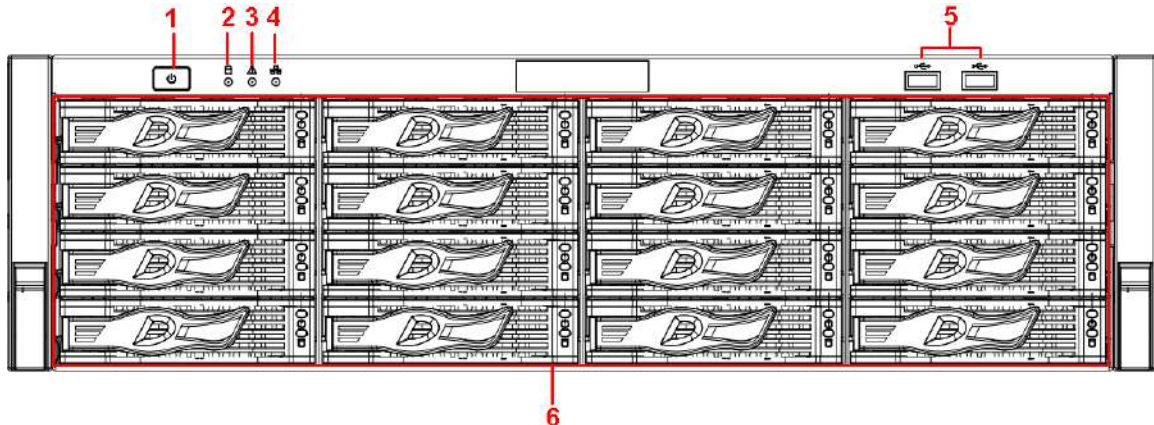
Puede ver que hay dos luces indicadoras en el soporte del disco duro.



- La luz indicadora de encendido está en la parte superior. La luz es amarilla después de conectar el dispositivo a la corriente.
- La luz indicadora de lectura-escritura está en la parte inferior. La luz azul parpadea cuando el sistema está leyendo o escribiendo datos. Además de la luz azul parpadeante, las luces de operación de lectura y escritura de algunos modelos de dispositivos incluyen los siguientes estados. Consulte el dispositivo real.
  - ◇ Rojo fijo: fallo del disco duro (error del disco duro). Rojo
  - ◇ intermitente: el disco duro está en estado de reconstrucción RAID.
  - ◇ Rojo intermitente dos veces: el disco duro se encuentra en un estado de falla previsto (incluida una advertencia de disco duro).
  - ◇ Azul y rojo parpadeando alternativamente: el disco duro está en un estado posicionado.

Figura 2-34 Panel frontal

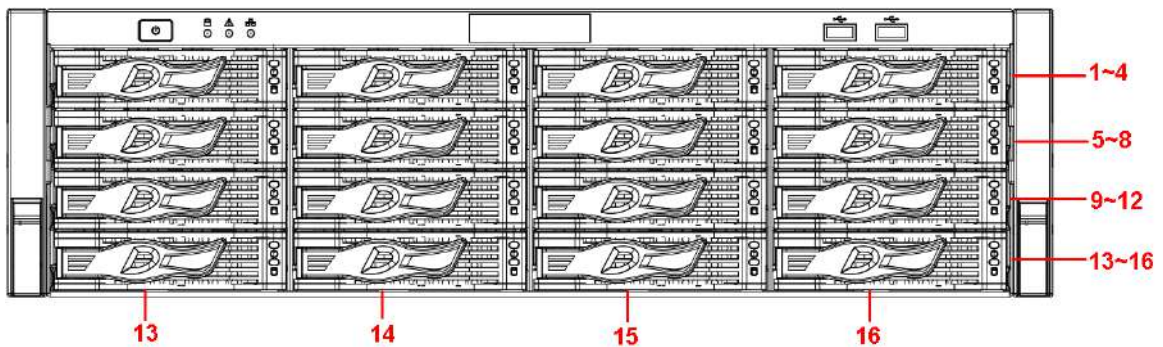

## 2.1.16 Serie NVR624-XI



Las siguientes figuras son sólo para referencia.

El panel frontal de la serie NVR624-XI se muestra a continuación.

Figura 2-35 Panel frontal





Tabla 2-16 Iconos

No.	Nombre	Función
1	Bloqueo del panel frontal	—
2	Puerto USB	—
3	Luz indicadora de red	La luz indicadora de red azul se enciende después de conectar el dispositivo a la red.
4	Luz indicadora de alarma	La luz indicadora de alarma se enciende una vez que ocurre una alarma. Se enciende mediante la detección del software. La luz indicadora se enciende cuando hay una alarma local.
5	Indicador de disco duro del sistema luz	La luz azul se enciende después de que el sistema se inicia correctamente.  En el disco duro del sistema, hay un archivo de configuración importante del dispositivo, un archivo de configuración predeterminado de fábrica y datos de inicio inicial del dispositivo.
6	Botón de encendido	<p>Presiónelo una vez para encender el dispositivo.</p> <p>Presiónelo durante mucho tiempo para apagar el dispositivo.</p>  <div style="background-color: #f0f0f0; padding: 5px; border: 1px solid #ccc;"> <ul style="list-style-type: none"> <li>● <b>No recomendamos apagar el dispositivo de esta manera.</b></li> <li>● Presione el botón de encendido durante mucho tiempo o desconecte el cable de alimentación, lo que podría provocar que el dispositivo se reinicie automáticamente.</li> </ul> </div>

Puedes ver que hay 24 discos duros. De izquierda a derecha y de arriba a abajo, oscila entre 1-4, 5-8, 9-12, 13-16, 17-20, 21-24.

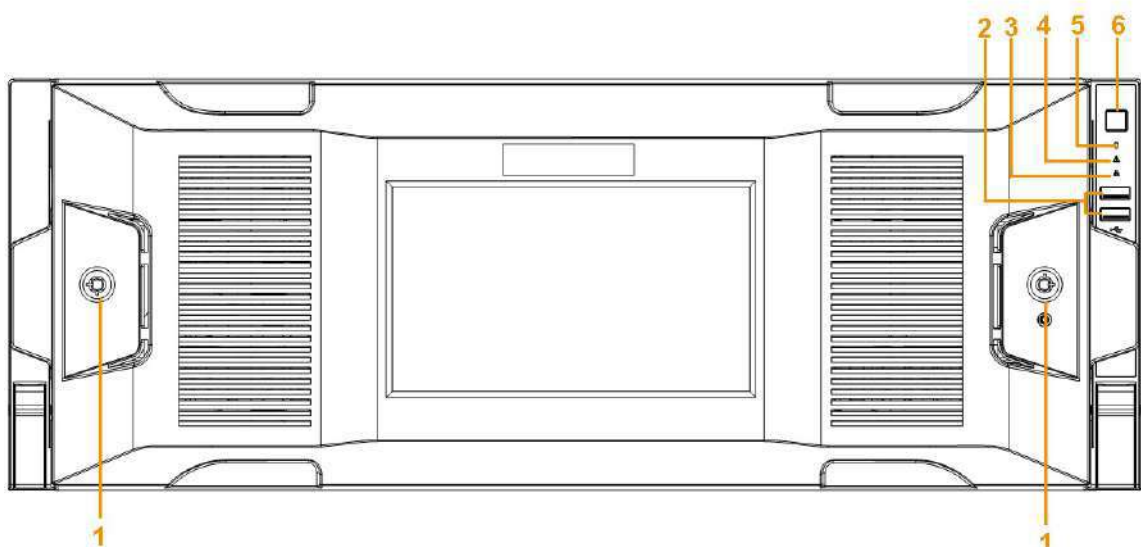
Puede ver que hay dos luces indicadoras en el soporte del disco duro.

- La luz indicadora de encendido está en la parte superior. La luz es amarilla después de conectar el dispositivo a la corriente.
- La luz indicadora de lectura-escritura está en la parte inferior. La luz azul parpadea cuando el sistema está leyendo o escribiendo datos. Además de la luz azul parpadeante, las luces de operación de lectura y escritura de algunos modelos de dispositivos incluyen los siguientes estados. Consulte el dispositivo real.
  - ◇ Rojo fijo: fallo del disco duro (error del disco duro). Rojo
  - ◇ intermitente: el disco duro está en estado de reconstrucción RAID.
  - ◇ Rojo intermitente dos veces: el disco duro se encuentra en un estado de falla previsto (incluida una advertencia de disco duro).
  - ◇ Azul y rojo parpadeando alternativamente: el disco duro está en un estado posicionado.

Figura 2-36 Panel frontal

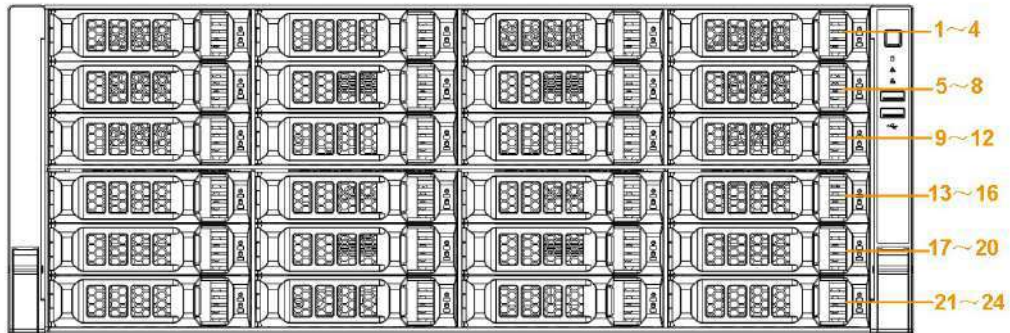

## 2.2 Panel trasero

### 2.2.1 NVR21-4KS2/NVR21-P-4KS2/NVR21-8P-4KS2/ NVR21-4KS3/NVR21-P-4KS3/NVR21-8P-4KS3/NVR41-EI/ NVR41-8P-EI/NVR41-P-EI /Serie NVR41-4KS3/NVR41- P-4KS3/ NVR41-8P-4KS3

EI NVR21-4KS2/NVR21-4KS3/NVR41-EI/NVR41-4KS3 se muestra a continuación.

Figura 2-37 Panel trasero

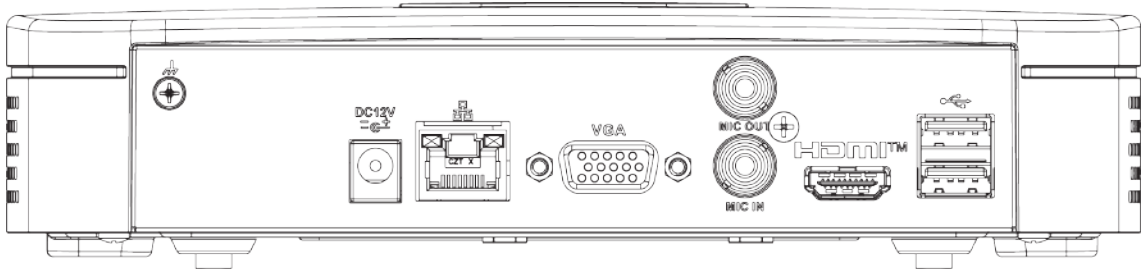

EI NVR41-P-EI/NVR21-P-4KS2/NVR21-P-4KS3/NVR41-P-4KS3 se muestra a continuación.

Figura 2-38 Panel trasero

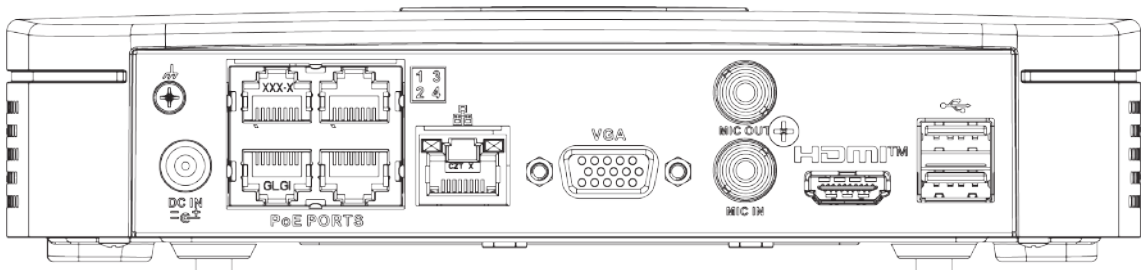

EI NVR21-8P-4KS2/NVR21-8P-4KS3/NVR41-8P-EI/NVR41-8P-4KS3 se muestra a continuación.

Figura 2-39 Panel trasero



Tabla 2-17 Puertos

Nombre del puerto	Conexión	Función
	Puerto de entrada de energía	Toma de corriente. <ul style="list-style-type: none"> <li>● Para NVR21-S2/21-4KS2/NVR21-4KS3/NVR41-EI/NVR41-4KS3, entrada de 12 VCC/2 A.</li> <li>● Para NVR21-P-S2/21-P-4KS2, entrada 48 VCC/1,25 A.</li> <li>● Para NVR21-8P-S2/21-8P-4KS2, entrada 48 VCC/2 A.</li> <li>● Para NVR21-4KS3, entrada 12 VCC/1,5 A.</li> <li>● Para NVR21-P-4KS3, entrada 53 VCC/1,22 A.</li> <li>● Para NVR21-8P-4KS3, entrada 53 VCC/1,81 A.</li> <li>● Para las series NVR41-P-EI/NVR41-P-4KS3, entrada 53 VCC/1,22 A.</li> <li>● Para las series NVR41-8P-EI/NVR41-8P-4KS3, entrada 53 VCC/1,81 A.</li> </ul>
	Puerto de red	Puerto Ethernet autoadaptativo de 10/100/1000 Mbps. Conéctese al cable de red. <ul style="list-style-type: none"> <li>● La serie NVR41-EI/NVR41-4KS3 admite 10/100 Mbps o 10/100/1000 Mbps.</li> <li>● La serie NVR41-P-EI/NVR41-P-4KS3 admite 10/100 Mbps.</li> <li>● La serie NVR41-8P-EI/NVR41-8P-4KS3 admite 10/100/1000 Mbps.</li> </ul> <p>Los parámetros pueden ser diferentes según los modelos. Consulte el dispositivo real para obtener información detallada.</p>
	Puerto USB	Puerto USB. Conéctese al mouse, dispositivo de almacenamiento USB y más.
hdmi	Medios de alta definición Página	Puerto de salida de señal de audio y vídeo de alta definición. Transmite vídeo de alta definición sin comprimir y datos de múltiples canales al puerto HDMI del dispositivo de visualización. La versión HDMI es 1.4.
VGA	Puerto de salida de vídeo VGA	Puerto de salida de vídeo VGA. Salida de señal de vídeo analógica. Puede conectarse al monitor para ver vídeo analógico.

Nombre del puerto	Conexión	Función
ENTRADA DE MICRÓFONO	Puerto de entrada de audio	Puerto de entrada de conversación bidireccional. Es para recibir la salida de señal de audio analógica de dispositivos como micrófono o pastilla.
SALIDA DE MICRÓFONO	Puerto de salida de audio	Puerto de salida de audio. Sirve para enviar la señal de audio analógica a dispositivos como la caja de sonido. <ul style="list-style-type: none"> <li>● Salida de conversación bidireccional.</li> <li>● Salida de audio en monitor de vídeo de 1 ventana.</li> <li>● Salida de audio en reproducción de vídeo de 1 ventana.</li> </ul>
	Tierra	Extremo de tierra.
PUERTOS PoE	Puerto PoE	Interruptor incorporado. Admite la función PoE. Para productos de la serie PoE, puede utilizar este puerto para proporcionar alimentación a la cámara de red.

## 2.2.2 NVR11HS-S3H/NVR11HS-P-S3H/NVR11HS-8P-S3H/ NVR21HS-4KS2/NVR21HS-P-4KS2/NVR21HS-8P-4KS2/ NVR41HS-4KS2/NVR41HS-P-4KS2/NVR41HS-8P-4KS2 / NVR41HS-4KS2/L/NVR41HS-P-4KS2/L/NVR41HS-8P-4KS2/L/ NVR21HS-S3/NVR21HS-P-S3/NVR21HS-8P-S3/ NVR21HS-4KS3/NVR21HS-P-4KS3/NVR21HS-8P-4KS3/ NVR41HS-EI/NVR41HS-P-EI/NVR41HS-8P-EI/NVR41HS-4KS3/ NVR41HS-P-4KS3/NVR41HS-8P-4KS3

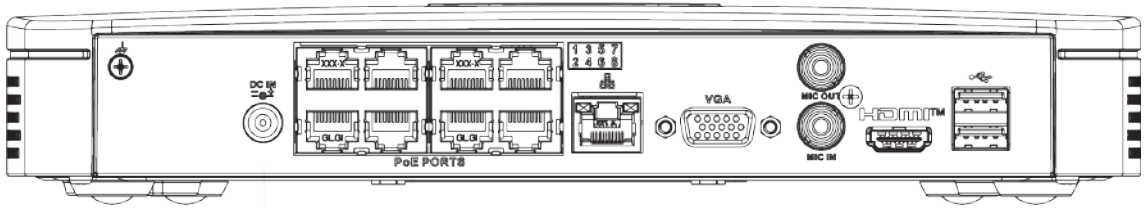
El panel trasero de la serie NVR11HS-S3H/NVR21HS-4KS2/NVR41HS-4KS2/NVR41HS-4KS2/L/NVR21HS-S3/  
NVR21HS-4KS3/NVR41HS-EI/NVR41HS-4KS3 se muestra a continuación.

Figura 2-40 Panel trasero

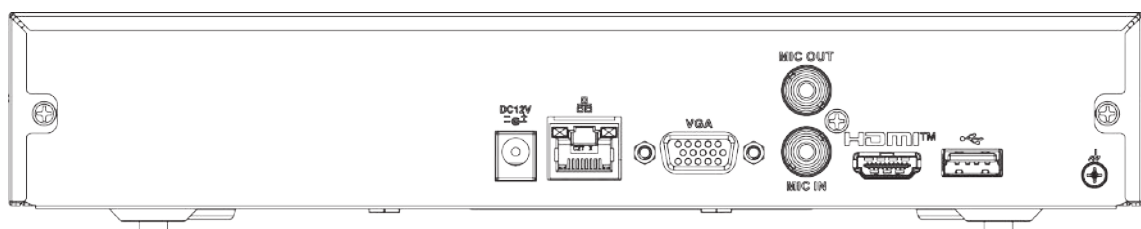

NVR11HS-P-S3H/NVR21HS-P-4KS2/NVR41HS-P-4KS2/NVR41HS-P-4KS2/L/NVR21HS-P-S3/NVR21HS-P-4KS3/  
NVR41HS-P-EI/NVR41HS-P-4KS3 El panel trasero de la serie se muestra a continuación.

Figura 2-41 Panel trasero

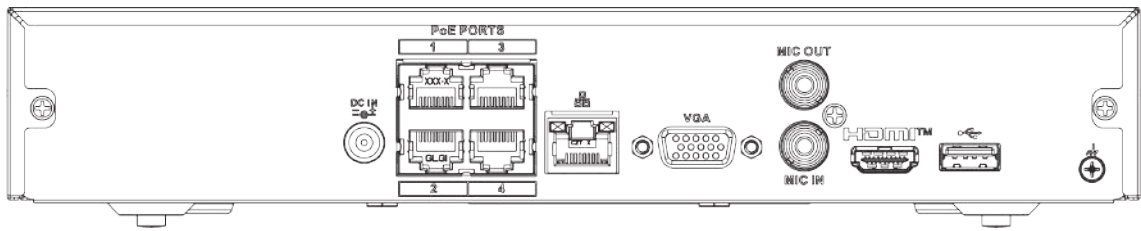

NVR11HS-8P-S3H/NVR21HS-8P-4KS2/NVR41HS-8P-4KS2/NVR41HS-8P-4KS2/L/NVR21HS-8P-S3/  
NVR21HS-8P-4KS3/NVR41HS-8P-EI/NVR41HS-8P-4KS3 El panel trasero de la serie se muestra a continuación.

Figura 2-42 Panel trasero







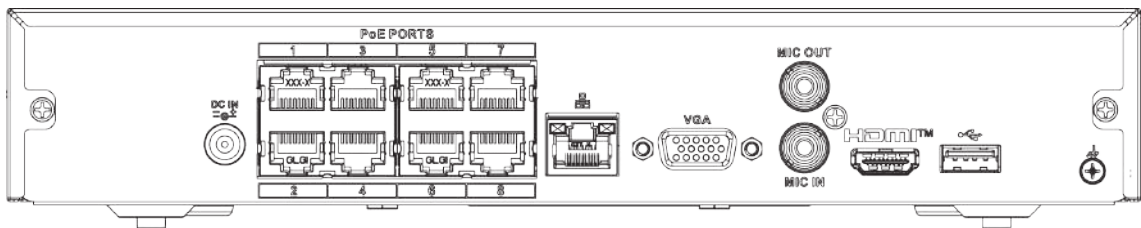

Tabla 2-18 Puertos

Nombre del puerto	Conexión	Función
	Puerto de entrada de energía	Toma de corriente. <ul style="list-style-type: none"> <li>● Para las series NVR11HS-P-S3H/NVR21HS-4KS2/NVR41HS-4KS2/NVR41HS-EI/NVR41HS-4KS3, entrada de 12 VCC/2 A.</li> <li>● Para las series NVR11HS-P-S3H/NVR21HS-P-4KS2/NVR41HS-4KS2, entrada de 48 VCC/1,25 A.</li> <li>● Para las series NVR11HS-8P-4KS2/NVR21HS-8P-4KS2/NVR41HS-4KS2, entrada de 48 VCC/2 A.</li> <li>● Para NVR21HS-4KS3, entrada 12 VCC/1,5 A.</li> <li>● Para NVR21HS-P-4KS3, entrada 53 VCC/1,22 A.</li> <li>● Para NVR21HS-8P-4KS3, entrada 53 VCC/1,81 A.</li> <li>● Para las series NVR41HS-P-EI/NVR41HS-P-4KS3, entrada 53 VCC/1,22 A.</li> <li>● Para las series NVR41HS-8P-EI/NVR41HS-8P-4KS3, entrada 53 VCC/1,81 A.</li> </ul>

Nombre del puerto	Conexión	Función
	Puerto de red	<p>Puerto Ethernet autoadaptativo de 10/100/1000 Mbps. Conéctese al cable de red.</p> <ul style="list-style-type: none"> <li>● La serie NVR41HS-EI/NVR41HS-4KS3 admite 10/100 Mbps o 10/100/1000 Mbps.</li> <li>● La serie NVR41HS-P-EI/NVR41HS-P-4KS3 admite 10/100 Mbps.</li> <li>● La serie NVR41HS-8P-EI/NVR41HS-8P-4KS3 admite 10/100/1000 Mbps.</li> </ul> <p> Los parámetros pueden ser diferentes según los modelos. Consulte el dispositivo real para obtener información detallada.</p>
	Puerto USB	Puerto USB. Conéctese al mouse, dispositivo de almacenamiento USB y más.
hdmi	Alta definición Página de medios	Puerto de salida de señal de audio y vídeo de alta definición. Transmite vídeo de alta definición sin comprimir y datos de múltiples canales al puerto HDMI del dispositivo de visualización. La versión HDMI es 1.4.
VGA	Salida de vídeo VGA puerto	Puerto de salida de vídeo VGA. Salida de señal de vídeo analógica. Puede conectarse al monitor para ver vídeo analógico.
ENTRADA DE MICRÓFONO	Puerto de entrada de audio	Puerto de entrada de conversación bidireccional. Es para recibir la salida de señal de audio analógica de dispositivos como micrófono o pastilla.
SALIDA DE MICRÓFONO	Puerto de salida de audio	<p>Puerto de salida de audio. Sirve para enviar la señal de audio analógica a dispositivos como la caja de sonido.</p> <ul style="list-style-type: none"> <li>● Salida de conversación bidireccional.</li> <li>● Salida de audio en monitor de vídeo de 1 ventana.</li> <li>● Salida de audio en reproducción de vídeo de 1 ventana.</li> </ul>
	Tierra	Extremo de tierra.
PUERTOS PoE	Puerto PoE	<p>Interruptor incorporado. Admite la función PoE.</p> <p>Para productos de la serie PoE, puede utilizar este puerto para proporcionar alimentación a la cámara de red.</p>

### 2.2.3 Serie NVR22-4KS2/NVR22-P-4KS2/ NVR22-8P-4KS2// NVR22-4KS3/NVR22-P-4KS3/ NVR22-8P-4KS3/ NVR22-16P-4KS3

El panel trasero de la serie NVR22-4KS2 se muestra a continuación.

Figura 2-43 Panel trasero

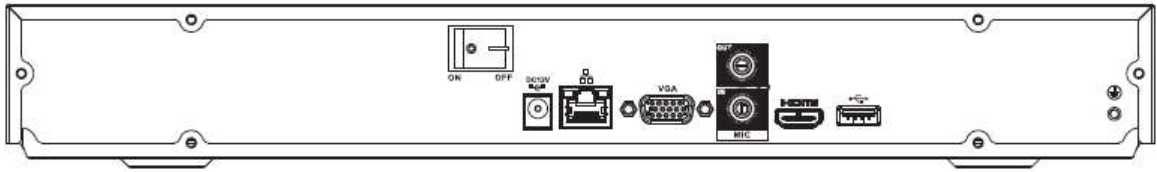

El panel trasero de la serie NVR22-P-4KS2 se muestra a continuación.

Figura 2-44 Panel trasero

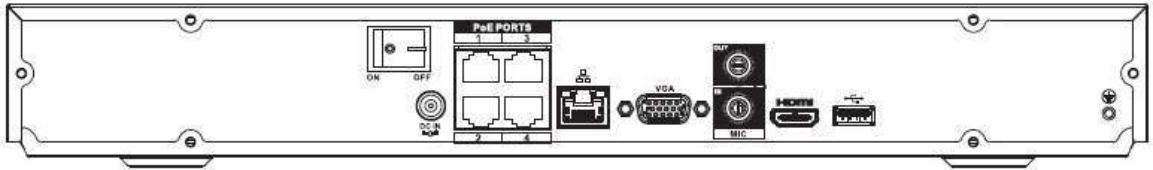

El panel trasero de la serie NVR22-8P-4KS2 se muestra a continuación.

Figura 2-45 Panel trasero

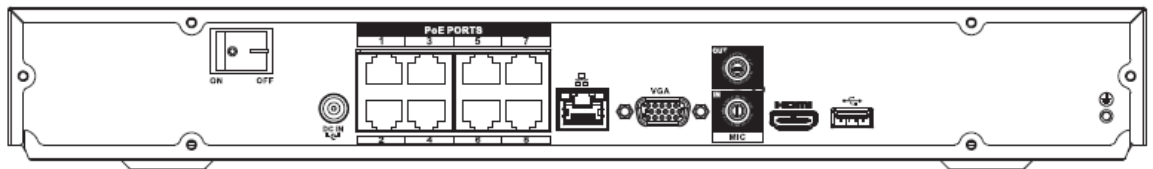

El panel trasero de la serie NVR22-4KS3 se muestra a continuación.

Figura 2-46 Panel trasero

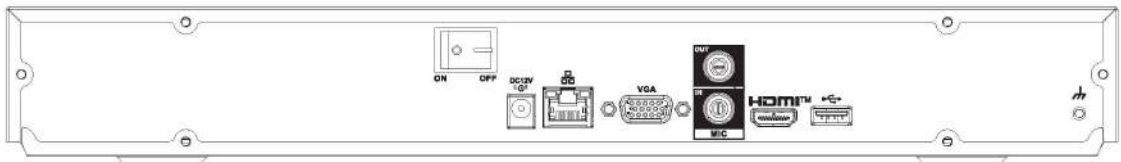

El panel trasero de la serie NVR22-P-4KS3 se muestra a continuación.

Figura 2-47 Panel trasero

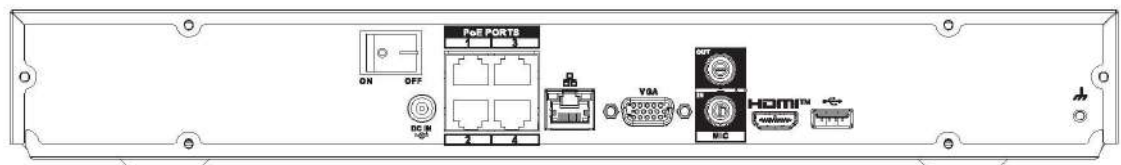

El panel trasero de la serie NVR22-8P-4KS3 se muestra a continuación.

Figura 2-48 Panel trasero

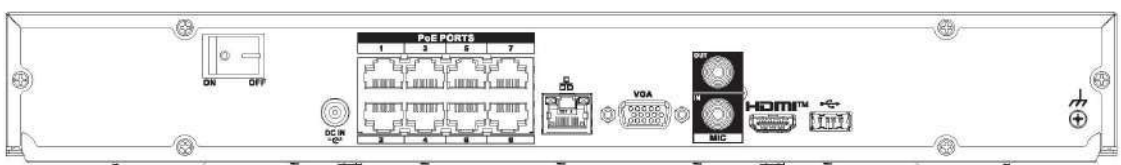



El panel trasero de la serie NVR22-16P-4KS3 se muestra a continuación.

Figura 2-49 Panel trasero



Tabla 2-19 Descripción del panel trasero

Nombre del puerto	Conexión	Función
	Puerto de entrada de energía	Toma de corriente. <ul style="list-style-type: none"> <li>● Para la serie general NVR22-4KS2, entrada 12 VCC/4 A.</li> <li>● Para la serie NVR22-P-4KS2, entrada de 48 VCC/1,5 A.</li> <li>● Para la serie NVR22-8P-4KS2, entrada 53 VCC 120 W.</li> <li>● Para NVR22-P-4KS3, entrada 53 VCC/1,81 A.</li> <li>● Para NVR22-8P-4KS3, entrada 54 VCC/2,22 A.</li> </ul>
	Puerto de red	Puerto Ethernet autoadaptativo de 10/100 Mbps. Conéctese al cable de red.
	Puerto USB	Puerto USB. Conéctese al mouse, dispositivo de almacenamiento USB y más.
hdmi	Medios de alta definición Página	Puerto de salida de señal de audio y vídeo de alta definición. Transmite vídeo de alta definición sin comprimir y datos de múltiples canales al puerto HDMI del dispositivo de visualización. La versión HDMI es 1.4.
VGA	Salida de vídeo VGA puerto	Puerto de salida de vídeo VGA. Salida de señal de vídeo analógica. Puede conectarse al monitor para ver vídeo analógico.
ENTRADA DE MICRÓFONO	Puerto de entrada de audio	Puerto de entrada de conversación bidireccional. Es para recibir la salida de señal de audio analógica de dispositivos como micrófono o pastilla.
SALIDA DE MICRÓFONO	Puerto de salida de audio	Puerto de salida de audio. Sirve para enviar la señal de audio analógica a dispositivos como la caja de sonido. <ul style="list-style-type: none"> <li>● Salida de conversación bidireccional.</li> <li>● Salida de audio en monitor de vídeo de 1 ventana.</li> <li>● Salida de audio en reproducción de vídeo de 1 ventana.</li> </ul>
	Tierra	Extremo de tierra.
PUERTOS PoE	Puerto PoE	Interruptor incorporado. Admite la función PoE. Para productos de la serie PoE, puede utilizar este puerto para proporcionar alimentación a la cámara de red.

## 2.2.4 NVR52-4KS2/NVR52-8P-4KS2/NVR52-16P-4KS2/ NVR52-24P-4KS2/NVR52-8P-4KS2E/NVR52-16P-4KS2E/ NVR52-EI/NVR52-8P-EI/NVR52-16P -Serie EI/NVR42-16P-EI

El panel trasero de la serie NVR52-4KS2 se muestra a continuación.

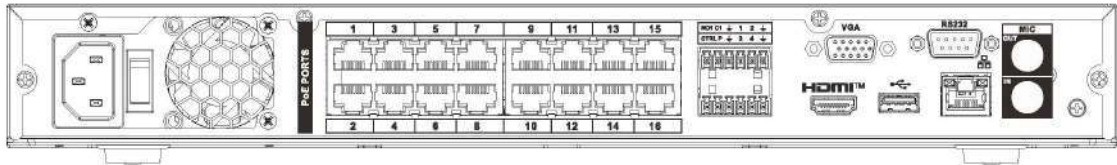
Figura 2-50 Panel trasero

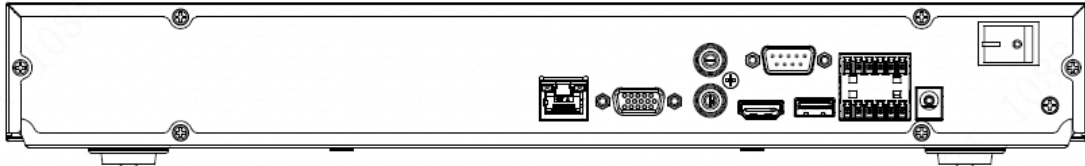

El panel trasero de la serie NVR52-8P-4KS2 se muestra a continuación.

Figura 2-51 Panel trasero

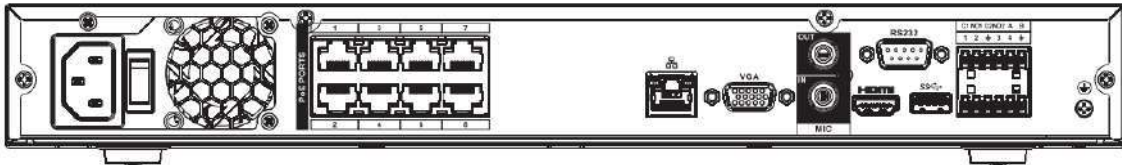

El panel trasero de la serie NVR52-16P-4KS2/NVR42-16P-EI se muestra a continuación.

Figura 2-52 Panel trasero

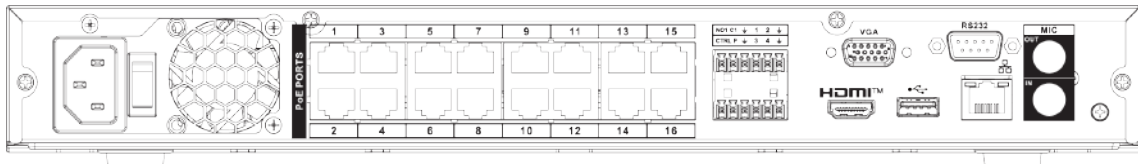

El panel trasero de la serie NVR52-24P-4KS2 se muestra a continuación.

Figura 2-53 Panel trasero

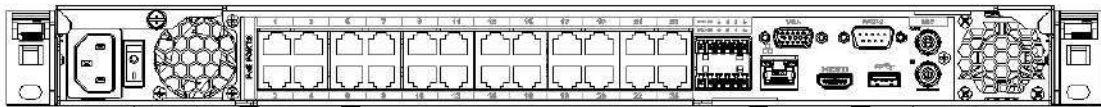

El panel trasero de la serie NVR52-8P-4KS2E/52-16P-4KS2E se muestra a continuación.



La siguiente figura toma como ejemplo la serie NVR52-16P-4KS2E. NVR52-8P-4KS2E solo tiene 8 puertos PoE.

Figura 2-54 Panel trasero

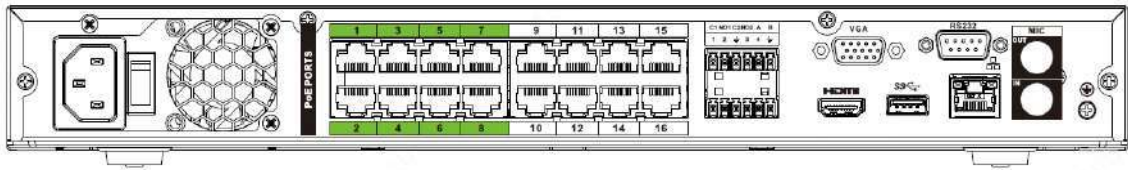

El panel trasero de la serie NVR52-EI se muestra a continuación.

Figura 2-55 Panel trasero

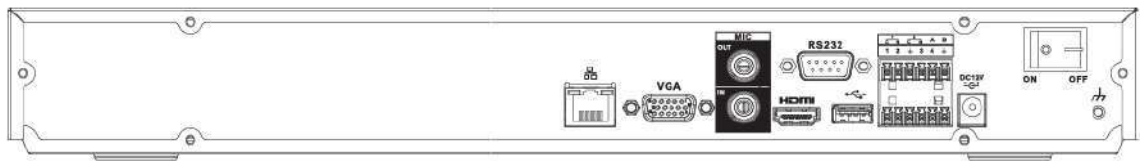

El panel trasero de la serie NVR52-8P-EI se muestra a continuación.

Figura 2-56 Panel trasero

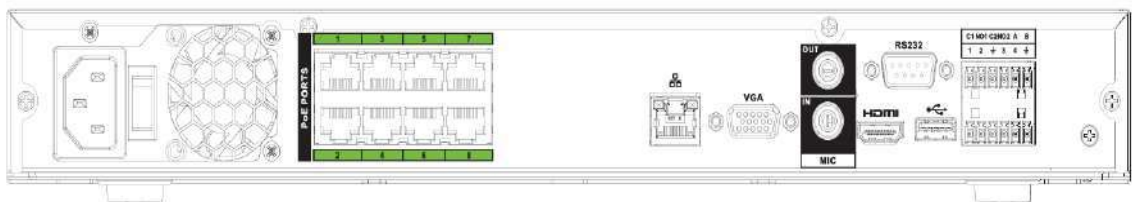

El panel trasero de la serie NVR52-16P-EI se muestra a continuación.

Figura 2-57 Panel trasero





Tabla 2-20 Puertos

Icono	Nombre del puerto	Función
	Puerto de red	Puerto Ethernet autoadaptativo de 10/100/1000 Mbps. Conéctese al cable de red.
hdmi	Alta definición Página de medios	Puerto de salida de señal de audio y vídeo de alta definición. Transmite vídeo de alta definición sin comprimir y datos de múltiples canales al puerto HDMI del dispositivo de visualización. La versión HDMI es 1.4.
	Puerto USB	Conéctese al mouse, dispositivo de almacenamiento USB, grabadora USB y más.
RS-232	COM de depuración RS-232	Es para depuración COM general configurar la dirección IP o transferir datos COM transparentes.

Icono	Nombre del puerto	Función
VGA	Salida de vídeo VGA puerto	Puerto de salida de vídeo VGA. Salida de señal de vídeo analógica. Puede conectarse al monitor para ver vídeo analógico.
ENTRADA DE MICRÓFONO	Puerto de entrada de audio	Puerto de entrada de conversación bidireccional. Es para recibir la salida de señal de audio analógica de dispositivos como micrófono o pastilla.
SALIDA DE MICRÓFONO	Puerto de salida de audio	Puerto de salida de audio. Sirve para enviar la señal de audio analógica a dispositivos como la caja de sonido. <ul style="list-style-type: none"> <li>● Salida de conversación bidireccional.</li> <li>● Salida de audio en monitor de vídeo de 1 ventana.</li> <li>● Salida de audio en reproducción de vídeo de 1 ventana.</li> </ul>
1-8	Puerto de entrada de alarma 1-8	<ul style="list-style-type: none"> <li>● Hay dos grupos. El primer grupo va del puerto 1 al puerto 4; el segundo grupo es del puerto 5 al puerto 8. Deben recibir la señal de la fuente de alarma externa. Hay dos tipos; NO (apertura normal)/NC (cierre normal).</li> <li>● Cuando su dispositivo de entrada de alarma esté usando alimentación externa, asegúrese de que el dispositivo y el NVR tengan la misma conexión a tierra.</li> </ul>
	Tierra	Puerto de tierra de entrada de alarma.
NO1-NO3	Puerto de salida de alarma 1-3	<ul style="list-style-type: none"> <li>● 3 grupos de puertos de salida de alarma. (Grupo 1: puerto NO1-C1; Grupo 2: puerto NO2-C2; Grupo 3: puerto NO3-C3). Salida de señal de alarma al dispositivo de alarma. Asegúrese de que haya energía en el dispositivo de alarma externo.</li> <li>● NO: Puerto de salida de alarma normalmente abierto.</li> <li>● C: Salida de alarma extremo público.</li> </ul>
C1-C3		
A	RS-485 comunicación puerto	Puerto RS485_A. Es el cable A. Puede conectarse a los dispositivos de control como el domo PTZ Speed.
B		RS485_B. Es el cable B. Puede conectarse a dispositivos de control como el domo PTZ Speed.
	Puerto de entrada de energía	Entrada 12 VCC/4 A.
Interruptor de alimentación	—	Botón de encendido/apagado.
PUERTOS PoE	—	Interruptor incorporado. Admite la función PoE o ePoE. <ul style="list-style-type: none"> <li>● Para los productos de la serie ePoE, los puertos 1 a 8 son los puertos ePoE. El puerto ePoE admite 300 metros a 100 Mbps, 800 metros a 10 Mbps. Los puertos 9 a 16 son puertos PoE generales.</li> <li>● El producto de la serie 8 PoE admite un total de 130 W.</li> <li>● El producto de la serie 16 PoE admite un total de 130 W.</li> </ul>

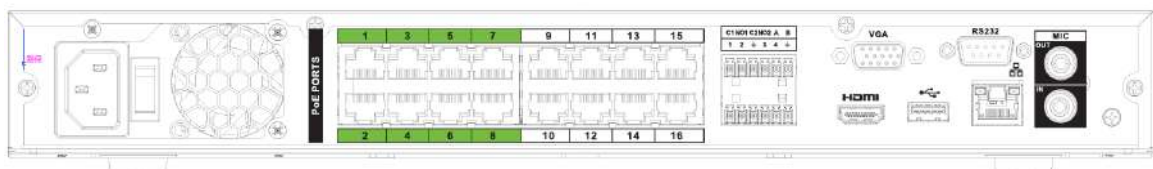
## 2.2.5 Serie NVR52-XI/NVR52-8P-XI/NVR-52-16P-XI

El panel trasero de la serie NVR52-XI se muestra a continuación.

Figura 2-58 Panel trasero

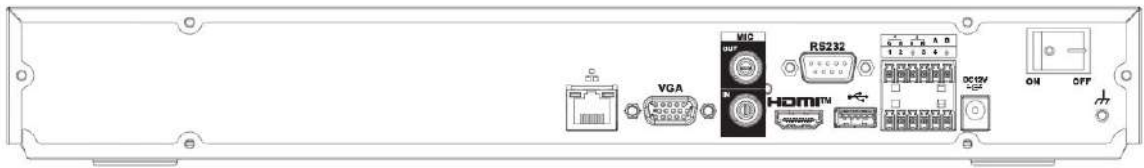

El panel trasero de la serie NVR52-8P-XI se muestra a continuación.

Figura 2-59 Panel trasero



El panel trasero de la serie NVR52-16P-XI se muestra a continuación.

Figura 2-60 Panel trasero



Tabla 2-21 Puertos

Icono	Nombre del puerto	Función
	Puerto de red	Puerto Ethernet autoadaptativo de 10/100/1000 Mbps. Conéctese al cable de red.
hdmi	Alta definición Página de medios	Puerto de salida de señal de audio y vídeo de alta definición. Transmite vídeo de alta definición sin comprimir y datos de múltiples canales al puerto HDMI del dispositivo de visualización. La versión HDMI es 1.4.
	Puerto USB	Conéctese al mouse, dispositivo de almacenamiento USB, grabadora USB y más.
RS-232	COM de depuración RS-232	Es para depuración COM general configurar la dirección IP o transferir datos COM transparentes.
VGA	Salida de vídeo VGA puerto	Puerto de salida de vídeo VGA. Salida de señal de vídeo analógica. Puede conectarse al monitor para ver vídeo analógico.
ENTRADA DE MICRÓFONO	Puerto de entrada de audio	Puerto de entrada de conversación bidireccional. Es para recibir la salida de señal de audio analógica de dispositivos como micrófono o pastilla.
SALIDA DE MICRÓFONO	Puerto de salida de audio	Puerto de salida de audio. Sirve para enviar la señal de audio analógica a dispositivos como la caja de sonido. <ul style="list-style-type: none"> <li>● Salida de conversación bidireccional.</li> <li>● Salida de audio en monitor de vídeo de 1 ventana.</li> <li>● Salida de audio en reproducción de vídeo de 1 ventana.</li> </ul>

Icono	Nombre del puerto	Función
1-8	Puerto de entrada de alarma 1-8	<ul style="list-style-type: none"> <li>● Hay dos grupos. El primer grupo va del puerto 1 al puerto 4; el segundo grupo es del puerto 5 al puerto 8. Deben recibir la señal de la fuente de alarma externa. Hay dos tipos; NO (apertura normal)/NC (cierre normal).</li> <li>● Cuando su dispositivo de entrada de alarma esté usando alimentación externa, asegúrese de que el dispositivo y el NVR tengan la misma conexión a tierra.</li> </ul>
	Tierra	Puerto de tierra de entrada de alarma.
NO1-NO3 C1-C3	Puerto de salida de alarma 1-3	<ul style="list-style-type: none"> <li>● 3 grupos de puertos de salida de alarma. (Grupo 1: puerto NO1-C1; Grupo 2: puerto NO2-C2; Grupo 3: puerto NO3-C3). Salida de señal de alarma al dispositivo de alarma. Asegúrese de que haya energía en el dispositivo de alarma externo.</li> <li>● NO: Puerto de salida de alarma normalmente abierto.</li> <li>● C: Salida de alarma extremo público.</li> </ul>
A	RS-485 comunicación puerto	Puerto RS485_A. Es el cable A. Puede conectarse a los dispositivos de control como el domo PTZ Speed.
B		RS485_B. Es el cable B. Puede conectarse a dispositivos de control como el domo PTZ Speed.
	Puerto de entrada de energía	Entrada 12 VCC/4 A.
Interruptor de alimentación	—	Botón de encendido/apagado.
PUERTOS PoE	—	Interruptor incorporado. Admite la función PoE o ePoE. <ul style="list-style-type: none"> <li>● Para los productos de la serie ePoE, los puertos 1 a 8 son los puertos ePoE. El puerto ePoE admite 300 metros a 100 Mbps, 800 metros a 10 Mbps. Los puertos 9 a 16 son puertos PoE generales.</li> <li>● El producto de la serie 8 PoE admite un total de 130 W.</li> <li>● El producto de la serie 16 PoE admite un total de 130 W.</li> </ul>

## 2.2.6 NVR54-4KS2/NVR58-4KS2/NVR54-16P-4KS2/ NVR58-16P-4KS2/NVR54-24P-4KS2/NVR58-16P-4KS2E

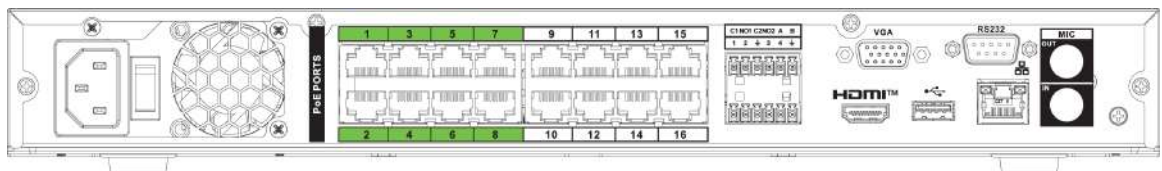
El panel trasero de la serie NVR54-4KS2/NVR58-4KS2 se muestra a continuación.

Figura 2-61 Panel trasero

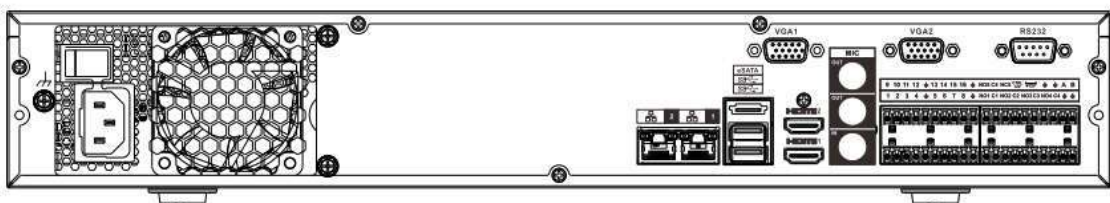

El panel trasero de la serie NVR54-16P-4KS2/NVR58-16P-4KS2 se muestra a continuación.



Figura 2-62 Panel trasero

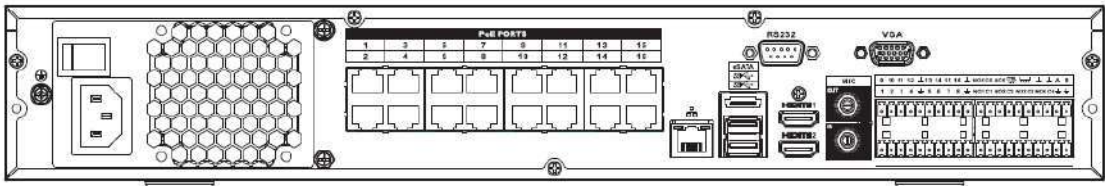

El panel trasero de la serie NVR54-24P-4KS2 se muestra a continuación.

Figura 2-63 Panel trasero

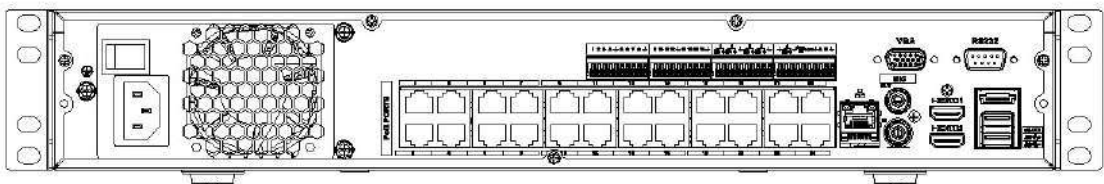

El panel trasero de la serie NVR54-16P-4KS2E se muestra a continuación.

Figura 2-64 Panel trasero

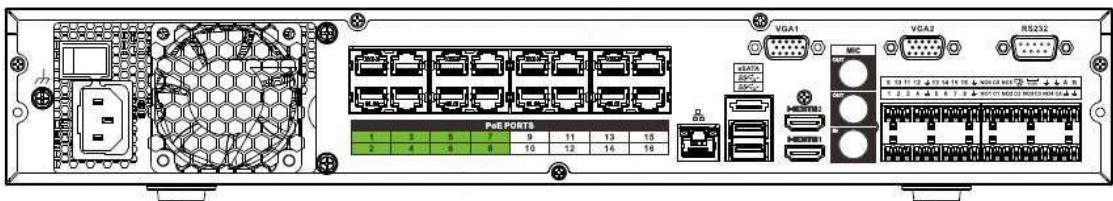

El panel trasero de la serie NVR58-16P-4KS2E se muestra a continuación.

Figura 2-65 Panel trasero







Tabla 2-22 Descripción del panel trasero

Nombre		Función
	Interruptor de alimentación	Botón de encendido y apagado.

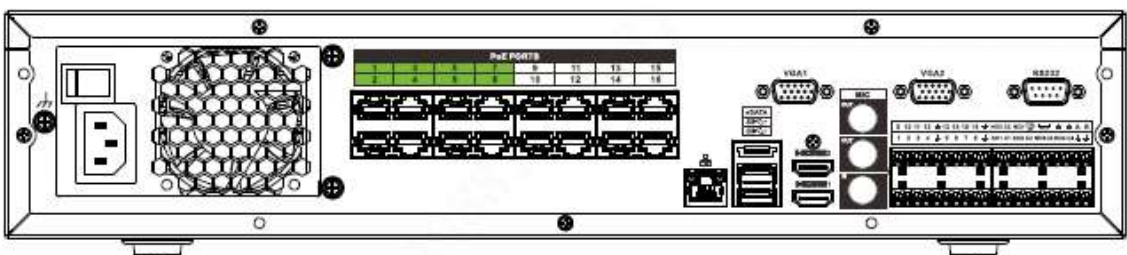
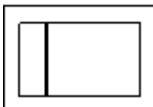
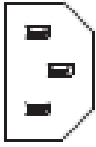
Nombre		Función
	Puerto de entrada de energía	Entrada de 100 a 240 VCA.
	Puerto de red	Puerto Ethernet autoadaptativo de 10/100/1000 Mbps. Conéctese al cable de red.
eSATA	Puerto eSATA	Puerto SATA externo. Se puede conectar al dispositivo del puerto SATA. Salte el HDD cuando haya un HDD periférico conectado.
	Puerto USB	Puerto USB. Conéctese al mouse, dispositivo de almacenamiento USB, grabadora USB y más.
hdmi	Alta definición Página de medios	Puerto de salida de señal de audio y vídeo de alta definición. Transmite vídeo de alta definición sin comprimir y datos de múltiples canales al puerto HDMI del dispositivo de visualización. La versión HDMI es 1.4b.
ENTRADA DE MICRÓFONO	Puerto de entrada de audio	Puerto de entrada de conversación bidireccional. Es para recibir la salida de señal de audio analógica de dispositivos como micrófono o pastilla.
SALIDA DE MICRÓFONO	Puerto de salida de audio	<p>Puerto de salida de audio. Sirve para enviar la señal de audio analógica a dispositivos como la caja de sonido.</p> <ul style="list-style-type: none"> <li>● Salida de conversación bidireccional.</li> <li>● Salida de audio en monitor de vídeo de 1 ventana.</li> <li>● Salida de audio en reproducción de vídeo de 1 ventana.</li> </ul>
1-16	Puerto de entrada de alarma 1-16	<ul style="list-style-type: none"> <li>● Hay cuatro grupos. El primer grupo es del puerto 1 al puerto 4, el segundo grupo es del puerto 5 al puerto 8, el tercer grupo es del 9 al 12 y el cuarto grupo es del 13 al 16. Deben recibir la señal del externo. fuente de alarma. Hay dos tipos; NO (apertura normal)/NC (cierre normal).</li> <li>● Cuando su dispositivo de entrada de alarma esté usando alimentación externa, asegúrese de que el dispositivo y el NVR tengan la misma conexión a tierra.</li> </ul>
	Suelo	Extremo de tierra de entrada de alarma.
NO1-NO5	Puerto de salida de alarma 1-5	<ul style="list-style-type: none"> <li>● 5 grupos de puertos de salida de alarma. (Grupo 1: puerto NO1-C1, Grupo 2: puerto NO2-C2, Grupo 3: puerto NO3-C3, Grupo 4: puerto NO4-C4, Grupo 5: puerto NO5, C5, NC5). Salida de señal de alarma al dispositivo de alarma. Asegúrese de que haya energía en el dispositivo de alarma externo.</li> <li>● NO: Puerto de salida de alarma normalmente abierto.</li> <li>● C: Salida de alarma extremo público.</li> <li>● NC: Puerto de salida de alarma de cierre normal.</li> </ul>
C1-C5		
NC5		



Nombre		Función	
A	RS-485 comunicación puerto	Puerto RS485_A. Es el cable A. Puede conectarse a los dispositivos de control como el domo PTZ Speed.	
B		RS485_B. Es el cable B. Puede conectarse a dispositivos de control como el domo PTZ Speed.	
CTRL (CTRL 12 V)	—	Controlador de salida de alimentación de 12 V. Es para controlar la salida del relé de alarma on-off. Se puede utilizar para controlar la salida de alarma del dispositivo. Al mismo tiempo, también se puede utilizar como fuente de entrada de energía de algunos dispositivos como el detector de alarma.	Los dos puertos sirven como otro grupo de salida de alarma puertos.
P (+12V)	—	Puerto de salida de alimentación de + 12 V. Puede proporcionar energía a algunos dispositivos periféricos como la cámara o el dispositivo de alarma. Tenga en cuenta que la potencia de suministro debe ser inferior a 1 A.	
RS-232	COM de depuración RS-232	Es para depuración COM general configurar la dirección IP o transferir datos COM transparentes.	
VGA	Salida de vídeo VGA puerto	Puerto de salida de vídeo VGA. Salida de señal de vídeo analógica. Puede conectarse al monitor para ver vídeo analógico.	
PUERTOS PoE	—	Interruptor incorporado. Admite la función PoE o ePoE. Para los productos de la serie ePoE, los puertos 1 a 8 son los puertos ePoE. El puerto ePoE admite 300 metros a 100 Mbps, 800 metros a 10 Mbps. Los puertos 9 a 16 son puertos PoE generales. La serie 16 PoE admite un total de 150 W.	

## 2.2.7 NVR41-4KS2/NVR41-P-4KS2/NVR41-8P-4KS2/NVR41-4KS2/L/NVR41-P-4KS2/L/NVR41-8P-4KS2/L/NVR21-S3/NVR21-P-S3 /NVR21-8P-S3

El panel trasero de la serie NVR41-4KS2/NVR41-4KS2/L/NVR21-S3 se muestra a continuación.

Figura 2-66 Panel trasero

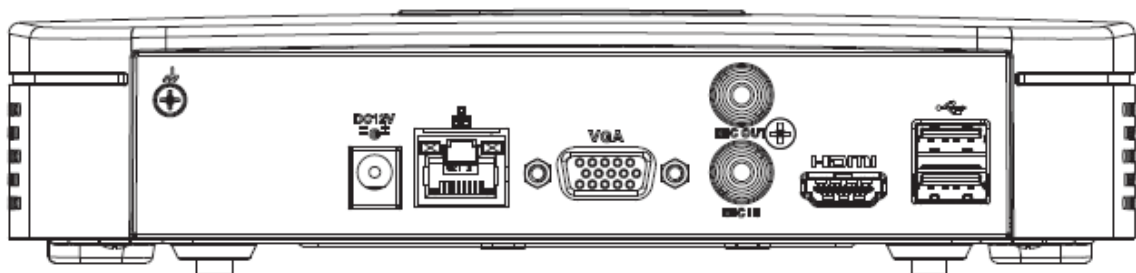

El panel trasero de la serie NVR41-P-4KS2/NVR41-P-4KS2/L se muestra a continuación.

Figura 2-67 Panel trasero

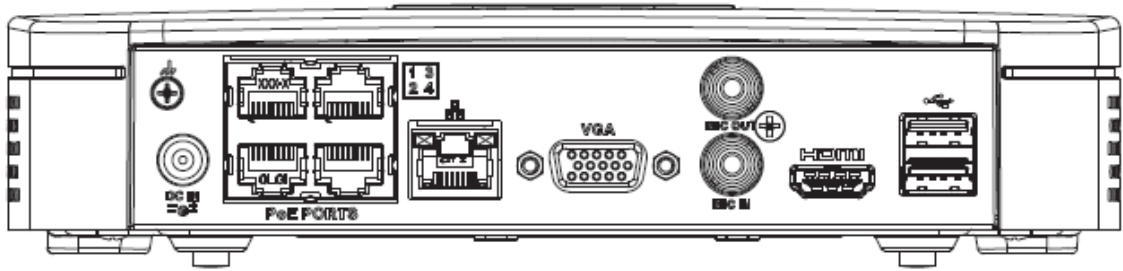

El panel trasero de la serie NVR41-8P-4KS2/NVR41-8P-4KS2/L se muestra a continuación.

Figura 2-68



Tabla 2-23 Puertos

Nombre del puerto	Conexión	Función
	Puerto USB	Puerto USB. Conéctese al mouse, dispositivo de almacenamiento USB, grabadora USB y más.
	Puerto de red	Puerto Ethernet autoadaptativo de 10/100 Mbps. Conéctese al cable de red.
hdmi	Alta definición Página de medios	Puerto de salida de señal de audio y vídeo de alta definición. Transmite vídeo de alta definición sin comprimir y datos de múltiples canales al puerto HDMI del dispositivo de visualización. La versión HDMI es 1.4.
VGA	Salida de vídeo VGA puerto	Puerto de salida de vídeo VGA. Salida de señal de vídeo analógico. Puede conectarse al monitor para ver vídeo analógico.
	Tierra	Extremo de tierra.
	Puerto de entrada de energía	Toma de corriente. <ul style="list-style-type: none"> <li>● Para NVR41-4KS2: alimentación de 12 VCC/2 A.</li> <li>● Para NVR41-P-4KS2: 48 VCC/72 W de potencia.</li> <li>● Para NVR41-8P-4KS2: 48 VCC/96 W de potencia.</li> </ul>
ENTRADA DE MICRÓFONO	Puerto de entrada de audio	Puerto de entrada de conversación bidireccional. Es para recibir la salida de señal de audio analógica de dispositivos como micrófono o pastilla.

Nombre del puerto	Conexión	Función
SALIDA DE MICRÓFONO	Puerto de salida de audio	Puerto de salida de audio. Sirve para enviar la señal de audio analógica a dispositivos como la caja de sonido. <ul style="list-style-type: none"> <li>● Salida de conversación bidireccional.</li> <li>● Salida de audio en monitor de vídeo de 1 ventana.</li> <li>● Salida de audio en reproducción de vídeo de 1 ventana.</li> </ul>
PUERTOS PoE	Puerto PoE	Interruptor incorporado. Admite la función PoE. Para productos de la serie PoE, puede utilizar este puerto para proporcionar alimentación a la cámara de red.

## 2.2.8 NVR42-4KS2/NVR42-P-4KS2/NVR42-8P-4KS2/ NVR42-16P-4KS2/NVR42-4KS2/L/NVR42-P-4KS2/L/ NVR42-8P-4KS2/L/NVR42-16P -4KS2/L/NVR42-EI/NVR42-P- EI/NVR42-8P-EI/NVR42-4KS3/NVR42-P-4KS3/ Serie NVR42-8P-4KS3/NVR42-16P-4KS3

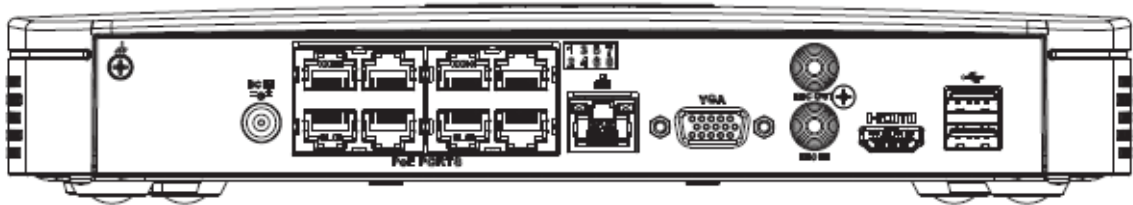
El panel trasero de la serie NVR42-4KS2/NVR42-4KS2/L/NVR42-EI/NVR42-4KS3 se muestra a continuación.

Figura 2-69 Panel trasero

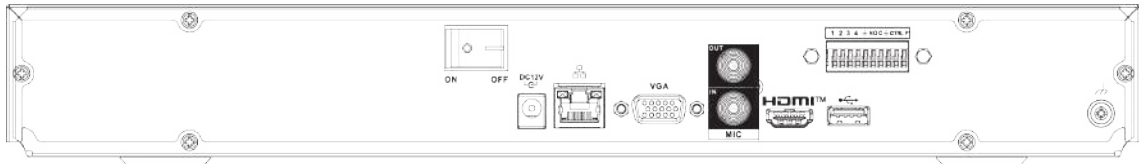

El panel trasero de la serie NVR42-P-4KS2/NVR42-P-4KS2/L/NVR42-P-EI/NVR42-P-4KS3 se muestra a continuación.

Figura 2-70 Panel trasero

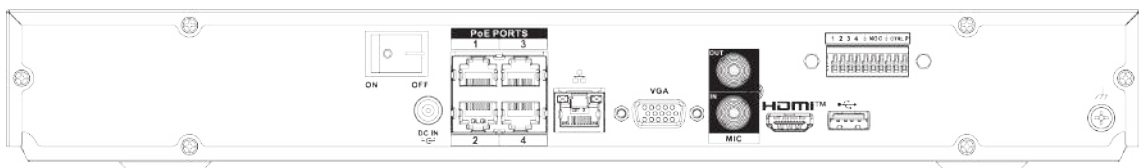

El panel trasero de la serie NVR42-8P-4KS2/NVR42-8P-4KS2/L/NVR42-8P-EI/NVR42-8P-4KS3 se muestra a continuación.

Figura 2-71 Panel trasero

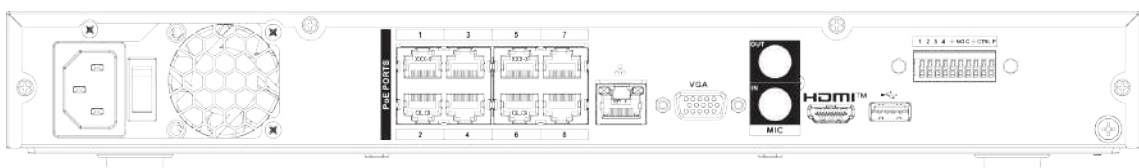

El panel trasero de la serie NVR42-16P-4KS2/NVR42-16P-4KS2/L/NVR42-16P-4KS3 se muestra a continuación.

Figura 2-72 Panel trasero





Tabla 2-24 Descripción del panel trasero

Nombre		Función
	Interruptor de alimentación	Botón de encendido/apagado.
	Puerto de entrada de energía	Toma de corriente. <ul style="list-style-type: none"> <li>● Para las series NVR42-4KS2/NVR42-EI/NVR42-4KS3, entrada 12 VCC/4 A.</li> <li>● Para la serie NVR42-P-4KS2, entrada de 48 VCC/96 W.</li> <li>● Para las series NVR42-P-EI/NVR42-P-4KS3, entrada 53 VCC/1,81 A.</li> </ul>
		Entrada 90~264-12 VAC 5 A/52 V 2,5 A-190 W. Solo para productos de la serie NVR42-8P-4KS2/ NVR42-16P-4KS2/NVR42-8P-EI/ NVR42-8P-4KS3/ NVR42-16P-4KS3.
ENTRADA DE MICRÓFONO	Puerto de entrada de audio	Puerto de entrada de conversación bidireccional. Es para recibir la salida de señal de audio analógica de dispositivos como micrófono o pastilla.
SALIDA DE MICRÓFONO	Puerto de salida de audio	Puerto de salida de audio. Sirve para enviar la señal de audio analógica a dispositivos como la caja de sonido. <ul style="list-style-type: none"> <li>● Salida de conversación bidireccional.</li> <li>● Salida de audio en monitor de vídeo de 1 ventana.</li> <li>● Salida de audio en reproducción de vídeo de 1 ventana.</li> </ul>
1-4	Puerto de entrada de alarma 1-4	<ul style="list-style-type: none"> <li>● Hay dos tipos; NO (apertura normal)/NC (cierre normal).</li> <li>● Cuando su dispositivo de entrada de alarma esté usando alimentación externa, asegúrese de que el dispositivo y el NVR tengan la misma conexión a tierra.</li> </ul>
	Tierra	Puerto de tierra de entrada de alarma.
N1, N2	Puerto de salida de alarma	<ul style="list-style-type: none"> <li>● 2 grupos de puertos de salida de alarma. (Grupo 1: puerto NO1-C1, Grupo 2: puerto NO2-C2). Salida de señal de alarma al dispositivo de alarma. Asegúrese de que haya energía en el dispositivo de alarma externo.</li> <li>● NO: Puerto de salida de alarma normalmente abierto.</li> <li>● C: Salida de alarma extremo público.</li> </ul>
C1, C2		

Nombre		Función
A	RS-485	Puerto RS485_A. Es el cable A. Puede conectarse a los dispositivos de control como el domo PTZ Speed.
B	Puerto de comunicación	RS485_B. Es el cable B. Puede conectarse a dispositivos de control como el domo PTZ Speed.
	Puerto de red	Puerto Ethernet autoadaptativo de 10/100/1000 Mbps. Conéctese al cable de red.
	Puerto USB	Puerto USB. Conéctese al mouse, dispositivo de almacenamiento USB, grabadora USB y más.
RS-232	COM de depuración RS-232	Es para depuración COM general configurar la dirección IP o transferir datos COM transparentes.
hdmi	Alta definición Página de medios	Puerto de salida de señal de audio y vídeo de alta definición. Transmite vídeo de alta definición sin comprimir y datos de múltiples canales al puerto HDMI del dispositivo de visualización. La versión HDMI es 1.4.
VGA	Salida de vídeo VGA puerto	Puerto de salida de vídeo VGA. Salida de señal de vídeo analógica. Puede conectarse al monitor para ver vídeo analógico.
PUERTOS PoE	/	Interruptor incorporado. Soporta PoE. Para productos de la serie PoE, puede utilizar este puerto para proporcionar alimentación a la cámara de red.

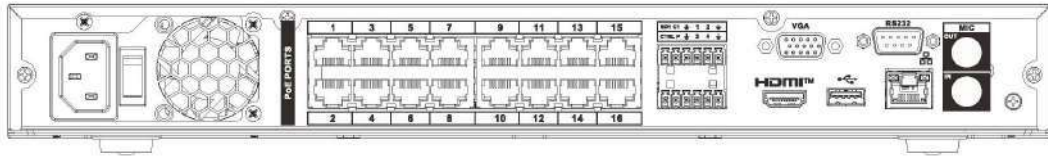
## 2.2.9 NVR44-4KS2/NVR44-16P-4KS2/NVR44-4KS2/L/ NVR44-16P-4KS2/L/NVR44-4KS2/I/NVR44-16P-4KS2/I/ NVR48-EI/NVR44-EI/NVR48 -Serie 16P-EI/NVR44-16P-EI/ NVR44-4KS3/NVR48-4KS3

El panel trasero de la serie NVR44-4KS2/NVR44-4KS2/L/NVR44-4KS2/I/NVR48-EI/NVR44-EI/NVR44-4KS3/NVR48-4KS3 se muestra a continuación.

Figura 2-73 Panel trasero



El panel trasero de la serie NVR44-16P-4KS2/NVR44-16P-4KS2/L/NVR44-16P-4KS2/I se muestra a continuación.

Figura 2-74 Panel trasero

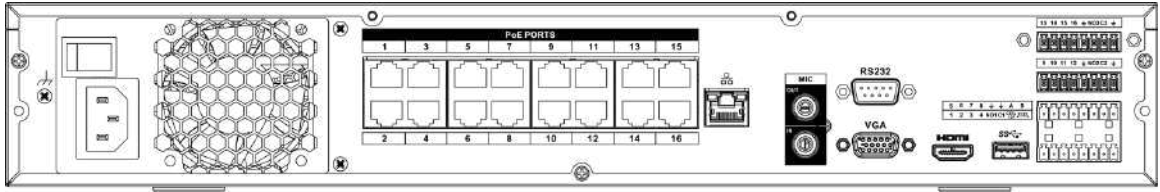

El panel trasero de la serie NVR48-16P-EI/NVR44-16P-EI se muestra a continuación.

Figura 2-75 Panel trasero



Tabla 2-25 Puertos

Nombre		Función
Interruptor de alimentación	—	Botón de encendido y apagado.
Entrada de alimentación puerto	—	90~264-12 VCA 12,5 A/-53 V 2,83 A.
ENTRADA DE MICRÓFONO	Puerto de entrada de audio	Puerto de entrada de conversación bidireccional. Es para recibir la salida de señal de audio analógica de dispositivos como micrófono o pastilla.
SALIDA DE MICRÓFONO	Puerto de salida de audio	Puerto de salida de audio. Sirve para enviar la señal de audio analógica a dispositivos como la caja de sonido. <ul style="list-style-type: none"> <li>● Salida de conversación bidireccional.</li> <li>● Salida de audio en monitor de vídeo de 1 ventana.</li> <li>● Salida de audio en reproducción de vídeo de 1 ventana.</li> </ul>
SALIDA DE VIDEO	Puerto de salida de vídeo	Salida CVBS.
1-16	Puerto de entrada de alarma 1-16	<ul style="list-style-type: none"> <li>● Hay cuatro grupos. El primer grupo es del puerto 1 al puerto 4, el segundo grupo es del puerto 5 al puerto 8, el tercer grupo es del 9 al 12 y el cuarto grupo es del 13 al 16. Deben recibir la señal del externo. fuente de alarma. Hay dos tipos; NO (apertura normal)/NC (cierre normal).</li> <li>● Cuando su dispositivo de entrada de alarma esté usando alimentación externa, asegúrese de que el dispositivo y el NVR tengan la misma conexión a tierra.</li> </ul>
⏚	Puerto de salida de vídeo	Salida CVBS.

Nombre		Función	
NO1-NO3	Puerto de salida de alarma 1-3	<ul style="list-style-type: none"> <li>● 3 grupos de puertos de salida de alarma. (Grupo 1: puerto NO1-C1; Grupo 2: puerto NO2-C2; Grupo 3: puerto NO3-C3). Salida de señal de alarma al dispositivo de alarma. Asegúrese de que haya energía en el dispositivo de alarma externo.</li> <li>● NO: Puerto de salida de alarma normalmente abierto.</li> <li>● C: Salida de alarma extremo público.</li> </ul>	
C1-C3			
A	RS-485 comunicación puerto	Puerto RS485_A. Es el cable A. Puede conectarse a los dispositivos de control como el domo PTZ Speed.	
B		RS485_B. Es el cable B. Puede conectarse a dispositivos de control como el domo PTZ Speed.	
CTRL (CTRL 12 V)	—	Controlador de salida de alimentación de 12 V. Es para controlar la salida del relé de alarma on-off. Se puede utilizar para controlar la salida de alarma del dispositivo. Al mismo tiempo, también se puede utilizar como fuente de entrada de energía de algunos dispositivos como el detector de alarma.	 <p>los dos puertos servir como otro grupo de alarma puertos de salida.</p>
P (+12V)	—	Puerto de salida de alimentación de + 12 V. Puede proporcionar energía a algunos dispositivos periféricos como la cámara o el dispositivo de alarma. Tenga en cuenta que la potencia de suministro debe ser inferior a 1 A.	
	Puerto de red	Puerto Ethernet autoadaptativo de 10/100/1000 Mbps. Conéctese al cable de red.	
eSATA	Puerto eSATA	Puerto SATA externo. Se puede conectar al dispositivo del puerto SATA. Salte el HDD cuando haya un HDD periférico conectado.	
	Puerto USB 2.0	Puerto USB 2.0. Conéctese al mouse, dispositivo de almacenamiento USB, grabadora USB y más.	
RS-232	Depuración RS-232 COM	Es para depuración COM general configurar la dirección IP o transferir datos COM transparentes.	
hdmi	Alta definición Página de medios	Puerto de salida de señal de audio y vídeo de alta definición. Transmite vídeo de alta definición sin comprimir y datos multicanal al puerto HDMI del dispositivo de visualización. La versión HDMI es 1.3.	
VGA	Salida de vídeo VGA puerto	Puerto de salida de vídeo VGA. Salida de señal de vídeo analógica. Puede conectarse al monitor para ver vídeo analógico.	
PUERTOS PoE	Puerto PoE	Interruptor incorporado. Soporta PoE. Para productos de la serie PoE, puede utilizar este puerto para proporcionar alimentación a la cámara de red.	

## 2.2.10 Serie NVR48-4KS2/NVR48-16P-4KS2/NVR48-4KS2/L/NVR48-16P-4KS2/L/NVR48-4KS2/I/NVR48-16P-4KS2/I

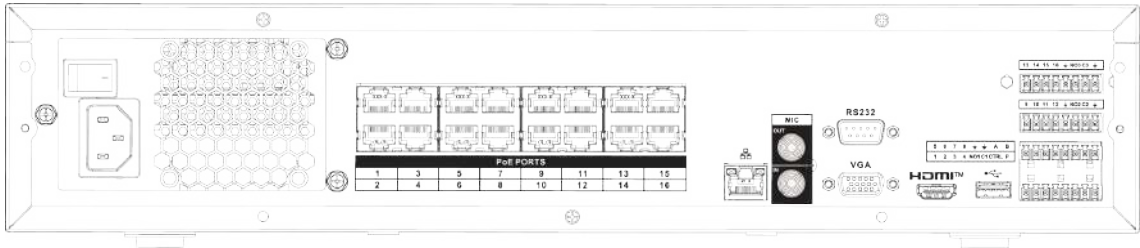
El panel trasero de la serie NVR48-4KS2/NVR48-4KS2/L/NVR48-4KS2/I se muestra a continuación.

Figura 2-76 Panel trasero

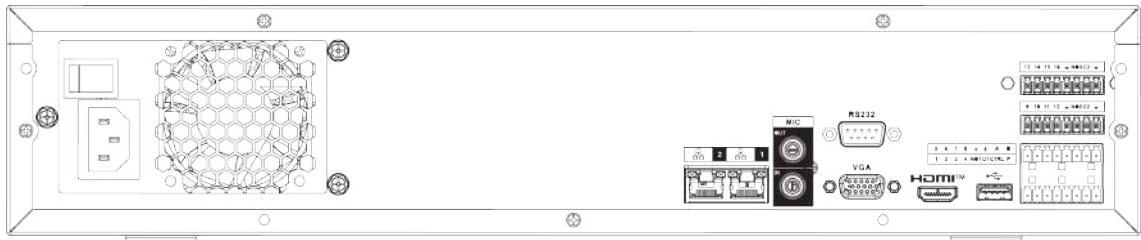

El panel trasero de la serie NVR48-16P-4KS2/NVR48-16P-4KS2/L/NVR48-16P-4KS2/I se muestra a continuación.

Figura 2-77 Panel trasero

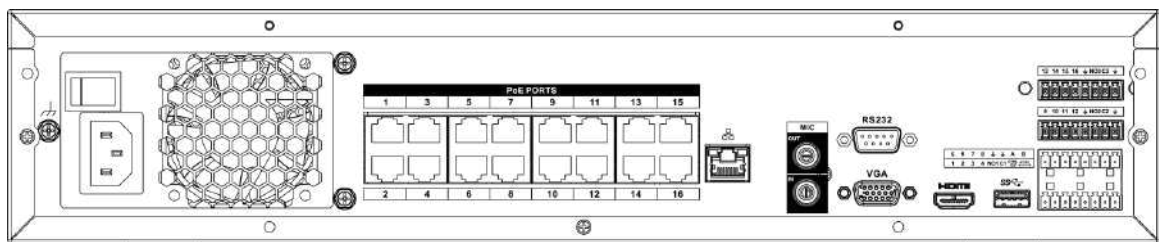

El panel trasero de la serie NVR48-16P-EI se muestra a continuación.

Figura 2-78 Panel trasero







Tabla 2-26 Puertos

Nombre		Función
Interruptor de alimentación	—	Botón de encendido y apagado.
Entrada de alimentación puerto	—	90~264-12 VCA 12,5 A/-53 V 2,83 A.
ENTRADA DE MICRÓFONO	Puerto de entrada de audio	Puerto de entrada de conversación bidireccional. Es para recibir la salida de señal de audio analógica de dispositivos como micrófono o pastilla.
SALIDA DE MICRÓFONO	Salida de audio puerto	Puerto de salida de audio. Sirve para enviar la señal de audio analógica a dispositivos como la caja de sonido. <ul style="list-style-type: none"> <li>● Salida de conversación bidireccional.</li> <li>● Salida de audio en monitor de vídeo de 1 ventana.</li> <li>● Salida de audio en reproducción de vídeo de 1 ventana.</li> </ul>
VÍDEO FUERA	Salida de vídeo puerto	Salida CVBS.

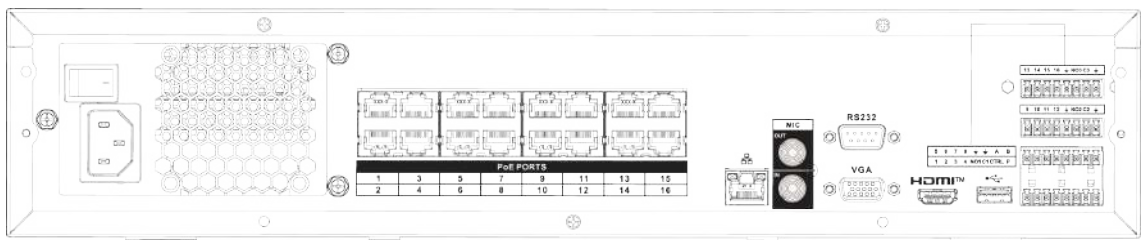

Nombre		Función	
1-16	Puerto de entrada de alarma 1-16	<ul style="list-style-type: none"> <li>● Hay cuatro grupos. El primer grupo es del puerto 1 al puerto 4, el segundo grupo es del puerto 5 al puerto 8, el tercer grupo es del 9 al 12 y el cuarto grupo es del 13 al 16. Deben recibir la señal del externo. fuente de alarma. Hay dos tipos; NO (apertura normal)/NC (cierre normal).</li> <li>● Cuando su dispositivo de entrada de alarma esté usando alimentación externa, asegúrese de que el dispositivo y el NVR tengan la misma conexión a tierra.</li> </ul>	
	Tierra	Puerto de tierra de entrada de alarma.	
NO1-NO3	Salida de alarma puerto 1-3	<ul style="list-style-type: none"> <li>● 3 grupos de puertos de salida de alarma. (Grupo 1: puerto NO1-C1; Grupo 2: puerto NO2-C2; Grupo 3: puerto NO3-C3). Salida de señal de alarma al dispositivo de alarma. Asegúrese de que haya energía en el dispositivo de alarma externo.</li> <li>● NO: Puerto de salida de alarma normalmente abierto.</li> <li>● C: Salida de alarma extremo público.</li> </ul>	
C1-C3			
A	RS-485 comunicación puerto	Puerto RS485_A. Es el cable A. Puede conectarse a los dispositivos de control como el domo PTZ Speed.	
B		RS485_B. Es el cable B. Puede conectarse a dispositivos de control como el domo PTZ Speed.	
CTRL (CTRL 12 V)	—	Controlador de salida de alimentación de 12 V. Es para controlar la salida del relé de alarma on-off. Se puede utilizar para controlar la salida de alarma del dispositivo. Al mismo tiempo, también se puede utilizar como fuente de entrada de energía de algunos dispositivos como el detector de alarma.	 los dos puertos servir como otro grupo de alarma puertos de salida.
P (+12V)	—	Puerto de salida de alimentación de + 12 V. Puede proporcionar energía a algunos dispositivos periféricos como la cámara o el dispositivo de alarma. Tenga en cuenta que la potencia de suministro debe ser inferior a 1 A.	
	Puerto de red	Un puerto Ethernet autoadaptativo de 10/100/1000 Mbps. Conéctese al cable de red.	
eSATA	Puerto eSATA	Puerto SATA externo. Se puede conectar al dispositivo del puerto SATA. Salte el HDD cuando haya un HDD periférico conectado.	
	Puerto USB	Puerto USB. Conéctese al mouse, dispositivo de almacenamiento USB, grabadora USB y más.	
RS-232	Depuración RS-232 COM	Es para depuración COM general configurar la dirección IP o transferir datos COM transparentes.	
hdmi	Alta definición Página de medios	Puerto de salida de señal de audio y vídeo de alta definición. Transmite vídeo de alta definición sin comprimir y datos multicanal al puerto HDMI del dispositivo de visualización. La versión HDMI es 1.4.	

Nombre		Función
VGA	vídeo VGA Puerto de salida	Puerto de salida de vídeo VGA. Salida de señal de vídeo analógica. Puede conectarse al monitor para ver vídeo analógico.
PUERTOS PoE	Puerto PoE	Interruptor incorporado. Soporta PoE. Para productos de la serie PoE, puede utilizar este puerto para proporcionar alimentación a la cámara de red.

## 2.2.11 Serie NVR21-W-4KS2

Figura 2-79 Panel trasero







Tabla 2-27 Puertos

Nombre del puerto	Conexión	Función
	Puerto USB 2.0	Puerto USB 2.0. Conéctese al mouse, dispositivo de almacenamiento USB, grabadora USB y más.
	Puerto de red	Puerto Ethernet autoadaptativo de 10/100 Mbps. Conéctese al cable de red.

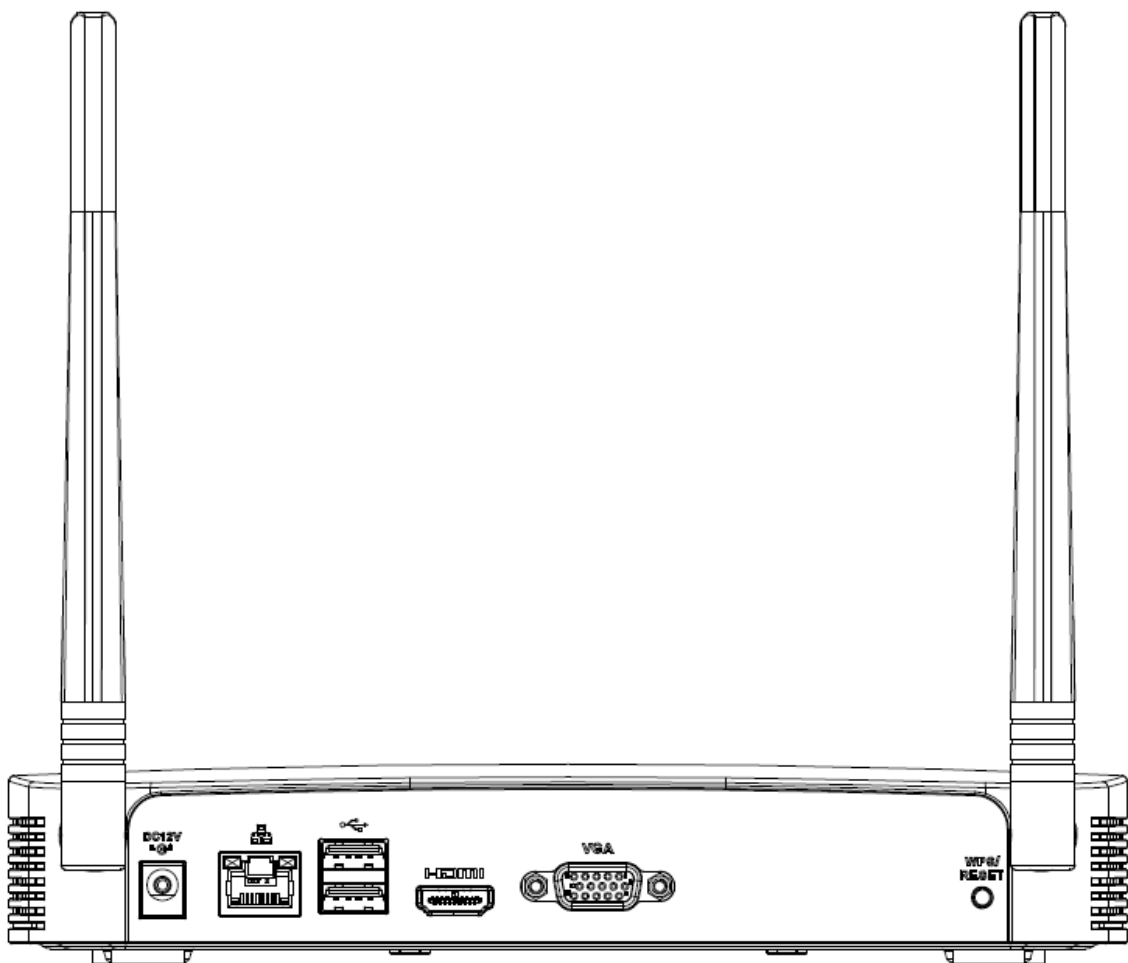
Nombre del puerto	Conexión	Función
hdmi	Página de medios de alta definición	Puerto de salida de señal de audio y vídeo de alta definición. Transmite vídeo de alta definición sin comprimir y datos de múltiples canales al puerto HDMI del dispositivo de visualización. La versión HDMI es 1.4.
VGA	Puerto de salida de vídeo VGA	Puerto de salida de vídeo VGA. Salida de señal de vídeo analógica. Puede conectarse al monitor para ver vídeo analógico.
DC 12V 	Puerto de entrada de energía	Entrada 12 VCC/2 A.
WPS/RESETABLECER	Función de reinicio/WPS	Botón de reinicio de Wi-Fi del dispositivo y función WPS: <ul style="list-style-type: none"> <li>● Mantenga presionado este botón durante 5 segundos o más para restaurar el AP Wi-Fi a los valores predeterminados.</li> <li>● Presione este botón durante menos de 2 segundos y luego presione el botón WPS de Wi-Fi IPC, el dispositivo y Wi-Fi IPC se pueden conectar.</li> </ul>

## 2.2.12 NVR21HS-W-4KS2

Figura 2-80 Panel trasero



Tabla 2-28 Puertos

Icono	Nombre	Función
	Toma de entrada de energía	Toma de corriente. Entrada 12 VCC/2 A.
	Puerto de red	Puerto Ethernet autoadaptativo de 10/100 Mbps. Conéctese al cable de red.
	Puerto USB 2.0	Puerto USB 2.0. Conéctese al mouse, al dispositivo de almacenamiento USB y más.
hdmi	Medios de alta definición Página	Puerto de salida de señal de audio y vídeo de alta definición. Transmite vídeo de alta definición sin comprimir y datos de múltiples canales al puerto HDMI del dispositivo de visualización. La versión HDMI es 1.4.
VGA	Salida de vídeo VGA puerto	Puerto de salida de vídeo VGA. Salida de señal de vídeo analógica. Puede conectarse al monitor para ver vídeo analógico.
	Tierra	Extremo de tierra.
WPS/RESETABLECER	Función de reinicio/WPS	Botón de reinicio de Wi-Fi del dispositivo y función WPS: <ul style="list-style-type: none"> <li>● Mantenga presionado este botón durante 5 segundos o más para restaurar el AP Wi-Fi a los valores predeterminados.</li> <li>● Presione este botón durante menos de 2 segundos y luego presione el botón WPS de Wi-Fi IPC, el dispositivo y Wi-Fi IPC se pueden conectar.</li> </ul>

## 2.2.13 Serie NVR21-I/NVR21-I2

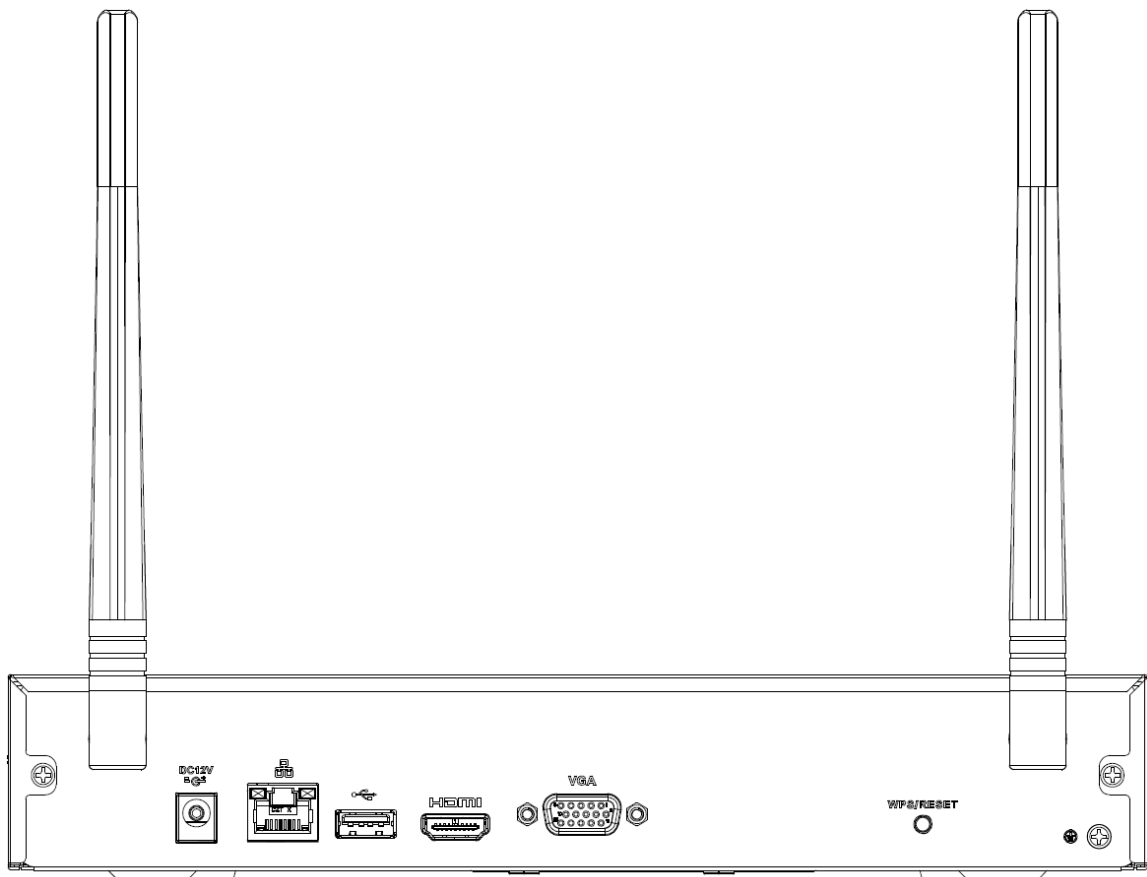

La figura es sólo para referencia.

Figura 2-81 Panel trasero







Tabla 2-29 Puertos

Nombre del puerto	Conexión	Función
	Puerto USB	Puerto USB. Conéctese al mouse, dispositivo de almacenamiento USB y más.
hdmi	Medios de alta definición Página	Puerto de salida de señal de audio y vídeo de alta definición. Transmite vídeo de alta definición sin comprimir y datos de múltiples canales al puerto HDMI del dispositivo de visualización. La versión HDMI es 1.4.

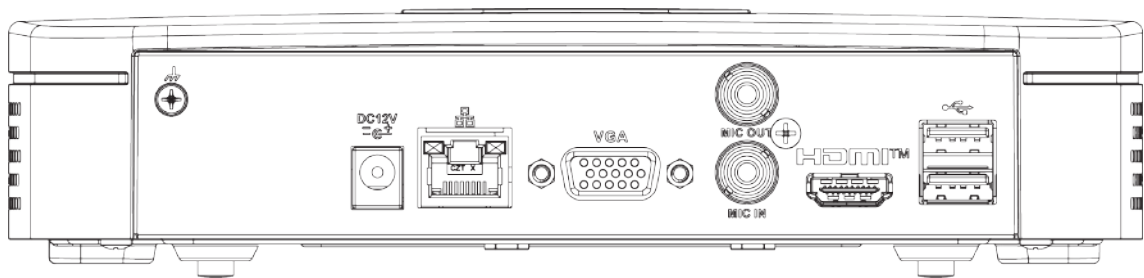
Nombre del puerto	Conexión	Función
ENTRADA DE MICRÓFONO	Puerto de entrada de audio	Puerto de entrada de conversación bidireccional. Es para recibir la salida de señal de audio analógica de dispositivos como micrófono o pastilla.
SALIDA DE MICRÓFONO	Puerto de salida de audio	<p>Puerto de salida de audio. Sirve para enviar la señal de audio analógica a dispositivos como la caja de sonido.</p> <ul style="list-style-type: none"> <li>● Salida de conversación bidireccional.</li> <li>● Salida de audio en monitor de vídeo de 1 ventana.</li> <li>● Salida de audio en reproducción de vídeo de 1 ventana.</li> </ul>
VGA	Puerto de salida de vídeo VGA	Puerto de salida de vídeo VGA. Salida de señal de vídeo analógica. Puede conectarse al monitor para ver vídeo analógico.
	Puerto de red	Puerto Ethernet autoadaptativo de 10/100 Mbps. Conéctese al cable de red.
	Puerto de entrada de energía	Toma de corriente.
	Tierra	Extremo de tierra.

## 2.2.14 Serie NVR22-I/NVR22-I2/NVR-52-2N-EI



Las cifras son sólo para referencia.

Figura 2-82 Panel trasero (1)



Figura 2-83 Panel trasero (2)



Figura 2-84 Panel trasero (3)



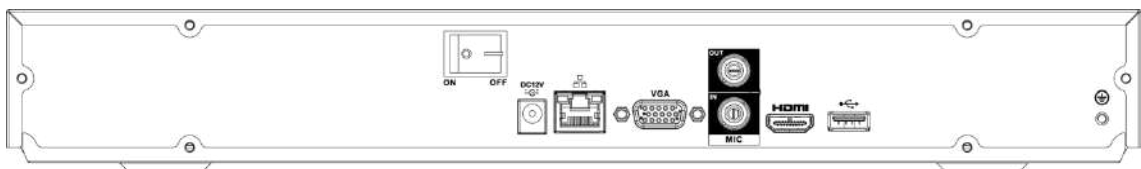



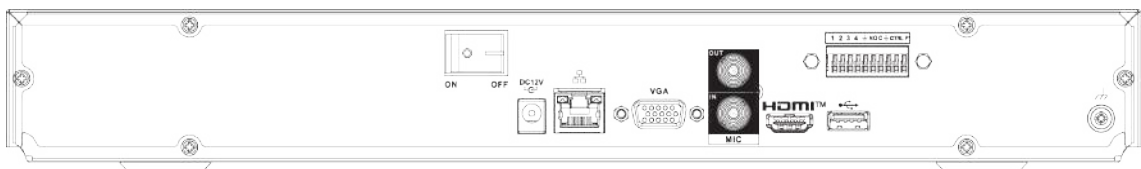

Tabla 2-30 Puertos

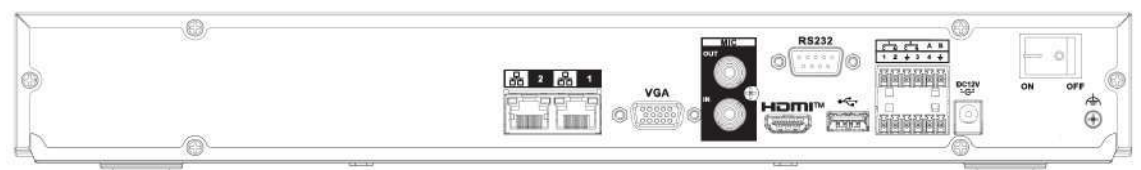
Nombre del puerto	Conexión	Función
	Tierra	Extremo de tierra.
	Puerto USB	Puerto USB. Conéctese al mouse, dispositivo de almacenamiento USB y más.
hdmi	Medios de alta definición Página	Puerto de salida de señal de audio y vídeo de alta definición. Transmite vídeo de alta definición sin comprimir y datos de múltiples canales al puerto HDMI del dispositivo de visualización. La versión HDMI es 1.4.
ENTRADA DE MICRÓFONO	Puerto de entrada de audio	Puerto de entrada de conversación bidireccional. Es para recibir la salida de señal de audio analógica de dispositivos como micrófono o pastilla.
SALIDA DE MICRÓFONO	Puerto de salida de audio	Puerto de salida de audio. Sirve para enviar la señal de audio analógica a dispositivos como la caja de sonido. <ul style="list-style-type: none"> <li>● Salida de conversación bidireccional.</li> <li>● Salida de audio en monitor de vídeo de 1 ventana.</li> <li>● Salida de audio en reproducción de vídeo de 1 ventana.</li> </ul>
VGA	Puerto de salida de vídeo VGA	Puerto de salida de vídeo VGA. Salida de señal de vídeo analógica. Puede conectarse al monitor para ver vídeo analógico.
PUERTOS PoE	Puerto PoE	Interruptor incorporado. Admite la función PoE. Para productos de la serie PoE, puede utilizar este puerto para proporcionar alimentación a la cámara de red.
1-4	Puerto de entrada de alarma 1-4	<ul style="list-style-type: none"> <li>● Hay dos tipos; NO (apertura normal)/NC (cierre normal).</li> <li>● Cuando su dispositivo de entrada de alarma esté usando alimentación externa, asegúrese de que el dispositivo y el NVR tiene el mismo terreno.</li> </ul>
	Tierra	Puerto de tierra de entrada de alarma.
N1, N2	Puerto de salida de alarma 1-2	<ul style="list-style-type: none"> <li>● 2 grupos de puertos de salida de alarma. (Grupo 1: puerto NO1-C1, Grupo 2: puerto NO2-C2). Señal de alarma de salida al dispositivo de alarma. Asegúrese de que haya energía en el dispositivo de alarma externo.</li> <li>● NO: Puerto de salida de alarma normalmente abierto.</li> <li>● C: Salida de alarma extremo público.</li> </ul>
C1, C2		
	Puerto de red	Puerto Ethernet autoadaptativo de 10/100 Mbps. Conéctese al cable de red.
DC 12V 	Puerto de entrada de energía	Toma de corriente.

Nombre del puerto	Conexión	Función
	Interruptor de alimentación	Botón de encendido/apagado.

## 2.2.15 Serie NVR21-PI/NVR21-P-I2



La figura es sólo para referencia.

Figura 2-85 Panel trasero



Tabla 2-31 Puertos

Nombre del puerto	Conexión	Función
	Puerto USB	Puerto USB. Conéctese al mouse, dispositivo de almacenamiento USB y más.
hdmi	Medios de alta definición Página	Puerto de salida de señal de audio y vídeo de alta definición. Transmite vídeo de alta definición sin comprimir y datos de múltiples canales al puerto HDMI del dispositivo de visualización. La versión HDMI es 1.4.
ENTRADA DE MICRÓFONO	Puerto de entrada de audio	Puerto de entrada de conversación bidireccional. Es para recibir la salida de señal de audio analógica de dispositivos como micrófono o pastilla.
SALIDA DE MICRÓFONO	Puerto de salida de audio	Puerto de salida de audio. Sirve para enviar la señal de audio analógica a dispositivos como la caja de sonido. <ul style="list-style-type: none"> <li>● Salida de conversación bidireccional.</li> <li>● Salida de audio en monitor de vídeo de 1 ventana.</li> <li>● Salida de audio en reproducción de vídeo de 1 ventana.</li> </ul>
VGA	Puerto de salida de vídeo VGA	Puerto de salida de vídeo VGA. Salida de señal de vídeo analógica. Puede conectarse al monitor para ver vídeo analógico.
	Puerto de red	Puerto Ethernet autoadaptativo de 10/100 Mbps. Conéctese al cable de red.

Nombre del puerto	Conexión	Función
PUERTOS PoE	Puerto PoE	Interruptor incorporado. Admite la función PoE. Para productos de la serie PoE, puede utilizar este puerto para proporcionar alimentación a la cámara de red.
	Puerto de entrada de energía	Toma de corriente.
	Tierra	Extremo de tierra.

## 2.2.16 Serie NVR22-PI/NVR22-P-I2

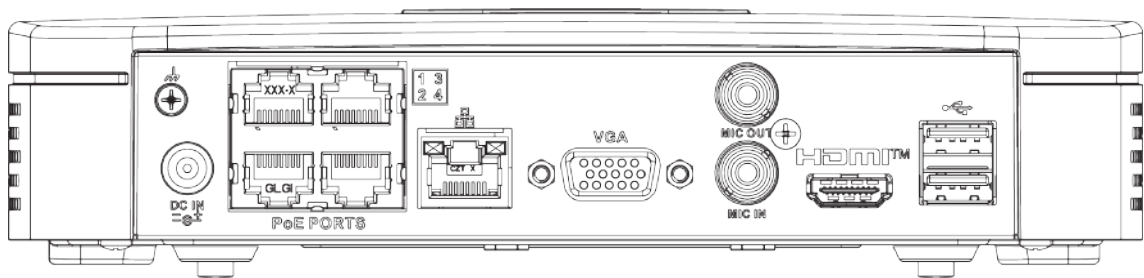
El panel trasero se muestra a continuación.



La figura es sólo para referencia.

Figura 2-86 Panel trasero



Figura 2-87 Panel trasero



Tabla 2-32 Puertos

Nombre del puerto	Conexión	Función
	Tierra	Extremo de tierra.
	Puerto USB	Puerto USB. Conéctese al mouse, dispositivo de almacenamiento USB y más.
hdmi	Medios de alta definición Página	Puerto de salida de señal de audio y vídeo de alta definición. Transmite vídeo de alta definición sin comprimir y datos de múltiples canales al puerto HDMI del dispositivo de visualización. La versión HDMI es 1.4.
ENTRADA DE MICRÓFONO	Puerto de entrada de audio	Puerto de entrada de conversación bidireccional. Es para recibir la salida de señal de audio analógica de dispositivos como micrófono o pastilla.

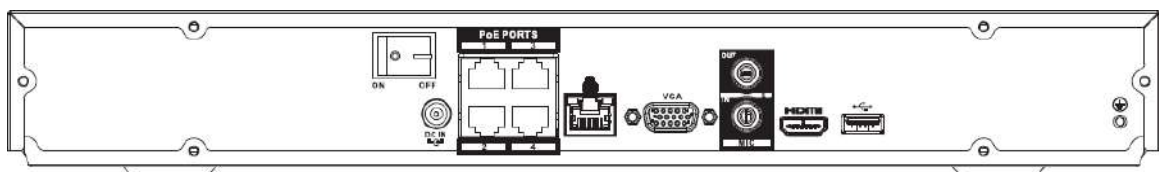

Nombre del puerto	Conexión	Función
SALIDA DE MICRÓFONO	Puerto de salida de audio	Puerto de salida de audio. Sirve para enviar la señal de audio analógica a dispositivos como la caja de sonido. <ul style="list-style-type: none"> <li>● Salida de conversación bidireccional.</li> <li>● Salida de audio en monitor de vídeo de 1 ventana.</li> <li>● Salida de audio en reproducción de vídeo de 1 ventana.</li> </ul>
VGA	Puerto de salida de vídeo VGA	Puerto de salida de vídeo VGA. Salida de señal de vídeo analógica. Puede conectarse al monitor para ver vídeo analógico.
1-4	—	—
	—	—
N1, N2	—	—
C1, C2	—	—
	Puerto de red	Puerto Ethernet autoadaptativo de 10/100 Mbps. Conéctese al cable de red.
PUERTOS PoE	Puerto PoE	Interruptor incorporado. Admite la función PoE. Para productos de la serie PoE, puede utilizar este puerto para proporcionar alimentación a la cámara de red.
	Puerto de entrada de energía	Toma de corriente.
	Interruptor de alimentación	Botón de encendido/apagado.

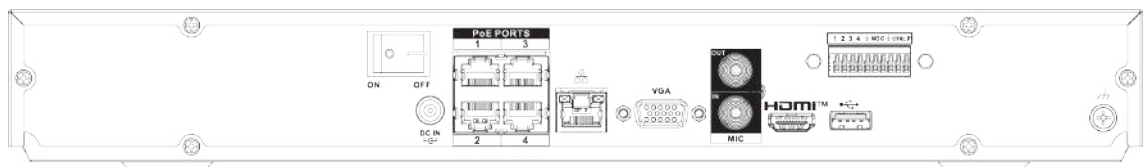
## 2.2.17 Serie NVR21-8P-I/NVR21-8P-I2



La figura es sólo para referencia.

Figura 2-88 Panel trasero



Tabla 2-33 Puertos

Nombre del puerto	Conexión	Función
	Puerto USB	Puerto USB. Conéctese al mouse, dispositivo de almacenamiento USB y más.
hdmi	Medios de alta definición Página	Puerto de salida de señal de audio y vídeo de alta definición. Transmite vídeo de alta definición sin comprimir y datos de múltiples canales al puerto HDMI del dispositivo de visualización. La versión HDMI es 1.4.
ENTRADA DE MICRÓFONO	Puerto de entrada de audio	Puerto de entrada de conversación bidireccional. Es para recibir la salida de señal de audio analógica de dispositivos como micrófono o pastilla.
SALIDA DE MICRÓFONO	Puerto de salida de audio	Puerto de salida de audio. Sirve para enviar la señal de audio analógica a dispositivos como la caja de sonido. <ul style="list-style-type: none"> <li>● Salida de conversación bidireccional.</li> <li>● Salida de audio en monitor de vídeo de 1 ventana.</li> <li>● Salida de audio en reproducción de vídeo de 1 ventana.</li> </ul>
VGA	Puerto de salida de vídeo VGA	Puerto de salida de vídeo VGA. Salida de señal de vídeo analógica. Puede conectarse al monitor para ver vídeo analógico.
	Puerto de red	Puerto Ethernet autoadaptativo de 10/100 Mbps. Conéctese al cable de red.
PUERTOS PoE	Puerto PoE	Interruptor incorporado. Admite la función PoE.  Para productos de la serie PoE, puede utilizar este puerto para proporcionar alimentación a la cámara de red.
	Puerto de entrada de energía	Toma de corriente.
	Tierra	Extremo de tierra.

## 2.2.18 Serie NVR22-8P-I/NVR22-8P-I2

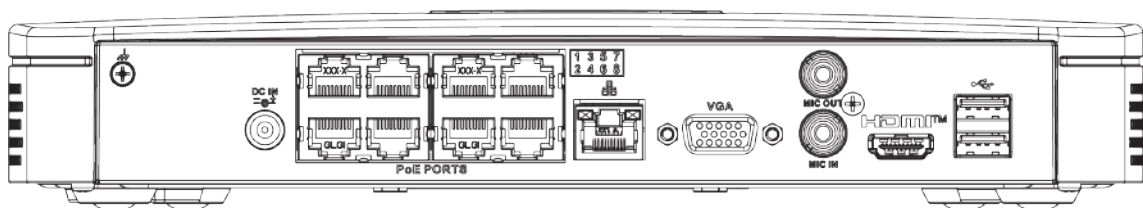

La figura es sólo para referencia.

Figura 2-89 Panel trasero



Figura 2-90 Panel trasero



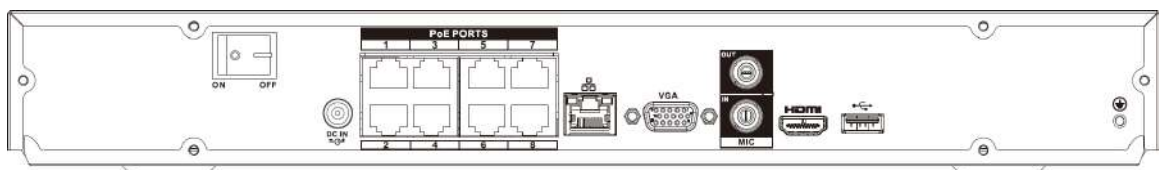

Tabla 2-34 Puertos

Nombre del puerto	Conexión	Función
	Tierra	Extremo de tierra.
	Puerto USB	Puerto USB. Conéctese al mouse, dispositivo de almacenamiento USB y más.
hdmi	Medios de alta definición Página	Puerto de salida de señal de audio y vídeo de alta definición. Transmite vídeo de alta definición sin comprimir y datos de múltiples canales al puerto HDMI del dispositivo de visualización. La versión HDMI es 1.4.
ENTRADA DE MICRÓFONO	Puerto de entrada de audio	Puerto de entrada de conversación bidireccional. Es para recibir la salida de señal de audio analógica de dispositivos como micrófono o pastilla.
SALIDA DE MICRÓFONO	Puerto de salida de audio	Puerto de salida de audio. Sirve para enviar la señal de audio analógica a dispositivos como la caja de sonido. <ul style="list-style-type: none"> <li>● Salida de conversación bidireccional.</li> <li>● Salida de audio en monitor de vídeo de 1 ventana.</li> <li>● Salida de audio en reproducción de vídeo de 1 ventana.</li> </ul>
VGA	Puerto de salida de vídeo VGA	Puerto de salida de vídeo VGA. Salida de señal de vídeo analógica. Puede conectarse al monitor para ver vídeo analógico.
	Puerto de red	Puerto Ethernet autoadaptativo de 10/100 Mbps. Conéctese al cable de red.
PUERTOS PoE	Puerto PoE	Interruptor incorporado. Admite la función PoE. Para productos de la serie PoE, puede utilizar este puerto para proporcionar alimentación a la cámara de red.
1-4	Puerto de entrada de alarma 1-4	<ul style="list-style-type: none"> <li>● Hay dos tipos; NO (apertura normal)/NC (cierre normal).</li> <li>● Cuando su dispositivo de entrada de alarma esté usando alimentación externa, asegúrese de que el dispositivo y el NVR tiene el mismo terreno.</li> </ul>
	Tierra	Puerto de tierra de entrada de alarma.

Nombre del puerto	Conexión	Función
N1, N2	Puerto de salida de alarma 1-2	<ul style="list-style-type: none"> <li>● 2 grupos de puertos de salida de alarma. (Grupo 1: puerto NO1-C1, Grupo 2: puerto NO2-C2). Salida de señal de alarma al dispositivo de alarma. Asegúrese de que haya energía en el dispositivo de alarma externo.</li> <li>● NO: Puerto de salida de alarma normalmente abierto.</li> <li>● C: Salida de alarma extremo público.</li> </ul>
C1, C2		
Puerto de entrada de energía	—	90~264-12 VCA 12,5 A/-53 V 2,83 A
	Puerto de entrada de energía	Toma de corriente.
	Interruptor de alimentación	Botón de encendido/apagado.

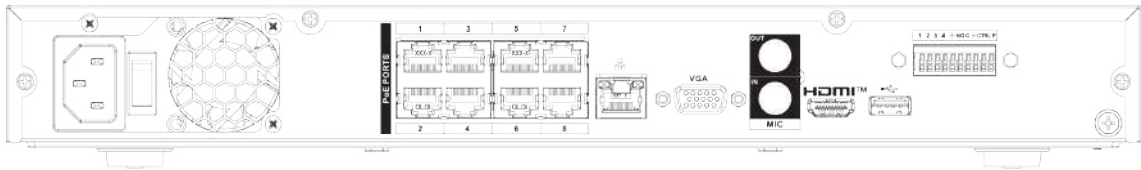
## 2.2.19 Serie NVR22-16P-I/NVR22-8P-I2

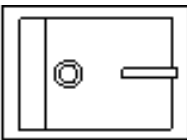

La figura es sólo para referencia.

Figura 2-91 Panel trasero







Tabla 2-35 Puertos

Nombre del puerto	Conexión	Función
	Tierra	Extremo de tierra.
ENTRADA DE MICRÓFONO	Puerto de entrada de audio	Puerto de entrada de conversación bidireccional. Es para recibir la salida de señal de audio analógica de dispositivos como micrófono o pastilla.
SALIDA DE MICRÓFONO	Puerto de salida de audio	Puerto de salida de audio. Sirve para enviar la señal de audio analógica a dispositivos como la caja de sonido. <ul style="list-style-type: none"> <li>● Salida de conversación bidireccional.</li> <li>● Salida de audio en monitor de vídeo de 1 ventana.</li> <li>● Salida de audio en reproducción de vídeo de 1 ventana.</li> </ul>
RS-232	Depuración RS-232 COM	Es para depuración COM general configurar la dirección IP o transferir datos COM transparentes.
	Puerto de red	Puerto Ethernet autoadaptativo de 10/100 Mbps. Conéctese al cable de red.
	Puerto USB	Puerto USB. Conéctese al mouse, dispositivo de almacenamiento USB y más.

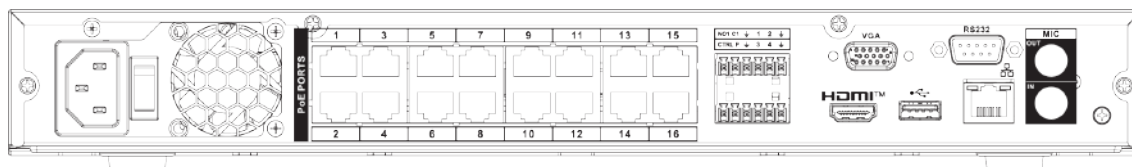
Nombre del puerto	Conexión	Función	
VGA	Salida de vídeo VGA puerto	Puerto de salida de vídeo VGA. Salida de señal de vídeo analógica. Puede conectarse al monitor para ver vídeo analógico.	
hdmi	Alta definición Página de medios	Puerto de salida de señal de audio y vídeo de alta definición. Transmite vídeo de alta definición sin comprimir y datos de múltiples canales al puerto HDMI del dispositivo de visualización. La versión HDMI es 1.4.	
NO1	Puerto de salida de alarma	<ul style="list-style-type: none"> <li>● 1 grupo de puertos de salida de alarma (puerto NO1-C1). Salida de señal de alarma al dispositivo de alarma. Asegúrese de que haya energía en el dispositivo de alarma externo.</li> <li>● NO: Puerto de salida de alarma normalmente abierto.</li> <li>● C: Salida de alarma extremo público.</li> </ul>	
C1			
CONTROL	—	Salida de fuente de alimentación controlable. Controla la salida del relé de alarma del botón on-off. Controla el dispositivo de alarma con presencia o ausencia de voltaje. También se puede utilizar como entrada de alimentación para algunos dispositivos de alarma, como detectores de alarma.	<p>los dos puertos servir como otro grupo de alarma puertos de salida.</p>
PAG	—	Puerto de salida de energía. Puede proporcionar energía a algunos dispositivos periféricos como cámaras y dispositivos de alarma. Asegúrese de que la fuente de alimentación del dispositivo periférico sea inferior a 1 A.	
PUERTOS PoE	Puerto PoE	Interruptor incorporado. Admite la función PoE. Para productos de la serie PoE, puede utilizar este puerto para proporcionar alimentación a la cámara de red.	
	Interruptor de alimentación	Botón de encendido/apagado.	
	Puerto de entrada de energía	Toma de corriente.	

## 2.2.20 Serie NVR21HS-I/NVR21HS-I2



La figura es sólo para referencia.

Figura 2-92 Panel trasero



Tabla 2-36 Descripción del panel trasero

Nombre del puerto	Conexión	Función
	Tierra	Extremo de tierra.
	Puerto USB	Puerto USB. Conéctese al mouse, dispositivo de almacenamiento USB y más.
hdmi	Medios de alta definición Página	Puerto de salida de señal de audio y vídeo de alta definición. Transmite vídeo de alta definición sin comprimir y datos de múltiples canales al puerto HDMI del dispositivo de visualización. La versión HDMI es 1.4.
ENTRADA DE MICRÓFONO	Puerto de entrada de audio	Puerto de entrada de conversación bidireccional. Es para recibir la salida de señal de audio analógica de dispositivos como micrófono o pastilla.
SALIDA DE MICRÓFONO	Puerto de salida de audio	Puerto de salida de audio. Sirve para enviar la señal de audio analógica a dispositivos como la caja de sonido. <ul style="list-style-type: none"> <li>● Salida de conversación bidireccional.</li> <li>● Salida de audio en monitor de vídeo de 1 ventana.</li> <li>● Salida de audio en reproducción de vídeo de 1 ventana.</li> </ul>
VGA	Puerto de salida de vídeo VGA	Puerto de salida de vídeo VGA. Salida de señal de vídeo analógica. Puede conectarse al monitor para ver vídeo analógico.
	Puerto de red	Puerto Ethernet autoadaptativo de 10/100 Mbps. Conéctese al cable de red.
PUERTOS PoE	Puerto PoE	Interruptor incorporado. Admite la función PoE. Para productos de la serie PoE, puede utilizar este puerto para proporcionar alimentación a la cámara de red.
DC 12V 	Puerto de entrada de energía	Toma de corriente.

## 2.2.21 Serie NVR21HS-PI/NVR21HS-P-I2

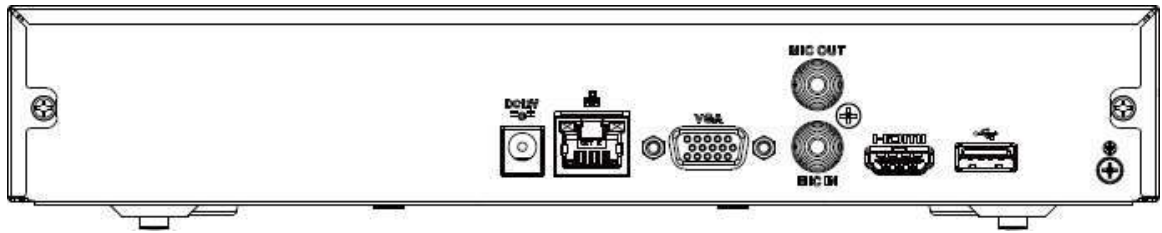

La figura es sólo para referencia.

Figura 2-93 Panel trasero



Tabla 2-37 Puertos

Nombre del puerto	Conexión	Función
	Puerto de entrada de energía	Toma de corriente.
	Puerto de red	Puerto Ethernet autoadaptativo de 10/100 Mbps. Conéctese al cable de red.
	Puerto USB	Puerto USB. Conéctese al mouse, dispositivo de almacenamiento USB y más.
hdmi	Medios de alta definición Página	Puerto de salida de señal de audio y vídeo de alta definición. Transmite vídeo de alta definición sin comprimir y datos de múltiples canales al puerto HDMI del dispositivo de visualización. La versión HDMI es 1.4.
VGA	Puerto de salida de vídeo VGA	Puerto de salida de vídeo VGA. Salida de señal de vídeo analógica. Puede conectarse al monitor para ver vídeo analógico.
ENTRADA DE MICRÓFONO	Puerto de entrada de audio	Puerto de entrada de conversación bidireccional. Es para recibir la salida de señal de audio analógica de dispositivos como micrófono o pastilla.
SALIDA DE MICRÓFONO	Puerto de salida de audio	Puerto de salida de audio. Sirve para enviar la señal de audio analógica a dispositivos como la caja de sonido. <ul style="list-style-type: none"> <li>● Salida de conversación bidireccional.</li> <li>● Salida de audio en monitor de vídeo de 1 ventana.</li> <li>● Salida de audio en reproducción de vídeo de 1 ventana.</li> </ul>
	Tierra	Extremo de tierra.
PUERTOS PoE	Puerto PoE	Interruptor incorporado. Admite la función PoE. Para productos de la serie PoE, puede utilizar este puerto para proporcionar alimentación a la cámara de red.

## 2.2.22 Serie NVR21HS-8P-I/NVR21HS-8P-I2

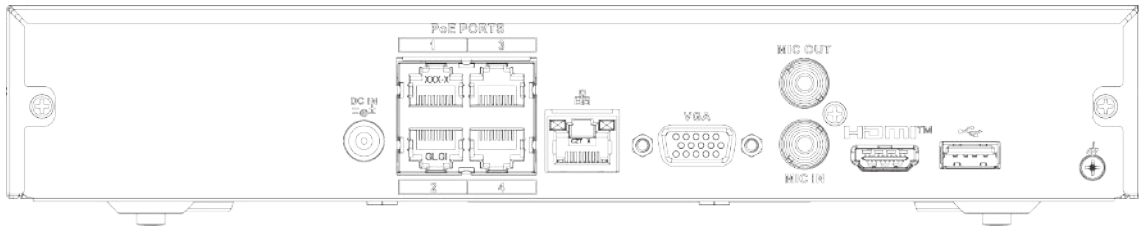

La figura es sólo para referencia.

Figura 2-94 Panel trasero



Tabla 2-38 Puertos

Nombre del puerto	Conexión	Función
	Tierra	Extremo de tierra.
	Puerto USB	Puerto USB. Conéctese al mouse, dispositivo de almacenamiento USB y más.
hdmi	Medios de alta definición Página	Puerto de salida de señal de audio y vídeo de alta definición. Transmite vídeo de alta definición sin comprimir y datos de múltiples canales al puerto HDMI del dispositivo de visualización. La versión HDMI es 1.4.
ENTRADA DE MICRÓFONO	Puerto de entrada de audio	Puerto de entrada de conversación bidireccional. Es para recibir la salida de señal de audio analógica de dispositivos como micrófono o pastilla.
SALIDA DE MICRÓFONO	Puerto de salida de audio	Puerto de salida de audio. Sirve para enviar la señal de audio analógica a dispositivos como la caja de sonido. <ul style="list-style-type: none"> <li>● Salida de conversación bidireccional.</li> <li>● Salida de audio en monitor de vídeo de 1 ventana.</li> <li>● Salida de audio en reproducción de vídeo de 1 ventana.</li> </ul>
VGA	Puerto de salida de vídeo VGA	Puerto de salida de vídeo VGA. Salida de señal de vídeo analógica. Puede conectarse al monitor para ver vídeo analógico.
	Puerto de red	Puerto Ethernet autoadaptativo de 10/100 Mbps. Conéctese al cable de red.
PUERTOS PoE	Puerto PoE	Interruptor incorporado. Admite la función PoE.  Para productos de la serie PoE, puede utilizar este puerto para proporcionar alimentación a la cámara de red.
	Puerto de entrada de energía	Toma de corriente.

## 2.2.23 Serie NVR4208-8P-I

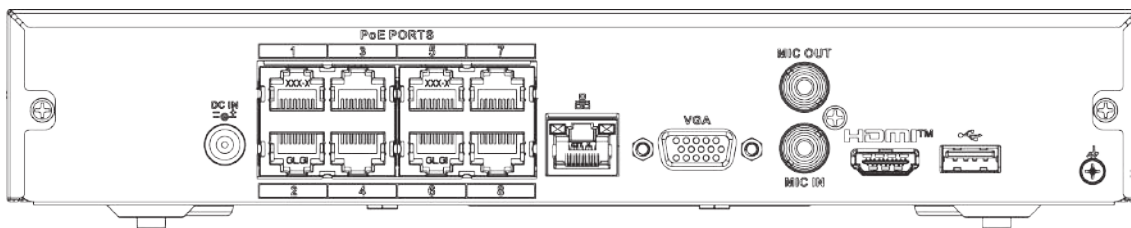

Estas cifras son sólo para referencia.



Figura 2-95 Panel trasero



Tabla 2-39 Puertos

No.	Nombre del puerto	Función
1	Puerto de entrada de energía	Potencia de entrada de 100-240 V y 50-60 Hz.
2	Botón de encendido	Enciende/apaga el NVR.
3	Puerto PoE	Interruptor incorporado. Puede proporcionar energía para IPC. 8 puertos PoE: 1-8 son puertos ePoE (admiten 300 m @ 100 M, 800 m @ 10 M). El dispositivo admite una potencia de salida total de 48 V y 100 W por debajo de 55 °C y una potencia de salida total de 48 V y 130 W por debajo de 45 °C.
4	Puerto de red	Puerto Ethernet autoadaptativo de 10/100/1000 Mbps. Conéctese al cable de red.
5	Puerto USB	Puerto USB 3.0. Conéctese a dispositivos como mouse, dispositivo de almacenamiento USB y grabadora USB.
6	ENTRADA DE MICRÓFONO	Puerto de entrada de conversación bidireccional. Sirve para recibir señales de audio analógicas de dispositivos como micrófonos o captadores de sonido.
	SALIDA DE MICRÓFONO	Puerto de salida de audio. Es para enviar una señal de audio analógica a dispositivos como una caja de sonido. <ul style="list-style-type: none"> <li>● Salida de conversación bidireccional.</li> <li>● Salida de audio en monitor de vídeo de 1 ventana.</li> <li>● Salida de audio en reproducción de vídeo de 1 ventana.</li> </ul>
7	Puerto VGA	Puerto de salida de vídeo VGA. Salida de señal de vídeo analógica. Puede conectarse al monitor para ver vídeo analógico.
8	Puerto HDMI	Puerto de salida de señal de audio y vídeo de alta definición. Transmite vídeo de alta definición sin comprimir y datos de audio multicanal a pantallas con puerto HDMI.
9	Puerto de entrada de alarma (1-4)	<ul style="list-style-type: none"> <li>● Reciben señales de una fuente de alarma externa. La entrada de alarma incluye dos tipos; NO (apertura normal) y NC (cierre normal).</li> <li>● Cuando su dispositivo de entrada de alarma esté usando alimentación externa, asegúrese de que el dispositivo y el NVR tengan el mismo GND.</li> </ul>
		Tierra. Puerto de tierra de entrada de alarma.

No.	Nombre del puerto	Función	
	NO C	Un grupo de salidas de activación NO. (Boton de encendido / apagado).	
	CONTROL	Salida de fuente de alimentación controlable. Controla la salida del relé de alarma del botón on-off. Controla el dispositivo de alarma con presencia o ausencia de voltaje. También se puede utilizar como entrada de alimentación para algunos dispositivos de alarma, como detectores de alarma.	<p>los dos puertos servir como otro grupo de alarma puertos de salida.</p>
	PAG	Puerto de salida de energía. Puede proporcionar energía a algunos dispositivos periféricos como cámaras y dispositivos de alarma. Asegúrese de que la fuente de alimentación del dispositivo periférico sea inferior a 1 A.	

## 2.2.24 Serie NVR4216-I

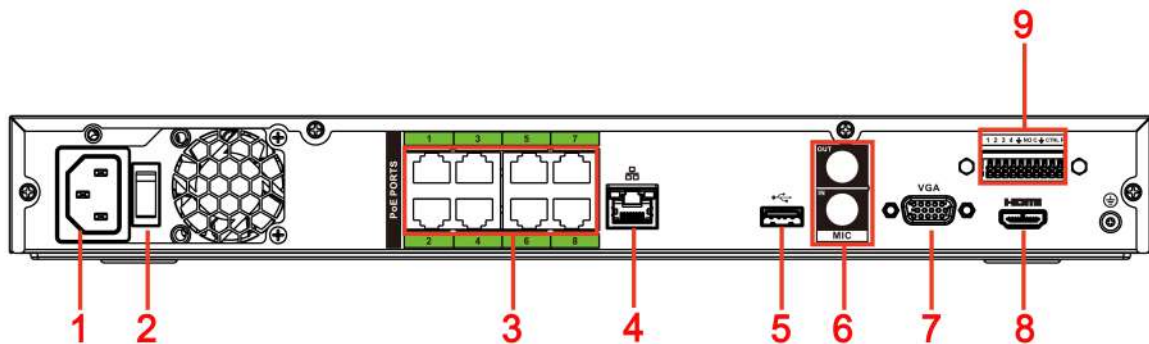

La figura es sólo para referencia.

Figura 2-96 Panel trasero



Tabla 2-40 Puertos

No.	Nombre del puerto	Función
1	Puerto de red	Puerto Ethernet autoadaptativo de 10/100/1000 Mbps. Conéctese al cable de red.
2	SALIDA DE MICRÓFONO	<p>Puerto de salida de audio. Es para enviar una señal de audio analógica a dispositivos como una caja de sonido.</p> <ul style="list-style-type: none"> <li>● Salida de conversación bidireccional.</li> <li>● Salida de audio en monitor de vídeo de 1 ventana.</li> <li>● Salida de audio en reproducción de vídeo de 1 ventana.</li> </ul>
3	Puerto de entrada de alarma (1-4)	<ul style="list-style-type: none"> <li>● Reciben señales de una fuente de alarma externa. La entrada de alarma incluye dos tipos; NO (apertura normal) y NC (cierre normal).</li> <li>● Cuando su dispositivo de entrada de alarma esté usando alimentación externa, asegúrese de que el dispositivo y el NVR tengan el mismo GND.</li> </ul>
		Tierra. Puerto de tierra de entrada de alarma.
	NO C	Un grupo de salidas de activación NO. (Boton de encendido / apagado).

No.	Nombre del puerto	Función
	CONTROL	Salida de fuente de alimentación controlable. Controla la salida del relé de alarma del botón on-off. Controla el dispositivo de alarma con presencia o ausencia de voltaje. También se puede utilizar como entrada de alimentación para algunos dispositivos de alarma, como detectores de alarma.
	PAG	Puerto de salida de energía. Puede proporcionar energía a algunos dispositivos periféricos como cámaras y dispositivos de alarma. Asegúrese de que la fuente de alimentación del dispositivo periférico sea inferior a 1 A.
		<p>los dos puertos servir como otro grupo de alarma puertos de salida.</p>
4	Botón de encendido	Enciende/apaga el NVR.
5		Tierra.
6	Puerto USB	Puerto USB 3.0. Conéctese a dispositivos como mouse, dispositivo de almacenamiento USB y grabadora USB.
7	ENTRADA DE MICRÓFONO	Puerto de entrada de conversación bidireccional. Sirve para recibir señales de audio analógicas de dispositivos como micrófonos o captadores de sonido.
8	Puerto VGA	Puerto de salida de vídeo VGA. Salida de señal de vídeo analógica. Puede conectarse al monitor para ver vídeo analógico.
9	Puerto HDMI	Puerto de salida de señal de audio y vídeo de alta definición. Transmite vídeo de alta definición sin comprimir y datos de audio multicanal a pantallas con puerto HDMI.
10	Puerto de entrada de energía	Potencia de entrada de 100-240 V y 50-60 Hz.

## 2.2.25 Serie NVR58-I/NVR58-I/L/NVR48-I

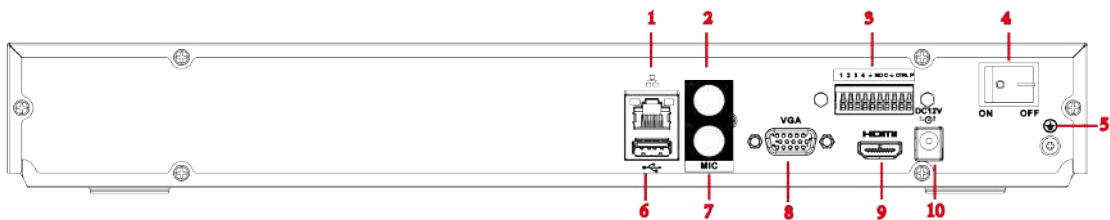

- La figura toma como ejemplos las series NVR58-I/NVR58-I/L/NVR4832-I.
- Las cifras son sólo para referencia.

Figura 2-97 Panel trasero (1)



Figura 2-98 Panel trasero (2)





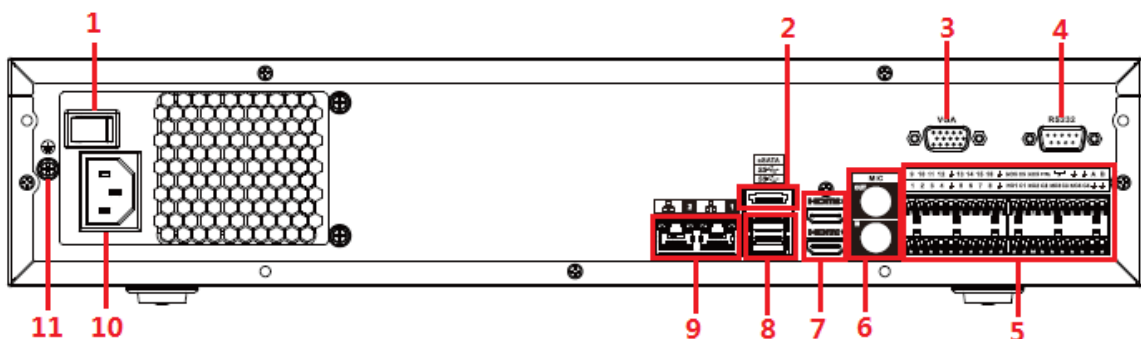

Tabla 2-41 Puertos

No.	Nombre del puerto	Función
1	Botón de encendido	Enciende/apaga el NVR.
2	Puerto eSATA	Puerto SATA externo. Puede conectar un dispositivo con un puerto SATA. Debe saltar el HDD cuando hay un HDD conectado periféricamente.
3	Puerto VGA	Puerto de salida de vídeo VGA. Salida de señal de vídeo analógica. Puede conectarse al monitor para ver vídeo analógico.
4	Puerto RS-232	Es para la depuración general de COM para configurar la dirección IP y transferir datos COM transparentes.
5	Puerto de entrada de alarma (1-16)	<ul style="list-style-type: none"> <li>● Hay cuatro grupos: 1-4, 5-8, 9-12 y 13-16.</li> </ul> Reciben señales de una fuente de alarma externa. La entrada de alarma incluye dos tipos; NO (apertura normal) y NC (cierre normal). <ul style="list-style-type: none"> <li>● Cuando su dispositivo de entrada de alarma esté usando alimentación externa, asegúrese de que el dispositivo y el NVR tengan el mismo GND.</li> </ul>
	Puerto de salida de alarma (NO1-NO5, C1-C5, NC5)	<ul style="list-style-type: none"> <li>● Cinco grupos de puertos de salida de alarma (Grupo 1: NO1-C1, Grupo 2: NO2-C2, Grupo 3: NO3-C3, Grupo 4: NO4-C4, Grupo 5: NO5, C5, NC5). Salida de señal de alarma al dispositivo de alarma externo. Asegúrese de que haya suministro de energía disponible para el dispositivo de alarma externo.</li> <li>● NO: Puerto de salida de alarma normalmente abierto.</li> <li>● C: Salida de alarma extremo público.</li> <li>● NC: Puerto de salida de alarma de cierre normal.</li> </ul>
		Tierra. Puerto de tierra de entrada de alarma.
	Puerto RS-485 (A, B)	<ul style="list-style-type: none"> <li>● Puerto RS485_A. Cable de control A del dispositivo 485. Conecta dispositivos externos como speed dome y PTZ.</li> <li>● Puerto RS485_B. Cable de control B del dispositivo 485. Conecta dispositivos externos como speed dome y PTZ.</li> </ul>

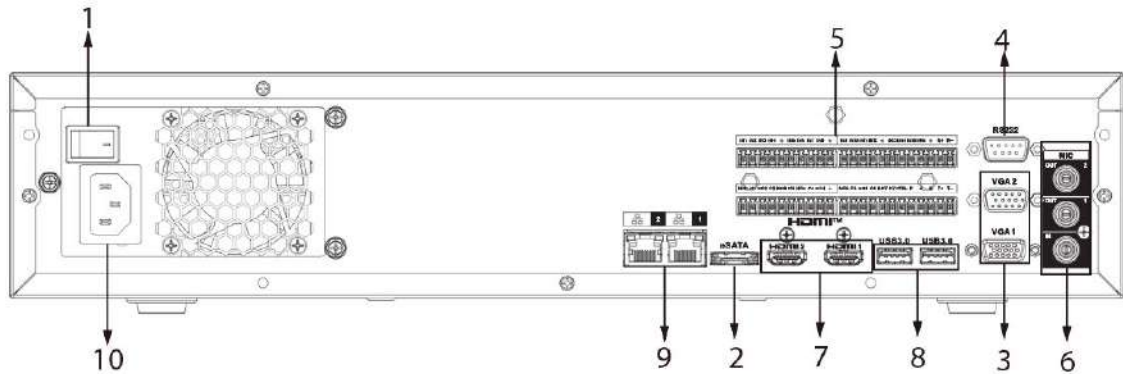
No.	Nombre del puerto	Función	
	CONTROL	Salida de alimentación controlable de 12 V. Es para controlar la salida del relé de alarma on-off. Se puede utilizar para controlar la salida de alarma del dispositivo. Al mismo tiempo, también se puede utilizar como fuente de entrada de energía de algunos dispositivos, como detectores de alarma.	 los dos puertos sirve como otro grupo de alarma puertos de salida.
		Puerto de salida de alimentación de + 12 V. Puede proporcionar energía a algunos dispositivos periféricos como cámaras y dispositivos de alarma. Asegúrese de que la fuente de alimentación del dispositivo periférico sea inferior a 1 A.	
6	ENTRADA DE MICRÓFONO	Puerto de entrada de conversación bidireccional. Sirve para recibir señales de audio analógicas de dispositivos como micrófonos o captadores de sonido.	
	SALIDA DE MICRÓFONO	Puerto de salida de audio. Es para enviar una señal de audio analógica a dispositivos como una caja de sonido. <ul style="list-style-type: none"> <li>● Salida de conversación bidireccional.</li> <li>● Salida de audio en monitor de vídeo de 1 ventana.</li> <li>● Salida de audio en reproducción de vídeo de 1 ventana.</li> </ul>	
7	Puerto HDMI	Puerto de salida de señal de audio y vídeo de alta definición. Transmite vídeo de alta definición sin comprimir y datos de audio multicanal a pantallas con puerto HDMI. Los dos puertos HDMI admiten salida HDMI de alta definición de 2 canales de diferentes fuentes.	
8	Puerto USB	Puerto USB 3.0. Conéctese a dispositivos como mouse, dispositivo de almacenamiento USB y grabadora USB.	
9	Puerto de red	Puerto Ethernet autoadaptativo de 10/100/1000 Mbps. Conéctese al cable de red.	
10	Puerto de entrada de energía	Potencia de entrada de 100-240 V y 50-60 Hz.	
11		Tierra.	

## 2.2.26 Serie NVR54-I/NVR54-I/L/NVR44-I



- La siguiente figura toma como ejemplos las series NVR5432-16P-I y NVR5432-16P-I/L.
- Las cifras son sólo para referencia.

Figura 2-99 Panel trasero (1)



Figura 2-100 Panel trasero (2)



Figura 2-101 Panel trasero (3)



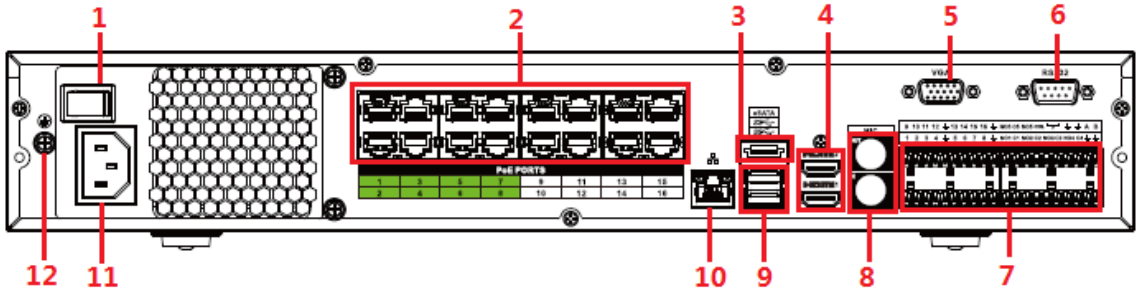

Figura 2-102 Panel trasero (4)

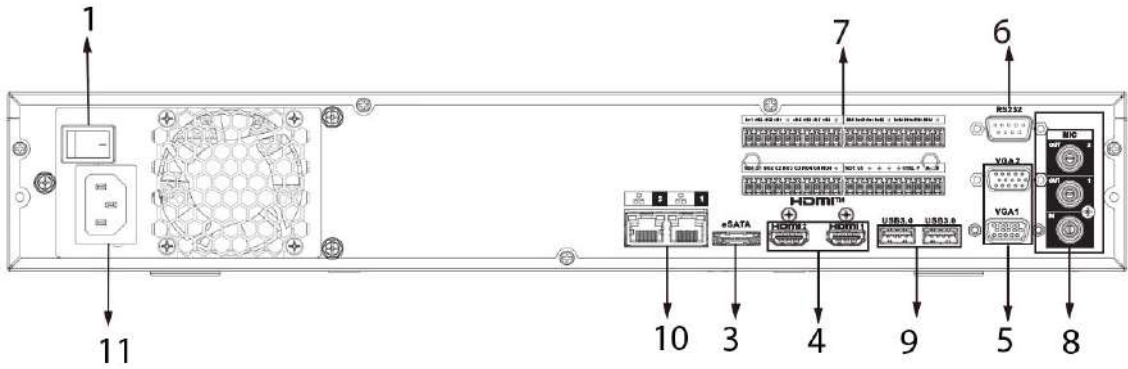

No.	Nombre del puerto	Función
1	Botón de encendido	Enciende/apaga el NVR.
2	Puerto PoE	<p>Interruptor incorporado. Puede proporcionar energía para IPC.</p> <ul style="list-style-type: none"> <li>● 16 puertos PoE: 1-8 son puertos ePoE (admite 300 m a 100 M. 800 m a 10 M). 9-16 son puertos PoE normales.</li> <li>● El dispositivo con 16 PoE admite una potencia total de 150 W.</li> </ul>
3	Puerto eSATA	Puerto SATA externo. Puede conectar un dispositivo con un puerto SATA. Debe saltar el HDD cuando hay un HDD conectado periféricamente.
4	Puerto HDMI	Puerto de salida de señal de audio y vídeo de alta definición. Transmite vídeo de alta definición sin comprimir y datos de audio multicanal a pantallas con puerto HDMI. Los dos puertos HDMI admiten salida HDMI de alta definición de 2 canales de diferentes fuentes.
5	Puerto VGA	Puerto de salida de vídeo VGA. Salida de señal de vídeo analógica. Puede conectarse al monitor para ver vídeo analógico.
6	Puerto RS-232	Es para la depuración general de COM para configurar la dirección IP y transferir datos COM transparentes.
7	Puerto de entrada de alarma (1-16)	<ul style="list-style-type: none"> <li>● Hay cuatro grupos: 1-4, 5-8, 9-12 y 13-16.</li> </ul> <p>Reciben señales de una fuente de alarma externa. La entrada de alarma incluye dos tipos; NO (apertura normal) y NC (cierre normal).</p> <ul style="list-style-type: none"> <li>● Cuando su dispositivo de entrada de alarma esté usando alimentación externa, asegúrese de que el dispositivo y el NVR tengan el mismo GND.</li> </ul>
	Puerto de salida de alarma (NO1-NO5, C1-C5, NC5)	<ul style="list-style-type: none"> <li>● Cinco grupos de puertos de salida de alarma (Grupo 1: NO1-C1, Grupo 2: NO2-C2, Grupo 3: NO3-C3, Grupo 4: NO4-C4, Grupo 5: NO5, C5, NC5). Salida de señal de alarma al dispositivo de alarma externo. Asegúrese de que haya suministro de energía disponible para el dispositivo de alarma externo.</li> <li>● NO: Puerto de salida de alarma normalmente abierto.</li> <li>● C: Salida de alarma extremo público.</li> <li>● NC: Puerto de salida de alarma de cierre normal.</li> </ul>
		Tierra. Puerto de tierra de entrada de alarma.
	Puerto RS-485 (A, B)	<ul style="list-style-type: none"> <li>● Puerto RS485_A. Cable de control A del dispositivo 485. Conecta dispositivos externos como speed dome y PTZ.</li> <li>● Puerto RS485_B. Cable de control B del dispositivo 485. Conecta dispositivos externos como speed dome y PTZ.</li> </ul>
	CONTROL	Salida de alimentación controlable de 12 V. Es para controlar la salida del relé de alarma on-off. Se puede utilizar para controlar la salida de alarma del dispositivo. Al mismo tiempo, también se puede utilizar como fuente de entrada de energía de algunos dispositivos, como detectores de alarma.

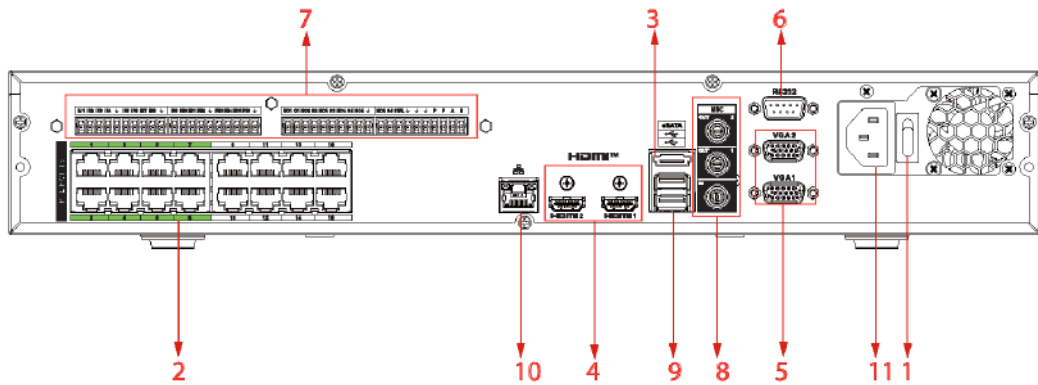
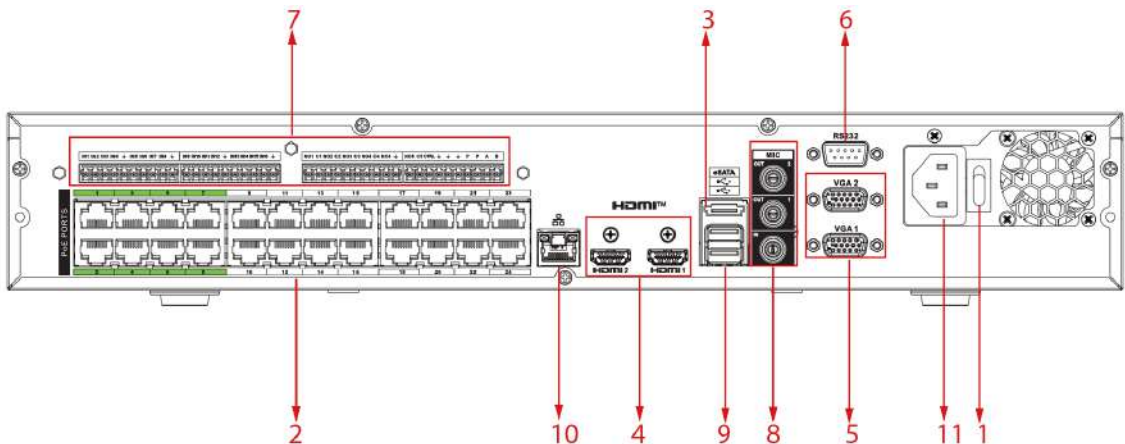
No.	Nombre del puerto	Función
		Puerto de salida de alimentación de + 12 V. Puede proporcionar energía a algunos dispositivos periféricos como cámaras y dispositivos de alarma. Asegúrese de que la fuente de alimentación del dispositivo periférico sea inferior a 1 A.
8	ENTRADA DE MICRÓFONO	Puerto de entrada de conversación bidireccional. Sirve para recibir señales de audio analógicas de dispositivos como micrófonos o captadores de sonido.
	SALIDA DE MICRÓFONO	Puerto de salida de audio. Es para enviar una señal de audio analógica a dispositivos como una caja de sonido. <ul style="list-style-type: none"> <li>● Salida de conversación bidireccional.</li> <li>● Salida de audio en monitor de vídeo de 1 ventana.</li> <li>● Salida de audio en reproducción de vídeo de 1 ventana.</li> </ul>
9	Puerto USB	Puerto USB 3.0. Conéctese a dispositivos como mouse, dispositivo de almacenamiento USB y grabadora USB.
10	Puerto de red	Puerto Ethernet autoadaptativo de 10/100/1000 Mbps. Conéctese al cable de red.
11	Puerto de entrada de energía	Potencia de entrada de 100-240 V y 50-60 Hz.
12		Tierra.

## 2.2.27 Serie NVR52-16P-I/NVR52-16P-I/L/NVR52-8P-I/NVR52-8P-I/L/NVR42-16P-I



Estas cifras son sólo para referencia.

El panel trasero de la serie NVR52-16P-I/NVR52-16P-I/L se muestra a continuación.

Figura 2-103 Panel trasero

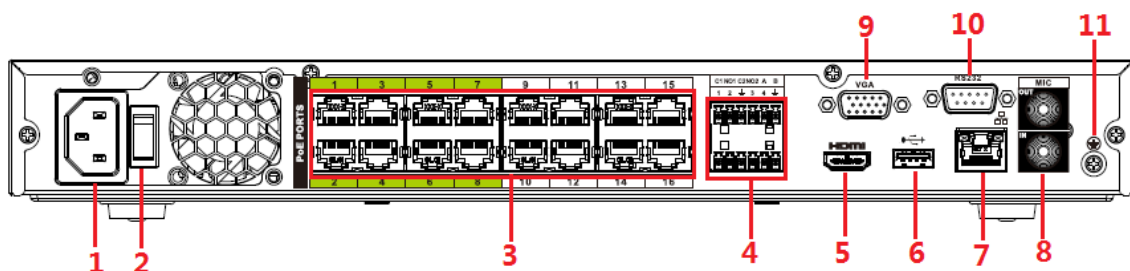

El panel trasero de la serie NVR52-8P-I/NVR52-8P-I/L se muestra a continuación.



Figura 2-104 Panel trasero

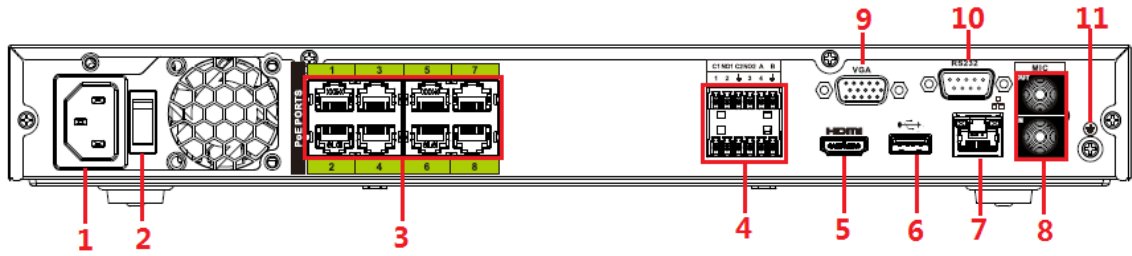

El panel trasero de la serie NVR4216-16P-I se muestra a continuación.

Figura 2-105 Panel trasero







Tabla 2-42 Descripción del panel trasero

No.	Nombre del puerto	Función	
1	Puerto de entrada de energía	Potencia de entrada de 100-240 V y 50-60 Hz.	
2	Botón de encendido	Enciende/apaga el NVR.	
3	Puerto PoE	<p>Interruptor incorporado. Puede proporcionar energía para IPC.</p> <p>16 puertos PoE: 1-8 son puertos ePoE (admiten 300 m @ 100 M. 800 m @ 10 M). 9-16 son puertos PoE normales. El dispositivo admite una potencia total de 150 W.</p> <p>8 puertos PoE: 1-8 son puertos ePoE (admite 300 m a 100 M. 800 m a 10 M). El dispositivo admite 48 V, 120 W de potencia total.</p>	
4	Entrada/salida de alarma de NVR52-16P-I/ NVR52-16P-I/L y NVR52-8P-I/ NVR52-8P-I/L	Entrada de alarma puerto (1-4)	<ul style="list-style-type: none"> <li>● Reciben señales de una fuente de alarma externa. La entrada de alarma incluye dos tipos; NO (apertura normal) y NC (cierre normal).</li> <li>● Cuando su dispositivo de entrada de alarma esté usando alimentación externa, asegúrese de que el dispositivo y el NVR tengan el mismo GND.</li> </ul>
		Salida de alarma puerto (NO1-NO2, C1-C2)	<ul style="list-style-type: none"> <li>● Dos grupos de puertos de salida de alarma (Grupo 1: NO1-C1, Grupo 2: NO2-C2). Salida de señal de alarma al dispositivo de alarma externo. Asegúrese de que haya suministro de energía disponible para el dispositivo de alarma externo.</li> <li>● NO: Puerto de salida de alarma normalmente abierto.</li> <li>● C: Salida de alarma extremo público.</li> </ul>

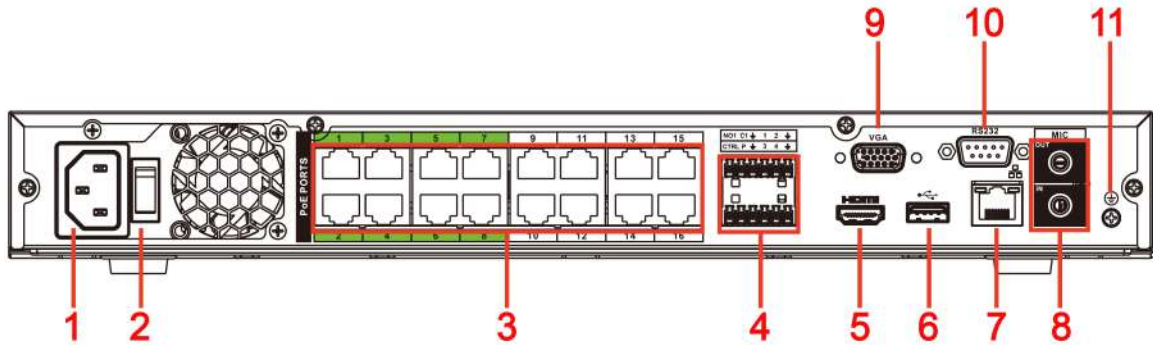
No.	Nombre del puerto	Función		
	Entrada/salida de alarma de NVR4216-16P-I		Tierra. Puerto de tierra de entrada de alarma.	
		Puerto RS-485 (A,B)	<ul style="list-style-type: none"> <li>● Puerto RS485_A. Cable de control A del dispositivo 485. Conecta dispositivos externos como speed dome y PTZ.</li> <li>● Puerto RS485_B. Cable de control B del dispositivo 485. Conecta dispositivos externos como speed dome y PTZ.</li> </ul>	
		Entrada de alarma puerto (1-4)	<ul style="list-style-type: none"> <li>● Reciben señales de una fuente de alarma externa. La entrada de alarma incluye dos tipos; NO (apertura normal) y NC (cierre normal).</li> <li>● Cuando su dispositivo de entrada de alarma esté usando alimentación externa, asegúrese de que el dispositivo y el NVR tengan el mismo GND.</li> </ul>	
		Salida de alarma puerto (NO1, C1)	<ul style="list-style-type: none"> <li>● Un grupo de puertos de salida de alarma (Grupo 1: NO1-C1). Salida de señal de alarma al dispositivo de alarma externo. Asegúrese de que haya suministro de energía disponible para el dispositivo de alarma externo.</li> <li>● NO: Puerto de salida de alarma normalmente abierto.</li> <li>● C: Salida de alarma extremo público.</li> </ul>	
			Tierra. Puerto de tierra de entrada de alarma.	
		CONTROL	Salida de alimentación controlable de 12 V. Es para controlar la salida del relé de alarma on-off. Se puede utilizar para controlar la salida de alarma del dispositivo. Al mismo tiempo, también se puede utilizar como fuente de entrada de energía de algunos dispositivos como detectores de alarma.	 los dos puertos servir como otro grupo de alarma puertos de salida.
		PAG	Puerto de salida de alimentación de + 12 V. Puede proporcionar energía a algunos Dispositivos periféricos como cámara y dispositivo de alarma. Asegúrese de que la fuente de alimentación de dispositivo periférico deberá ser inferior a 1 A.	
5	Puerto HDMI	Puerto de salida de señal de audio y vídeo de alta definición. Transmite vídeo de alta definición sin comprimir y datos de audio multicanal a pantallas con puerto HDMI.		
6	Puerto USB	Puerto USB 3.0. Conéctese a dispositivos como mouse, dispositivo de almacenamiento USB y grabadora USB.		
7	Puerto de red	Puerto Ethernet autoadaptativo de 10/100/1000 Mbps. Conéctese al cable de red.		
8	ENTRADA DE MICRÓFONO	Puerto de entrada de conversación bidireccional. Sirve para recibir señales de audio analógicas de dispositivos como micrófonos o captadores de sonido.		

No.	Nombre del puerto	Función
	SALIDA DE MICRÓFONO	<p>Puerto de salida de audio. Es para enviar una señal de audio analógica a dispositivos como una caja de sonido.</p> <ul style="list-style-type: none"> <li>● Salida de conversación bidireccional.</li> <li>● Salida de audio en monitor de vídeo de 1 ventana.</li> <li>● Salida de audio en reproducción de vídeo de 1 ventana.</li> </ul>
9	Puerto VGA	<p>Puerto de salida de vídeo VGA. Salida de señal de vídeo analógica. Puede conectarse al monitor para ver vídeo analógico.</p>
10	Puerto RS-232	<p>Es para la depuración general de COM para configurar la dirección IP y transferir datos COM transparentes.</p>
11		Tierra.

## 2.2.28 Serie NVR58RH-XI/NVR58H-XI/NVR608-4KS2/NVR608H-XI/NVR608RH-XI

El panel trasero de la serie NVR608-32-4KS2 se muestra a continuación.

Figura 2-106 Panel trasero (1)

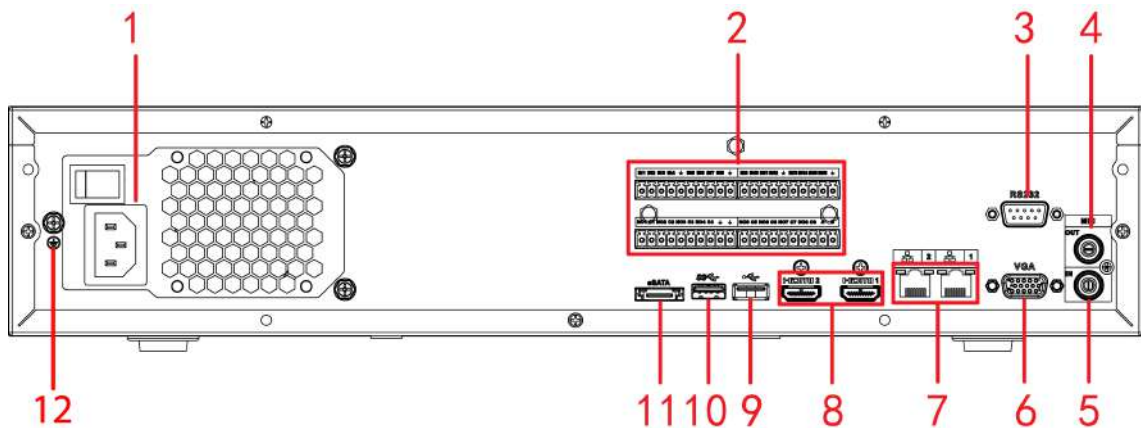

Los paneles traseros de las series NVR58H-XI/NVR608-64-4KS2/NVR608-128-4KS2/NVR608H-32-XI/NVR608H-64-XI/NVR608H-128-XI se muestran a continuación.

Figura 2-107 Panel trasero (2)



Figura 2-108 Panel trasero (3)



Figura 2-109 Panel trasero (4)

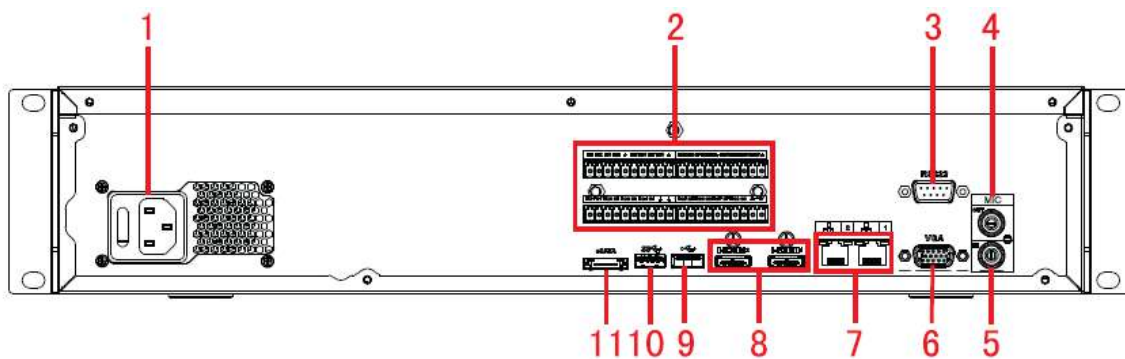

Los paneles frontales de las series NVR58RH-XI/NVR608RH-32-XI/NVR608RH-64-XI/NVR608RH-128-XI se muestran a continuación.

Figura 2-110 Panel trasero (5)

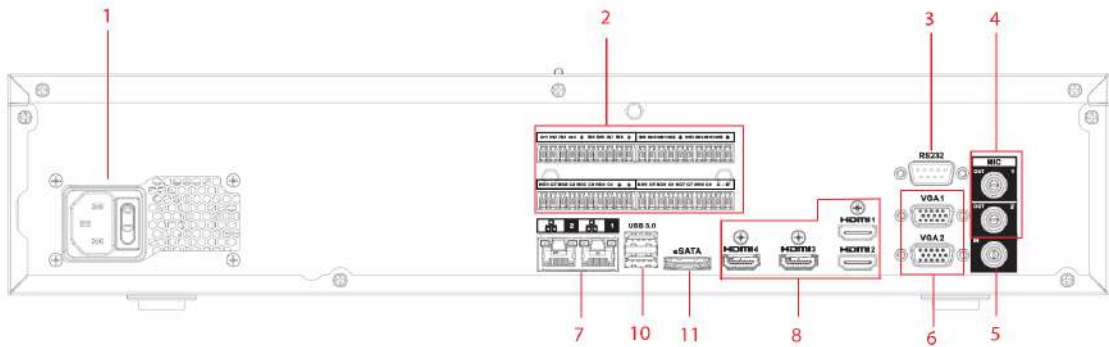
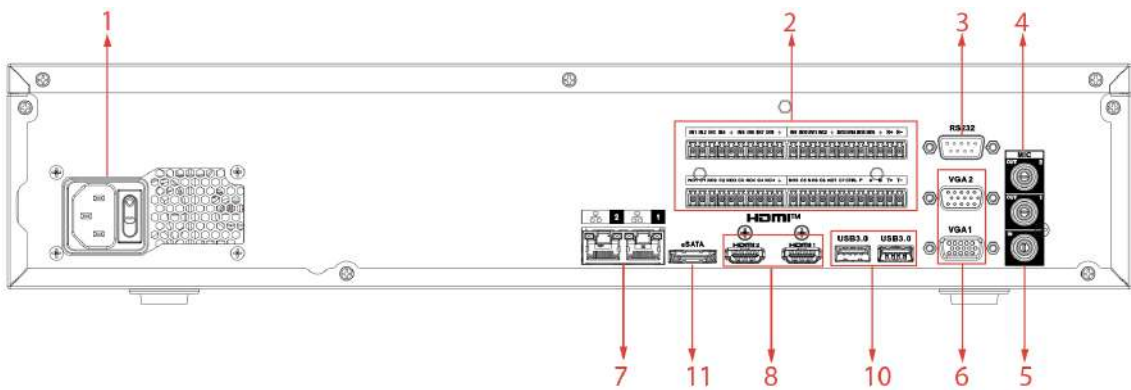

Figura 2-111 Panel trasero (6)



Tabla 2-43 Descripción de puertos

No.	Función	No.	Función
1	Toma de corriente	2	Entrada de alarma/salida de alarma/puerto RS-485
3	Puerto RS-232	4	Salida de audio
5	Entrada de audio	6	Puerto VGA
7	Puerto de red	8	Puerto HDMI
9	<ul style="list-style-type: none"> <li>● NVR608-4K: puerto USB 2.0</li> <li>● NVR608-4KS2: puerto USB 3.0</li> </ul>	10	Puerto USB 3.0
11	Puerto eSATA	12	Suelo

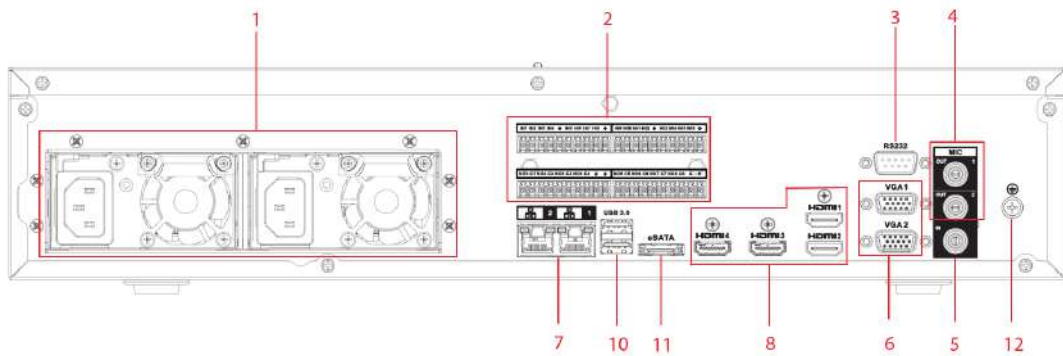
## 2.2.29 Serie NVR616-4KS2/NVR616-XI

El panel trasero de la serie general de la serie NVR616-4KS2 se muestra a continuación.

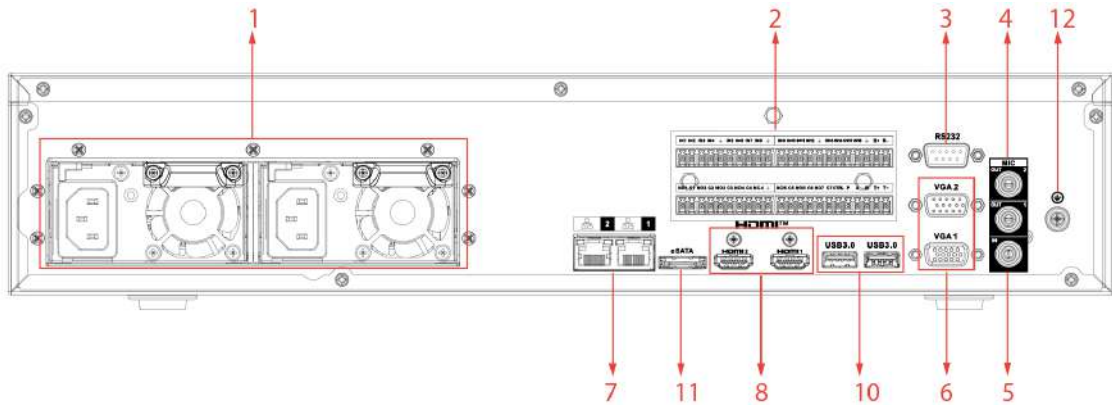
Figura 2-112 Panel trasero

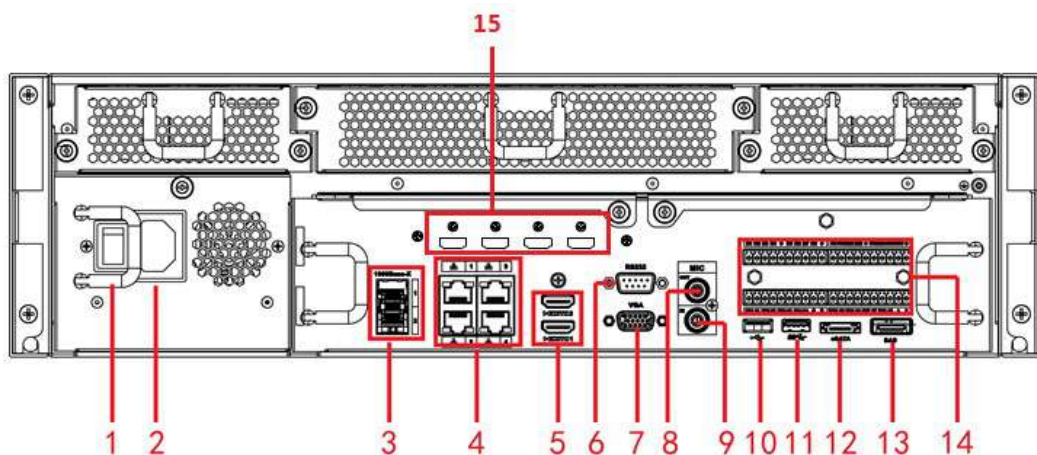

El panel trasero de la serie de energía redundante de la serie NVR616-4KS2 se muestra a continuación.

Figura 2-113 Panel trasero





Tabla 2-44 Puertos

No.	Nombre	No.	Nombre
1	Botón de encendido y apagado	2	Toma de corriente
3	Puerto de fibra de 1000M	4	Puerto de red
5	Puerto HDMI	6	Puerto RS-232
7	Salida de vídeo VGA	8	Salida de audio
9	Entrada de audio	10	Puerto USB 3.0
11	Puerto USB 3.0	12	Puerto eSATA
13	Puerto de extensión SAS	14	Entrada/salida de alarma/puerto RS-485
15	Puerto HDMI  La tarjeta decodificadora de alta definición no está instalada en la configuración de hardware estándar, puede comprarla según sea necesario.	—	—

El panel trasero de la serie general de la serie NVR616-XI se muestra a continuación.

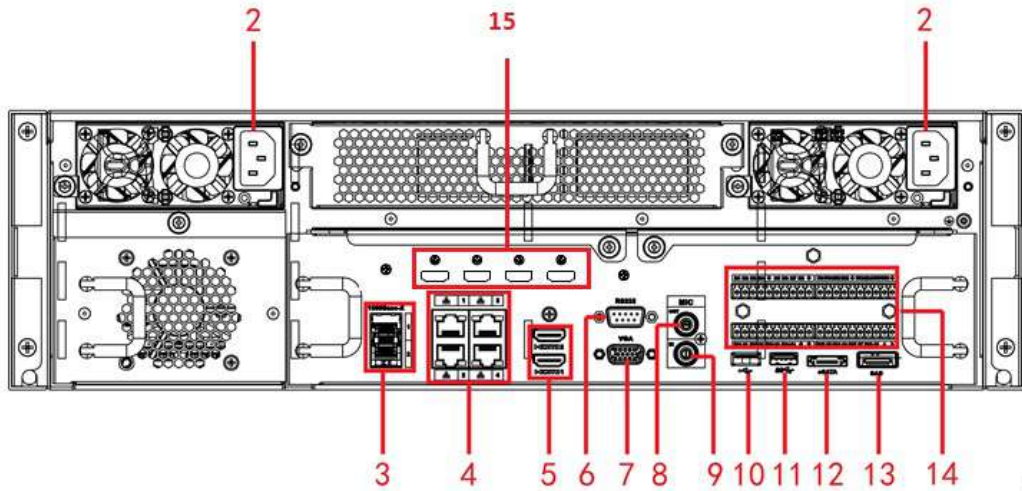

Figura 2-114 Panel trasero

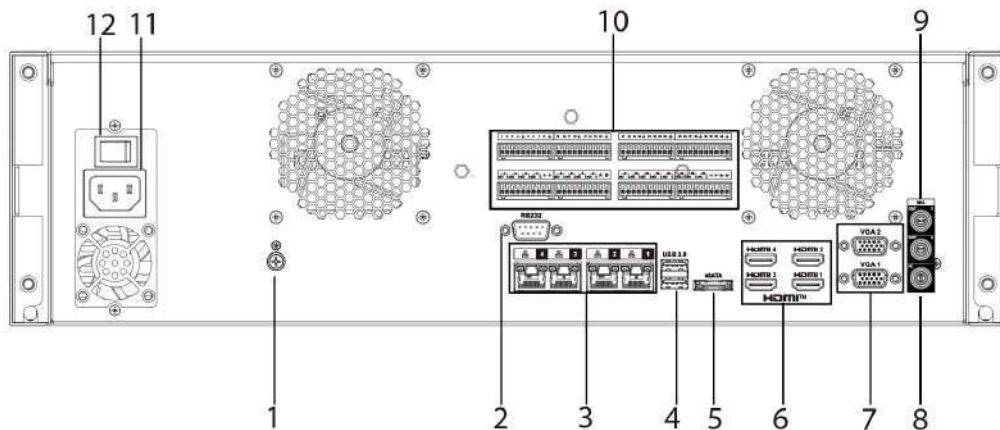

El panel trasero de la serie de alimentación redundante de la serie NVR616-XI se muestra a continuación.

Figura 2-115 Panel trasero





Tabla 2-45 Puertos

No.	Nombre	No.	Nombre
1	Suelo	2	Puerto RS-232
3	Puerto de red	4	Puerto USB
5	Puerto eSATA	6	Puerto HDMI  La tarjeta decodificadora de alta definición no está instalada en la configuración de hardware estándar, puede comprarla según sea necesario.
7	Puerto VGA	8	ENTRADA DE AUDIO, Conector RCA
9	SALIDA DE AUDIO, Conector RCA	10	Entrada/salida de alarma
11	Entrada de alimentación	12	Interruptor de alimentación

## 2.2.30 Serie NVR624-XI

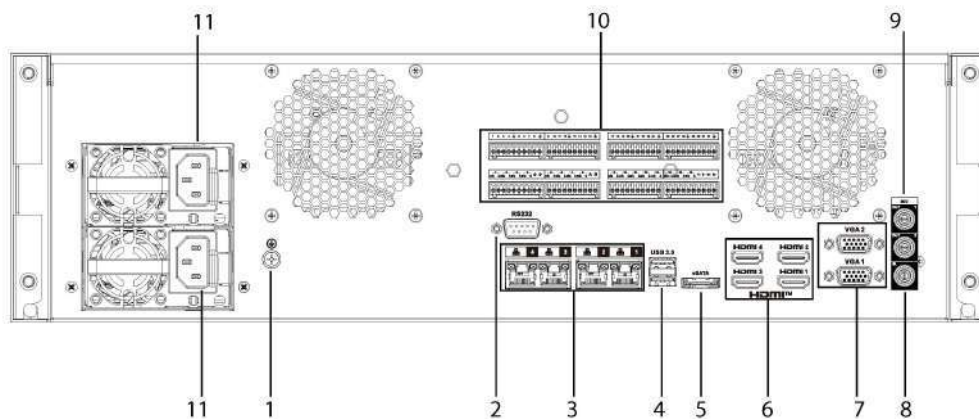
El panel trasero de la serie de alimentación redundante de la serie NVR624-XI se muestra a continuación.

Figura 2-116 Panel trasero





Tabla 2-46 Puertos

No.	Nombre	No.	Nombre
1	Entrada de alimentación	2	Entrada/salida de alarma
3	Puerto de red	4	Puerto USB
5	Puerto eSATA	6	Puerto HDMI  La tarjeta decodificadora de alta definición no está instalada en la configuración de hardware estándar, puede comprarla según sea necesario.
7	Puerto VGA	8	ENTRADA DE AUDIO, Conector RCA
9	SALIDA DE AUDIO, Conector RCA	10	Puerto RS-232

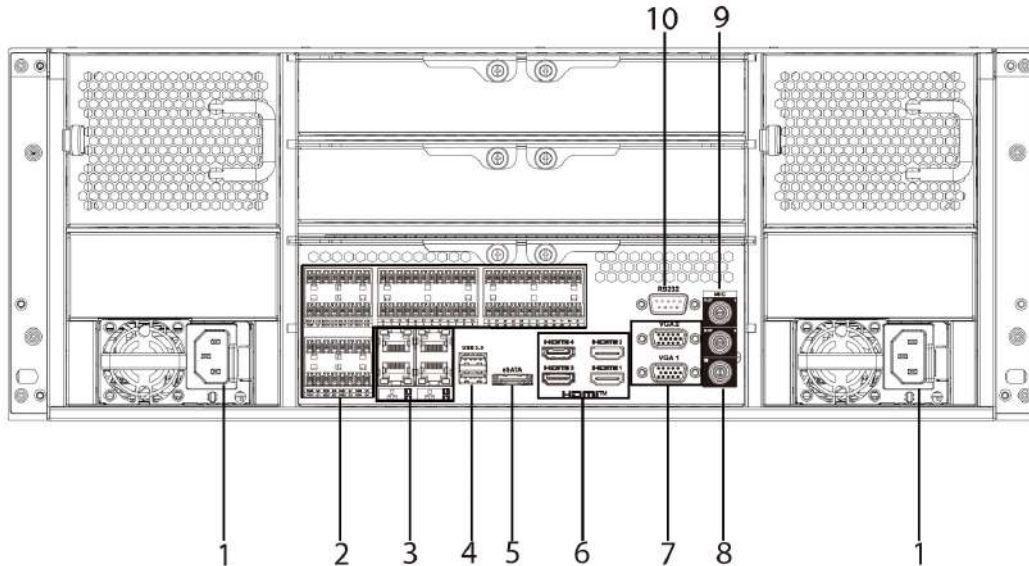

## 2.2.31 Serie NVR11HS-W-S2-CE/NVR11HS-W-S2-FCC

Figura 2-117 Panel trasero







Tabla 2-47 Puertos

Icono	Nombre	Función
	Puerto USB 2.0	Puerto USB 2.0. Conéctese al mouse, dispositivo de almacenamiento USB, grabadora USB y más.
	Puerto de red	Puerto Ethernet autoadaptativo de 10/100 Mbps. Conéctese al cable de red.
hdmi	Página de medios de alta definición	Puerto de salida de señal de audio y vídeo de alta definición. Transmite vídeo de alta definición sin comprimir y datos de múltiples canales al puerto HDMI del dispositivo de visualización. La versión HDMI es 1.4.
VGA	Puerto de salida de vídeo VGA	Puerto de salida de vídeo VGA. Salida de señal de vídeo analógica. Puede conectarse al monitor para ver vídeo analógico.
	Puerto de entrada de energía	Entrada 12 VCC/2 A.

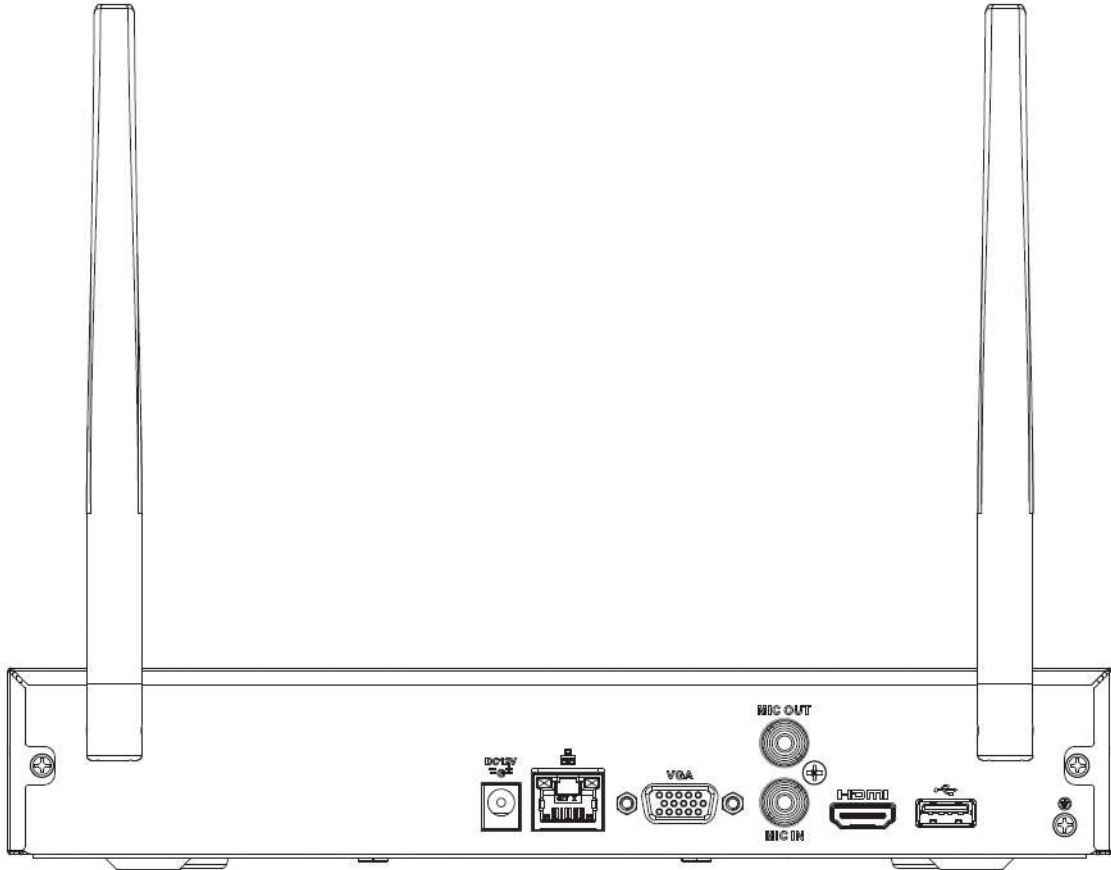
Icono	Nombre	Función
ENTRADA DE MICRÓFONO	Puerto de entrada de audio	Puerto de entrada de conversación bidireccional. Es para recibir la salida de señal de audio analógica de dispositivos como micrófono o pastilla.
SALIDA DE MICRÓFONO	Puerto de salida de audio	Puerto de salida de audio. Sirve para enviar la señal de audio analógica a dispositivos como la caja de sonido. <ul style="list-style-type: none"> <li>● Salida de conversación bidireccional.</li> <li>● Salida de audio en monitor de vídeo de 1 ventana.</li> <li>● Salida de audio en reproducción de vídeo de 1 ventana.</li> </ul>
	Tierra	Extremo de tierra.

## 2.2.32 NVR54-EI/NVR54-16P-EI/NVR-54-16HP-EI/ NVR54-24P-EI/NVR54-16P-XI/NVR58-EI/NVR58-16P-EI/ NVR54-XI/NVR-58 -Serie XI

El panel trasero de la serie NVR54-EI se muestra a continuación.

Figura 2-118 Panel trasero

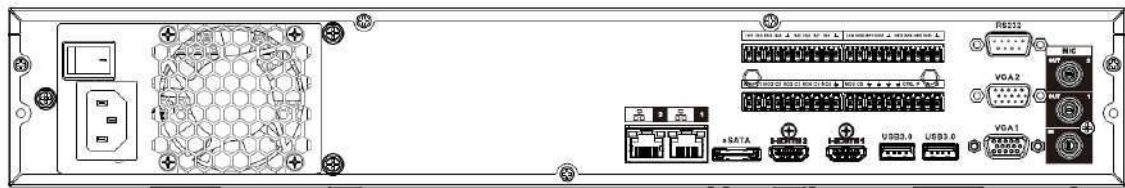

El panel trasero de la serie NVR58-EI se muestra a continuación.

Figura 2-119 Panel trasero

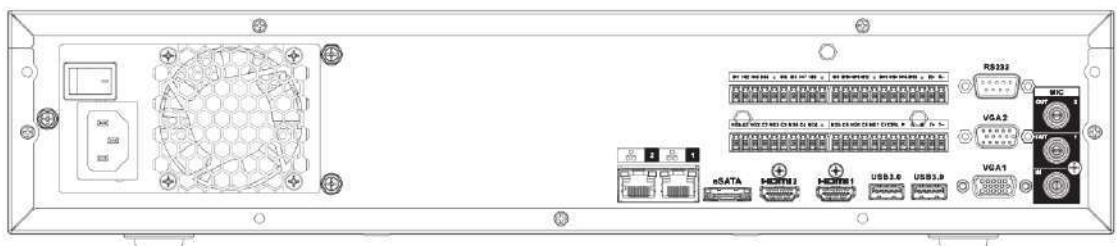

El panel trasero de la serie NVR54-16P-EI se muestra a continuación.

Figura 2-120 Panel trasero

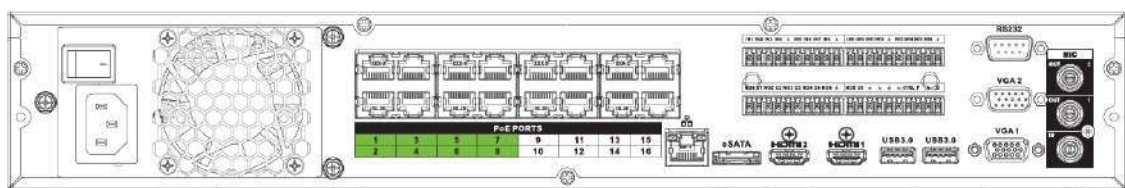

El panel trasero de la serie NVR58-16P-EI se muestra a continuación.

Figura 2-121 Panel trasero

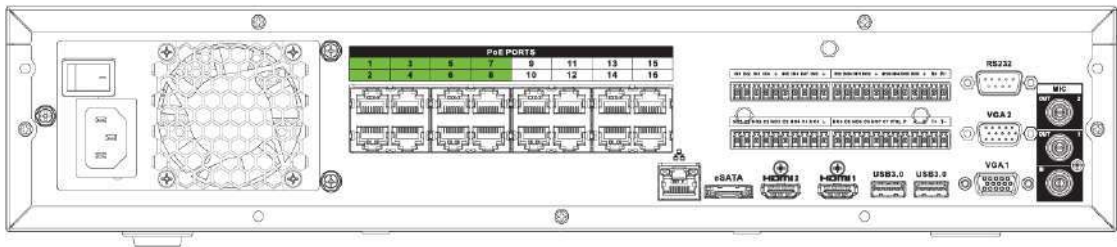

El panel trasero de la serie NVR54-XI se muestra a continuación.

Figura 2-122 Panel trasero



El panel trasero de la serie NVR54-16P-XI/NVR54-16HP-EI se muestra a continuación.

Figura 2-123 Panel trasero

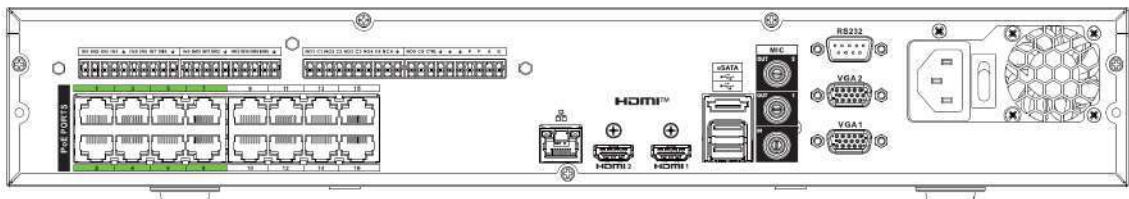

El panel trasero de la serie NVR54-24P-EI se muestra a continuación.

Figura 2-124 Panel trasero

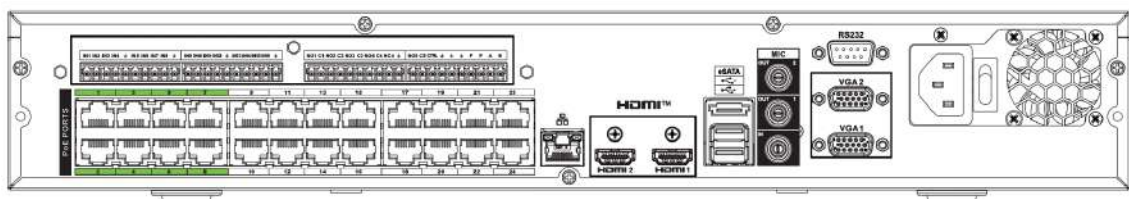

El panel trasero de la serie NVR58-XI se muestra a continuación.

Figura 2-125 Panel trasero







Tabla 2-48 Descripción del panel trasero

Icono	Nombre	Función
	Interruptor de alimentación	Botón de encendido y apagado
	Puerto de entrada de energía	Entrada de 100 a 240 VCA.
	Puerto de red	Puerto Ethernet autoadaptativo de 10/100/1000 Mbps. Conéctese al cable de red.
eSATA	Puerto eSATA	Puerto SATA externo. Se puede conectar al dispositivo del puerto SATA. Salte el HDD cuando haya un HDD periférico conectado.
USB 3.0	Puerto USB	Puerto USB. Conéctese al mouse, dispositivo de almacenamiento USB, grabadora USB y más.
hdmi	Página de medios de alta definición	Puerto de salida de señal de audio y vídeo de alta definición. Transmite vídeo de alta definición sin comprimir y datos de múltiples canales al puerto HDMI del dispositivo de visualización. La versión HDMI es 1.4b.
ENTRADA DE MICRÓFONO	Puerto de entrada de audio	Puerto de entrada de conversación bidireccional. Es para recibir la salida de señal de audio analógica de dispositivos como micrófono o pastilla.
SALIDA DE MICRÓFONO	Puerto de salida de audio	<p>Puerto de salida de audio. Sirve para enviar la señal de audio analógica a dispositivos como la caja de sonido.</p> <ul style="list-style-type: none"> <li>● Salida de conversación bidireccional.</li> <li>● Salida de audio en monitor de vídeo de 1 ventana</li> <li>● Salida de audio en reproducción de vídeo de 1 ventana.</li> </ul>
1-16	Puerto de entrada de alarma 1-16	<ul style="list-style-type: none"> <li>● Hay cuatro grupos. El primer grupo es del puerto 1 al puerto 4, el segundo grupo es del puerto 5 al puerto 8, el tercer grupo es del 9 al 12 y el cuarto grupo es del 13 al 16. Deben recibir la señal de la fuente de alarma externa. Hay dos tipos; NO (apertura normal)/NC (cierre normal).</li> <li>● Cuando su dispositivo de entrada de alarma esté usando alimentación externa, asegúrese de que el dispositivo y el NVR tengan la misma conexión a tierra.</li> </ul>
	Suelo	Extremo de tierra de entrada de alarma.

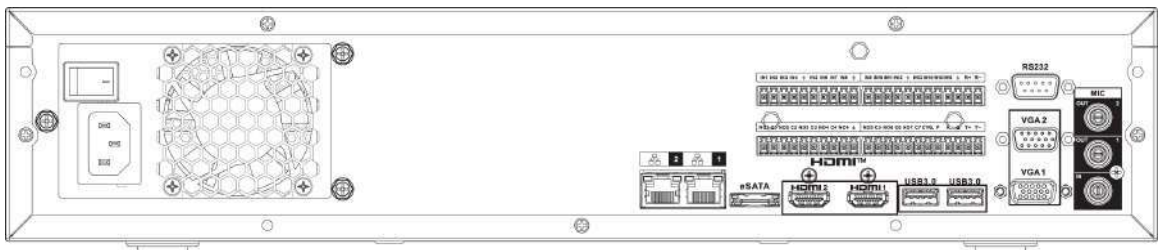
Icono	Nombre	Función	
NO1-NO5	Puerto de salida de alarma 1-5	<ul style="list-style-type: none"> <li>● 5 grupos de puertos de salida de alarma. (Grupo 1: puerto NO1-C1, Grupo 2: puerto NO2-C2, Grupo 3: puerto NO3-C3, Grupo 4: puerto NO4-C4, Grupo 5: puerto NO5, C5, NC5). Salida de señal de alarma al dispositivo de alarma. Asegúrese de que haya energía en el dispositivo de alarma externo.</li> <li>● NO: Puerto de salida de alarma normalmente abierto.</li> <li>● C: Salida de alarma extremo público.</li> <li>● NC: Puerto de salida de alarma de cierre normal.</li> </ul>	
C1-C5			
NC5			
A	Puerto de comunicación RS-485	Puerto RS485_A. Es el cable A. Puede conectarse a los dispositivos de control como el domo PTZ Speed.	
B		RS485_B. Es el cable B. Puede conectarse a dispositivos de control como el domo PTZ Speed.	
CTRL (CTRL 12V)	—	Controlador de salida de alimentación de 12 V. Es para controlar la salida del relé de alarma on-off. Se puede utilizar para controlar la alarma del dispositivo. producción. Al mismo tiempo, también se puede utilizar como fuente de entrada de energía de algunos dispositivos como el detector de alarma.	<p>los dos puertos sirve como otro grupo de salida de alarma puertos.</p>
P (+12V)	—	Puerto de salida de alimentación de + 12 V. Puede proporcionar energía a algunos dispositivos periféricos como la cámara o el dispositivo de alarma. Por favor tenga en cuenta el La potencia de suministro será inferior a 1 A.	
RS-232	COM de depuración RS-232	Es para depuración COM general configurar la dirección IP o transferir datos COM transparentes.	
VGA	Puerto de salida de vídeo VGA	Puerto de salida de vídeo VGA. Salida de señal de vídeo analógica. Puede conectarse al monitor para ver vídeo analógico.	
PUERTOS PoE	—	Interruptor incorporado. Admite la función PoE o ePoE. Para los productos de la serie ePoE, los puertos 1 a 8 son los puertos ePoE. El puerto ePoE admite 300 metros a 100 Mbps, 800 metros a 10 Mbps. Los puertos 9 a 16 son puertos PoE generales. La serie 16 PoE admite un total de 150 W.	

## 2.2.33 Serie NVR50-EI

El panel trasero de la serie NVR50-EI se muestra a continuación.

Figura 2-126 Panel trasero



Tabla 2-49 Descripción de puertos

No.	Función	No.	Función
1	Toma de corriente.	2	Entrada de alarma/salida de alarma/puerto RS-485
3	Puerto RS-232	4	Salida de audio
5	Entrada de audio	6	Puerto VGA
7	Puerto de red	8	Puerto HDMI
9	Puerto USB 3.0	10	Puerto eSATA
12	Suelo	—	—

## 2.3 Conexión de alarma

### 2.3.1 Puerto de alarma

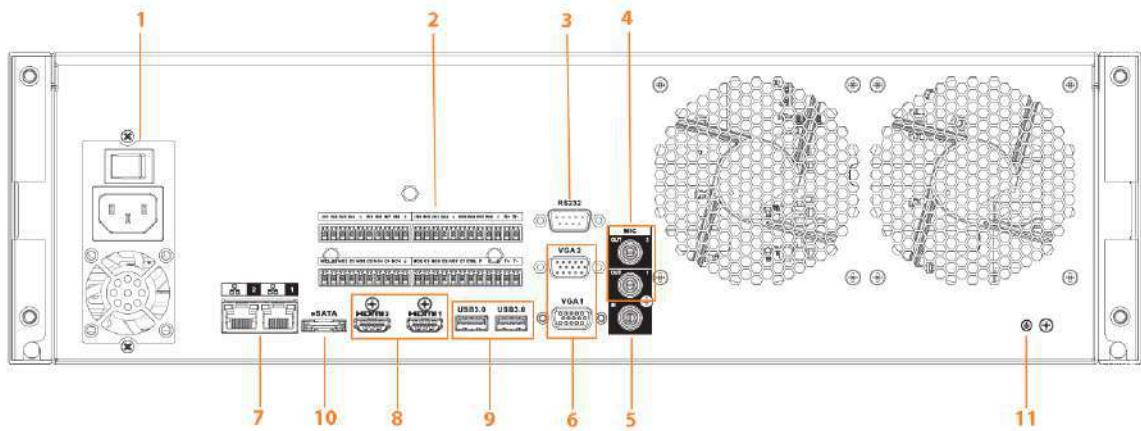
El puerto de alarma se muestra a continuación. La siguiente figura es sólo para referencia.

Figura 2-127 Puerto de alarma



Tabla 2-50 Descripción del puerto de alarma

Icono	Función
1-16	ALARMA1-ALARMA16. La alarma se activa en el nivel bajo.
NO1 C1, NO2 C2, NO3 C3, NO4 C4	Cuatro grupos de salidas de activación NO. (Boton de encendido / apagado).
NO5 C5 NC5	Un grupo de salidas de activación NA/NC. (Boton de encendido / apagado).
CTRL (CTRL 12V)	Controlar la salida de energía. Desactive la salida de energía cuando se cancele la alarma. La corriente es de 500 mA.
P (+12V)	Salida de corriente nominal. La corriente es de 500 mA.
⏏	Tierra.
A/B	Puerto de comunicación 485. Se utilizan para controlar dispositivos como PTZ. Conecte en paralelo 120 Ω entre los cables A/B si hay demasiados decodificadores PTZ.

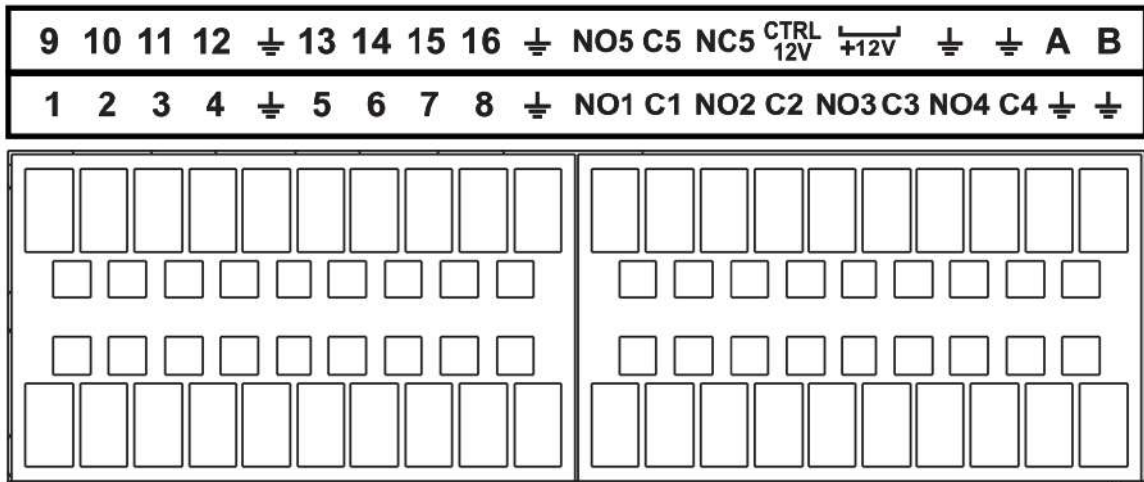

- Los diferentes modelos admiten diferentes puertos de entrada de alarma. Consulte la hoja de especificaciones para obtener información detallada.
- Es posible que se encuentren ligeras diferencias en el diseño del puerto de alarma.

### 2.3.2 Puerto de entrada de alarma

Conecte el extremo positivo (+) del dispositivo de entrada de alarma al puerto de entrada de alarma (ALARM IN 1-16) de el NVR. Conecte el extremo negativo (-) del dispositivo de entrada de alarma al extremo de tierra (⏏) del NVR.

Figura 2-128 Puerto de entrada de alarma (1)







Figura 2-129 Puerto de entrada de alarma (2)

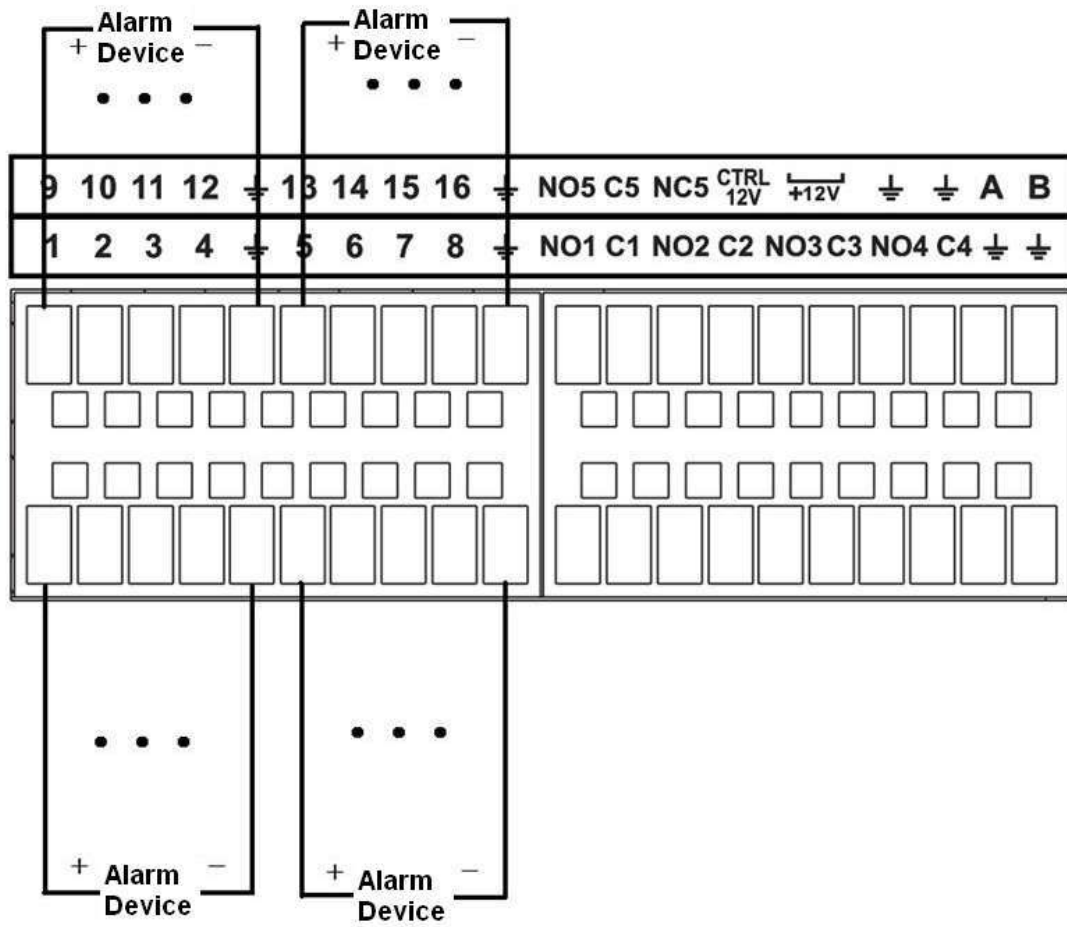
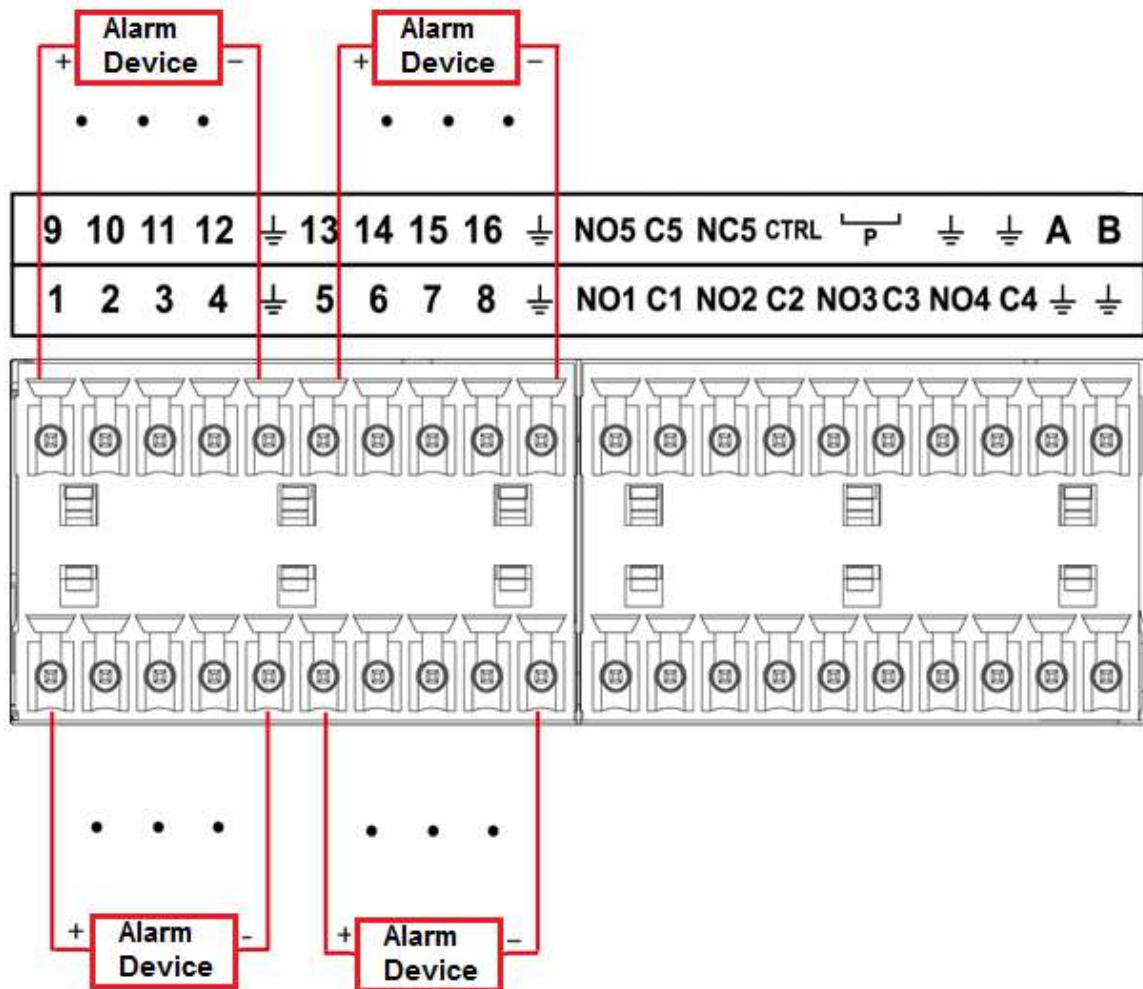

- Hay dos tipos de entrada de alarma: NO/NC.
- Cuando conecte el puerto de tierra del dispositivo de alarma al NVR, puede usar cualquiera de los GND puertos (  ).
- Conecte el puerto NC del dispositivo de alarma al puerto de entrada de alarma (ALARM) del NVR.
- Cuando haya suministro de energía periférica para el dispositivo de alarma, asegúrese de que esté conectado a tierra con el NVR.

### 2.3.3 Puerto de salida de alarma

- Hay alimentación periférica para el dispositivo de alarma externo.
- En caso de que la sobrecarga pueda provocar daños al NVR, consulte las siguientes especificaciones del relé para obtener información detallada.
- El cable A/B del RS-485 es para la conexión del cable A/B del PTZ de velocidad.

## 2.3.4 Especificaciones del relé de alarma

Tabla 2-51 Especificaciones del relé de alarma

Modelo: JRC-27F		
Material del tacto	Plata	
Clasificación (Resistencia Carga)	Capacidad nominal del interruptor	30 VCC 2 A, 125 VCA 1 A
	Potencia máxima del interruptor	125 VCA, 160 W
	Tensión máxima del interruptor	250 VCA, 220 VCC
	Moneda de cambio máxima	1 un
Aislamiento	Entre toques con la misma polaridad	1000 VCA 1 minuto
	Entre toques con diferente polaridad	1000 VCA 1 minuto
	Entre el tacto y el enrollamiento	1000 VCA 1 minuto
Sobrevoltaje	Entre toques con la misma polaridad	1500 V (10×160 μs)
Duración del tiempo abierto	3 ms máximo	
Duración del tiempo de cierre	3 ms máximo	
Longevidad	Mecánico	50 × 106 MÍN. (3 Hz)
	Eléctrico	200 × 103 MÍN. (0,5 Hz)
Temperatura	- 40 °C a +70 °C	

## 2.4 Conversación bidireccional

### 2.4.1 Del extremo del dispositivo al extremo de la PC

#### Procedimiento

- Paso 1** Conecte el altavoz o la pastilla al primer puerto de entrada de audio en el panel posterior del dispositivo. Conecte el auricular o la caja de sonido al puerto de salida de audio de la PC.
- Paso 2**
- Paso 3** Inicie sesión en la web y luego habilite el monitor en tiempo real del canal correspondiente. Habilite la
- Etapa 4** conversación bidireccional.

Figura 2-130 Habilitar conversación bidireccional

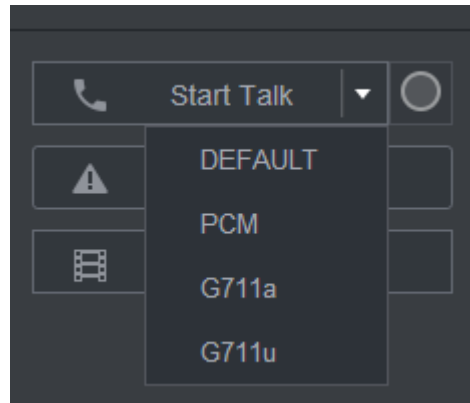

**Paso 5** En el extremo del dispositivo, hable por el altavoz o el micrófono y luego podrá obtener el audio del auricular o caja de sonido en el extremo de la PC.

Figura 2-131 Dispositivo a PC

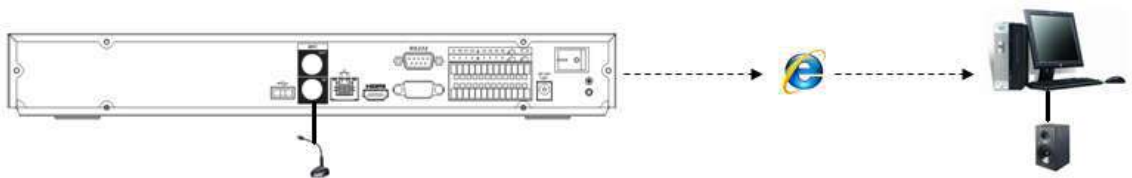

## 2.4.2 Del extremo de la PC al extremo del dispositivo

### Conexión del dispositivo

1. Conecte el altavoz o la pastilla al puerto de salida de audio de la PC.
2. Conecte el auricular o la caja de sonido al primer puerto de entrada de audio en el panel posterior del dispositivo.
3. Inicie sesión en la web y luego habilite el monitor en tiempo real del canal correspondiente.
4. Habilite la conversación bidireccional. Consulte la Figura 2-130.

### Operación de escucha

En el extremo de la PC, hable por el altavoz o el micrófono y luego podrá obtener el audio del auricular o caja de sonido en el extremo del dispositivo.

Figura 2-132 De PC a dispositivo

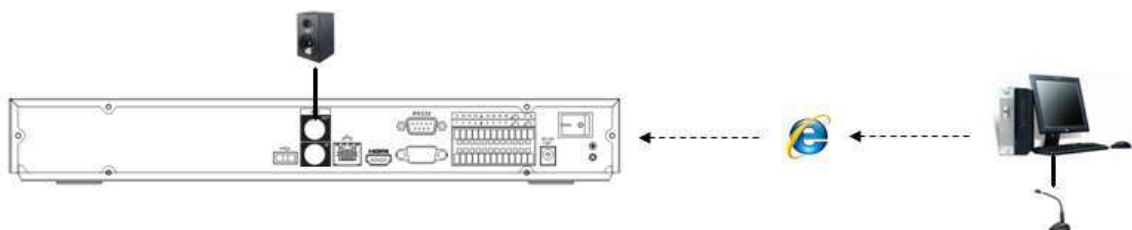

## 3 Instalación del dispositivo



Toda la instalación y operaciones aquí deben cumplir con las normas de seguridad eléctrica locales.

### 3.1 Diagrama de instalación del dispositivo

Consulte el siguiente diagrama para instalar el NVR.

Figura 3-1 Diagrama de flujo de instalación

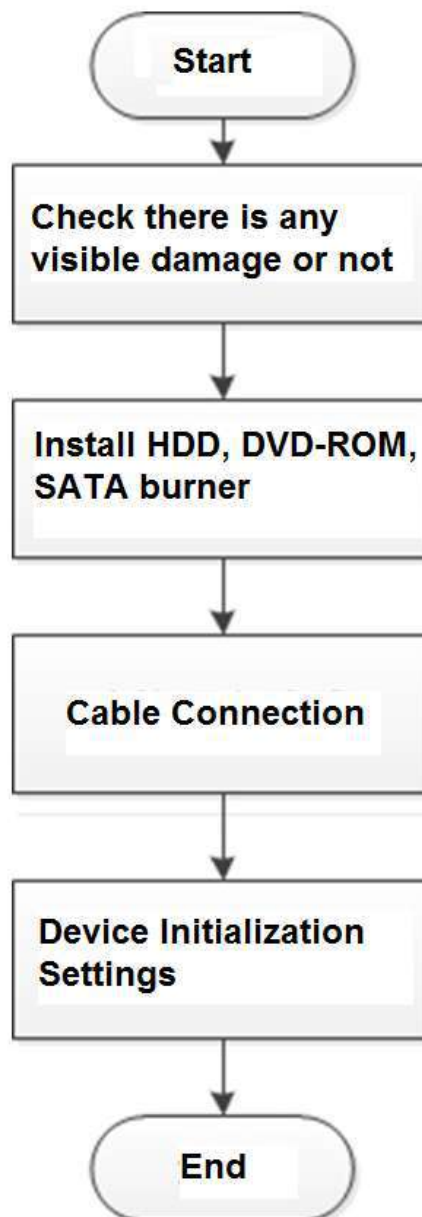

### 3.2 Comprobación del NVR desempquetado

Cuando reciba el NVR, compruébelo con la siguiente lista de verificación. Si alguno de los artículos falta o está dañado, comuníquese con el minorista local o con el servicio posventa de inmediato.

Tabla 3-1 Lista de verificación

Secuencia	Artículo		Descripción
1	En general embalaje	Apariencia	Ningún daño evidente.
		Paquete	No distorsionado ni roto.
		Accesorios	No falta nada.
2	El dispositivo	Apariencia	Ningún daño evidente.
		Modelo	La descripción del modelo es consistente con el contrato.
		Etiqueta	No destrozado.  Conserva bien la etiqueta. Debe proporcionar el número de serie que figura en la etiqueta cuando llame al servicio posventa.

### 3.3 Instalación del disco duro

Durante la primera instalación, asegúrese de que el disco duro esté instalado o no. Recomendamos utilizar HDD de nivel empresarial o de vigilancia. No se recomienda utilizar HDD de PC.



- Apague la alimentación antes de reemplazar el HDD.
- Utilice el disco duro SATA dedicado para el monitoreo recomendado por el fabricante del disco duro.
- Puede consultar el Apéndice para obtener información sobre el espacio del disco duro y la marca de disco duro recomendada.

#### 3.3.1 NVR41-4KS2/NVR41-P-4KS2/NVR41-8P-4KS2/ NVR41-4KS2/L/NVR41-P-4KS2/L/NVR41-8P-4KS2/L/ NVR21-4KS2/NVR21-P-4KS2 /NVR21-8P-4KS2/NVR21-W-4KS2/ NVR21-I/NVR21-I2/NVR21-PI/NVR21-P-I2/ NVR21-8P-I/ NVR21-8P-I2/NVR21-S3/NVR21-P -S3/NVR21-8P-S3/NVR41-EI/ NVR41-P-EI/NVR41-8P-EI

#### Información de contexto



Conecte el cable y luego asegure el HDD en el NVR si no es conveniente conectar el cable de datos del HDD y el cable de alimentación al principio.

Procedimiento

Paso 1 Afloje los tornillos de la parte inferior del chasis.

Figura 3-2 Tornillos sueltos

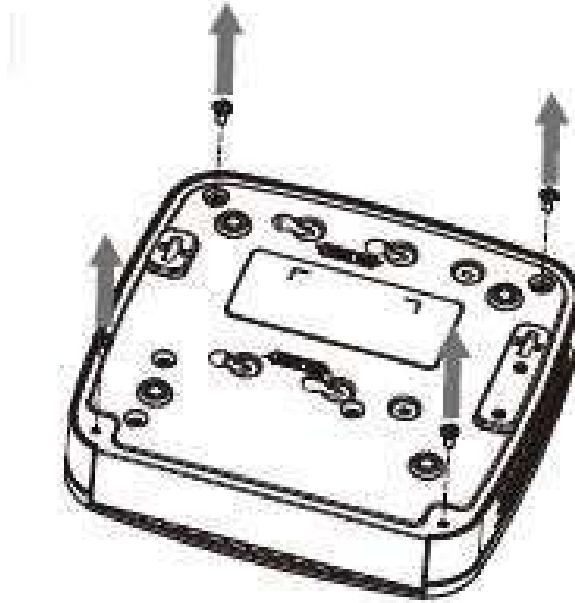

Paso 2 Coloque el HDD de acuerdo con los cuatro orificios en la parte inferior.

Figura 3-3 Alinear HDD



Paso 3 Voltee el dispositivo y luego asegure los tornillos firmemente.

Figura 3-4 Tornillos seguros

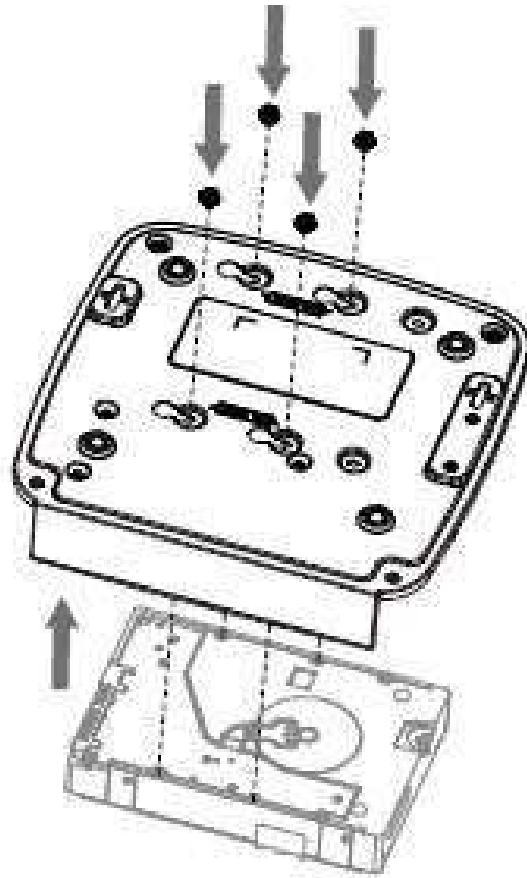

**Etapa 4** Conecte el cable del HDD y el cable de alimentación al HDD y a la placa base respectivamente.

Figura 3-5 Conexión de cables

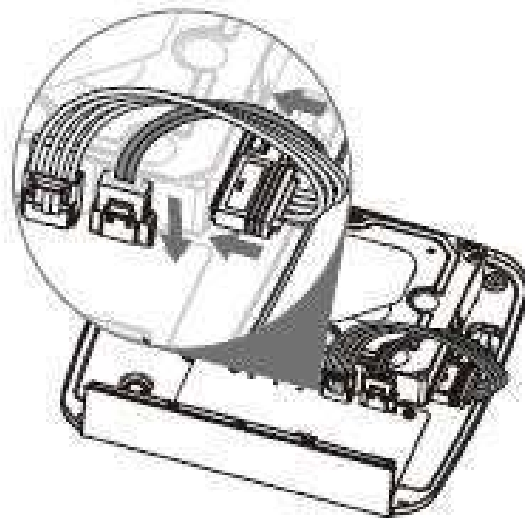

**Paso 5** Vuelva a colocar la cubierta y luego fije los tornillos del panel trasero. La instalación se ha completado.

Figura 3-6 Vuelva a colocar la cubierta

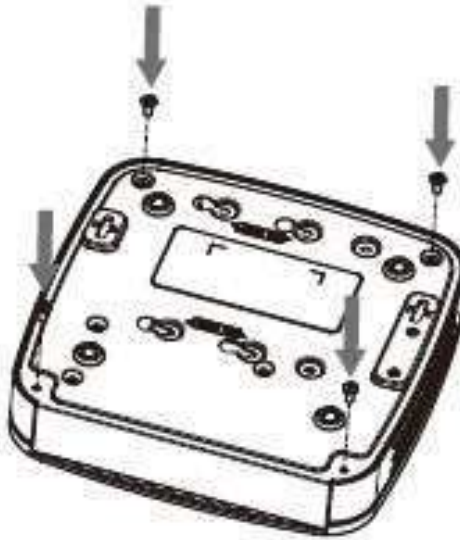

**3.3.2 NVR41HS-4KS2/NVR41HS-P-4KS2/NVR41HS-8P-4KS2/  
NVR41HS-4KS2/L/NVR41HS-P-4KS2/L/NVR41HS-8P-4KS2/L/  
NVR21HS-4KS2/NVR21HS-P-4KS2 /NVR21HS-8P-4KS2/  
NVR21HS-W-4KS2/NVR11HS-S3H/NVR11HS-P-S3H/  
NVR11HS-8P-S3H/NVR21HS-I/NVR21HS-I2/NVR21HS-PI/  
NVR21HS-P-I2/NVR21HS-8P -I/NVR21HS-8P-I2/NVR21HS-S3/  
NVR21HS-P-S3/NVR21HS-8P-S3/NVR11HS-W-S2-CE/ NVR11HS-  
W-S2-FCC/NVR41HS-EI/NVR41HS-P-EI / NVR41HS-8P-EI2**

Procedimiento

Paso 1 Afloje los tornillos de la cubierta superior y del panel lateral.



Figura 3-7 Afloje los tornillos

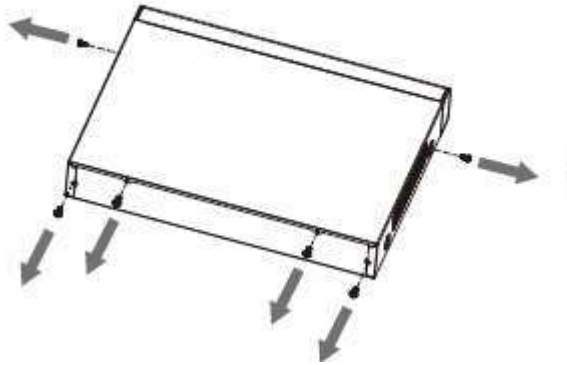

Paso 2 Retire la cubierta en la dirección de la flecha como se muestra en la siguiente figura.

Figura 3-8 Quitar la cubierta

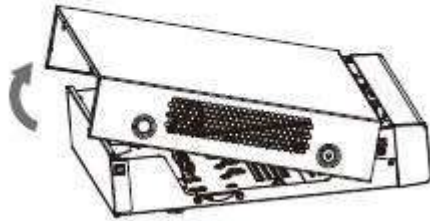

Paso 3 Dé la vuelta al dispositivo y alinee el disco duro con los cuatro orificios del panel inferior y luego fije el disco duro con tornillos.

Figura 3-9 Alinear HDD

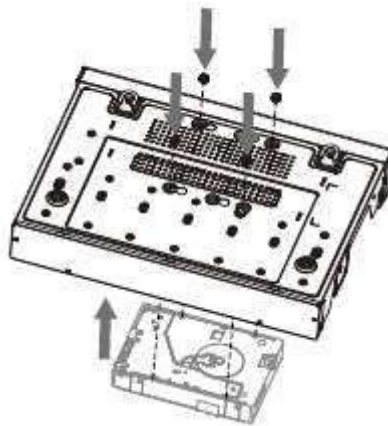

Etapa 4 Conecte el disco duro al dispositivo mediante el cable de datos y el cable de alimentación.

Figura 3-10 Conexión de cables

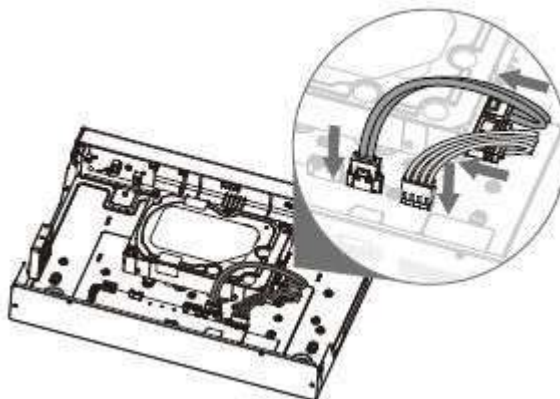

**Paso 5** Coloque la cubierta de acuerdo con el clip y luego fije los tornillos en el panel trasero y el panel lateral.

Figura 3-11 Vuelva a colocar la cubierta

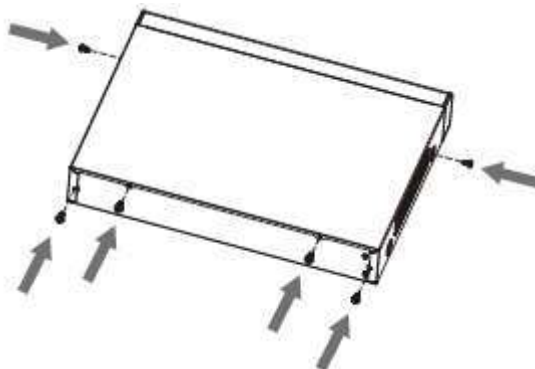

**3.3.3 NVR22-8P-S2/NVR42-4KS2/NVR42-P-4KS2/  
NVR42-8P-4KS2/NVR42-16P-4KS2/NVR42-4KS2/L/NVR42-  
P-4KS2/L/NVR42-8P-4KS2 /L/NVR42-16P-4KS2/L/  
NVR52-4KS2/NVR52-8P-4KS2/NVR52-16P-4KS2/  
NVR52-24P-4KS2/NVR22-4KS2/NVR22-P-4KS2/  
NVR22-8P-4KS2/NVR52 -8P-4KS2E/NVR22-I/NVR22-I2/  
NVR22-PI/NVR22-P-I2/NVR22-8P-I/NVR22-8P-I2/  
NVR22-16P-I/NVR22-16P-I2/NVR42-I /NVR42-8P-I/  
NVR42-16P-I/NVR52-16P-I/NVR52-16P-I/L/NVR52-8P-I/**

## NVR52-8P-I/L/NVR42-EI/NVR42-P-EI/NVR42-8P-EI/ NVR42-16P-EI

### Información de contexto



Los diferentes modelos tienen diferentes números de HDD.

### Procedimiento

**Paso 1** Retire los cuatro tornillos de fijación del panel trasero.

Figura 3-12 Quitar tornillos

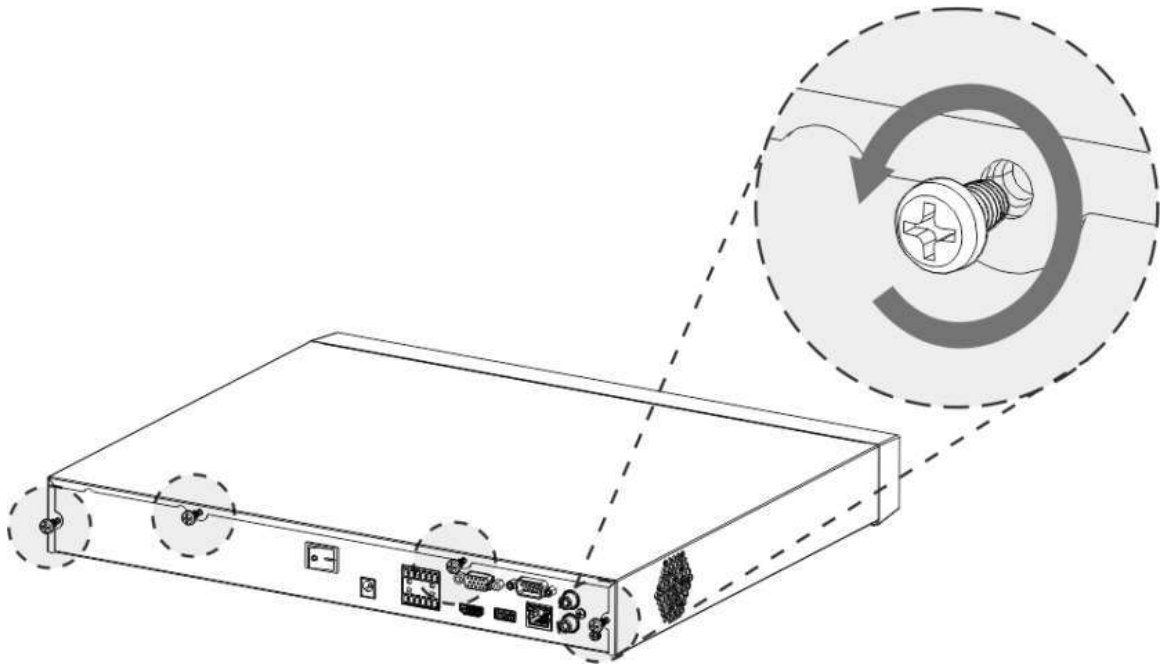

**Paso 2** Retire la cubierta de la caja en la dirección que se muestra en la siguiente flecha.

Figura 3-13 Quitar la cubierta

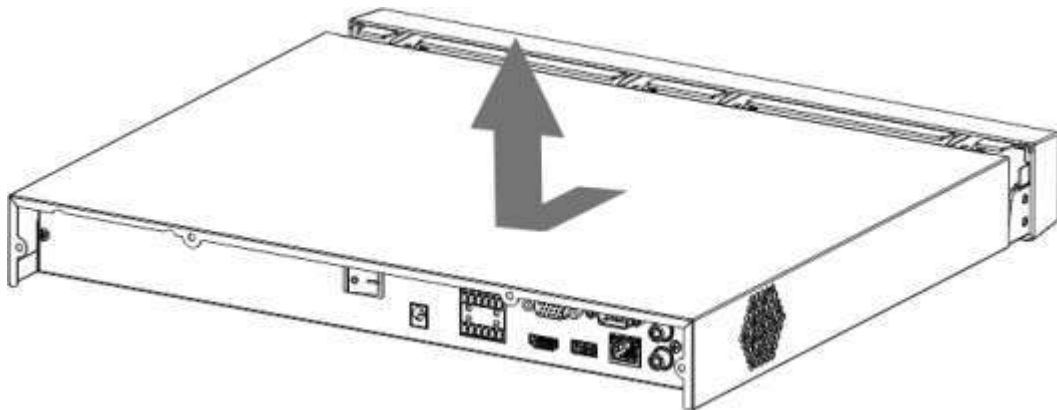

**Paso 3** Haga coincidir los cuatro orificios del zócalo para colocar el disco duro.

Figura 3-14 Alinear HDD

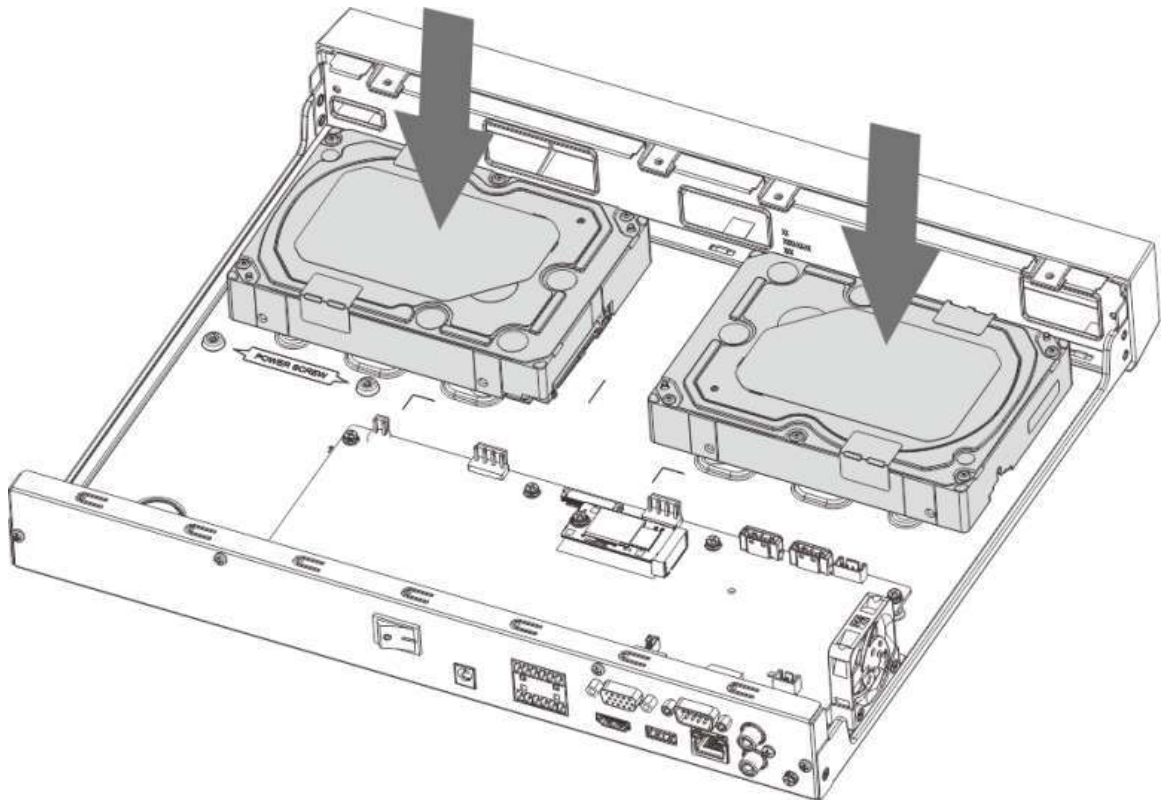

**Etapa 4** Voltee el dispositivo, haga coincidir los tornillos con los orificios del disco duro y luego fíjelos. El HDD está fijado al zócalo.

Figura 3-15 Apriete los tornillos

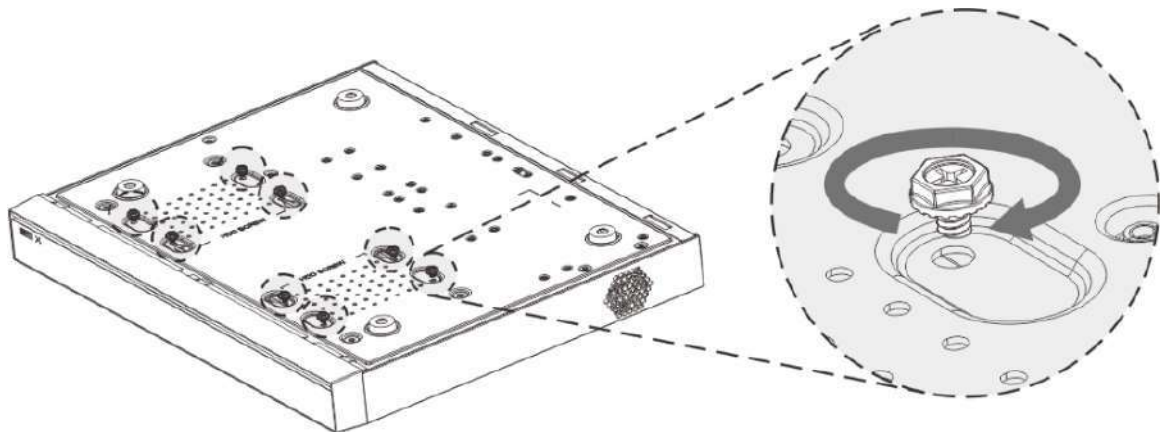

**Paso 5** Conecte el cable de datos del disco duro y el cable de alimentación al dispositivo.

Figura 3-16 Conexión de cables

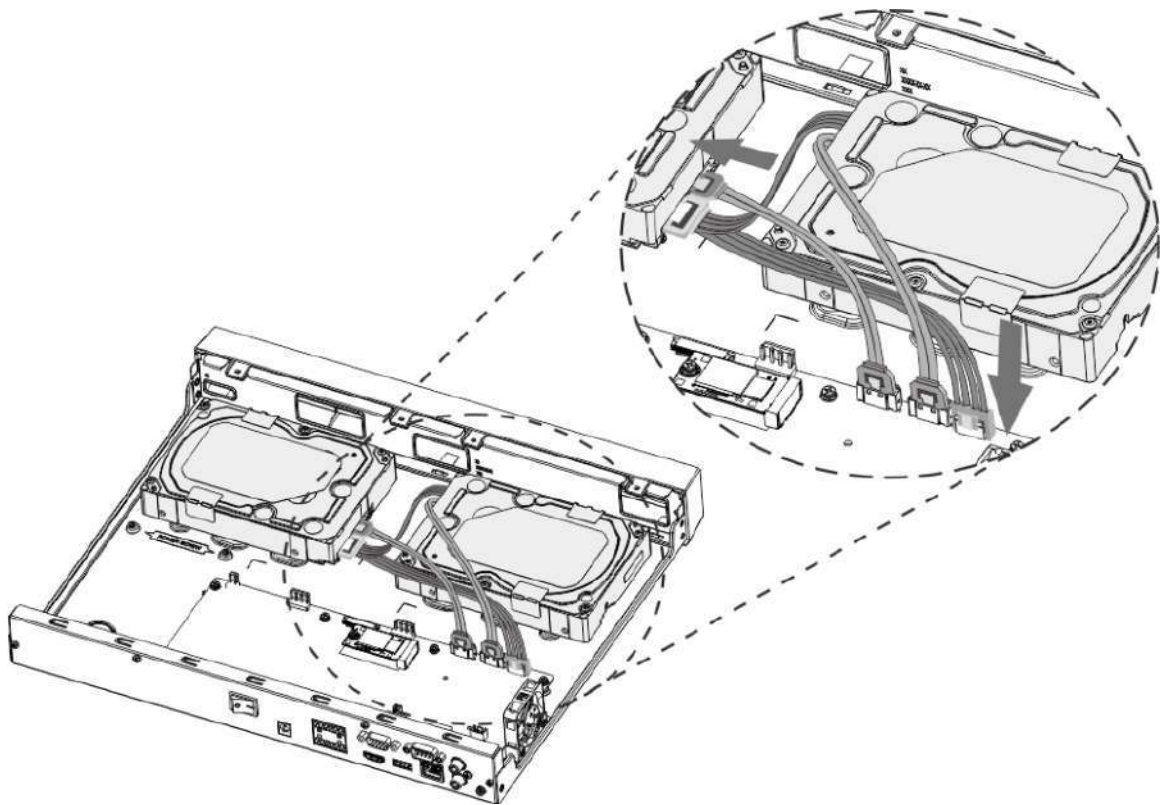

**Paso 6** Vuelva a colocar la cubierta y apriete los cuatro tornillos en el panel trasero para completar la instalación.

Figura 3-17 Volver a colocar la cubierta

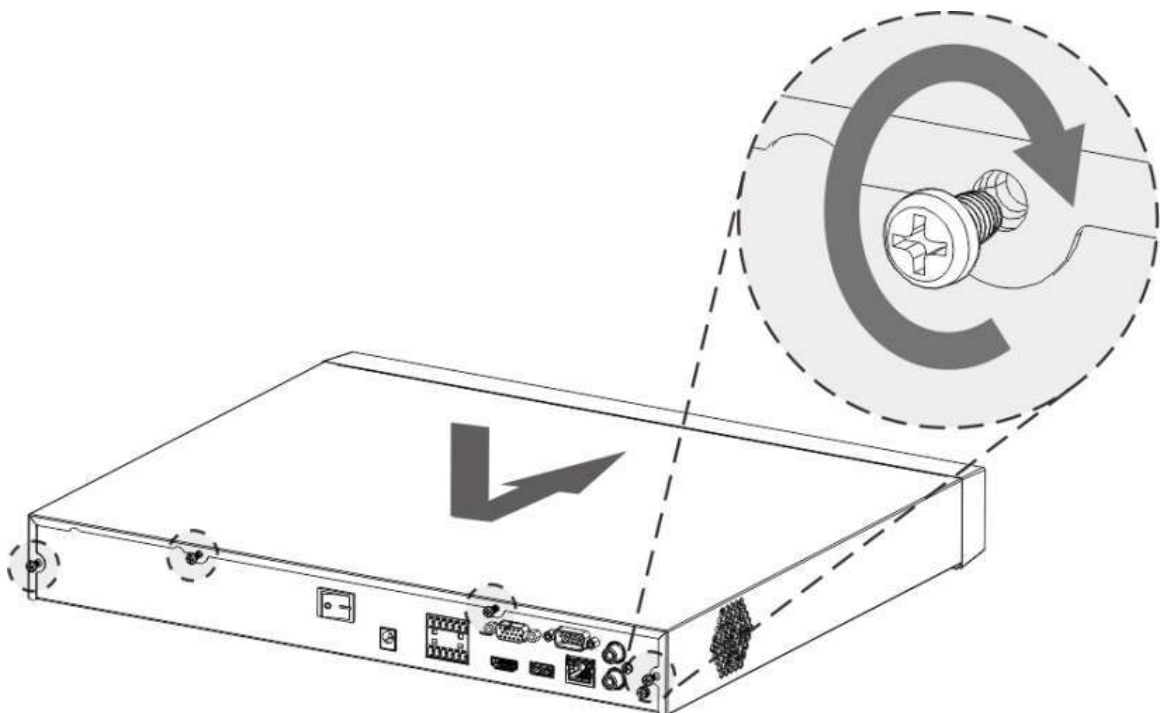

### 3.3.4 NVR54-4KS2/NVR54-16P-4KS2/NVR44-4KS2/ NVR44-16P-4KS2/NVR44-4KS2/L/NVR44-16P-4KS2/L/ NVR54-24P-4KS2/NVR54-16P-4KS2E/NVR58 -I/NVR58-I/L/ NVR54-I/NVR54-I/L/NVR52-I/NVR52-I/L/NVR42-I/NVR42-8P-I/ NVR44-I/NVR48-I/NVR608-32 -4KS2/NVR44-4KS2/I/ NVR44-16P-4KS2/I/NVR48-4KS2/I/NVR48-16P-4KS2/I/ NVR48- EI/NVR48-16P-EI/NVR44-EI/NVR44-16P-EI

#### Información de contexto



Los diferentes modelos tienen diferente número de discos duros.

#### Procedimiento

**Paso 1** Retire los tornillos de fijación en el panel trasero del dispositivo.

Figura 3-18 Quitar tornillos

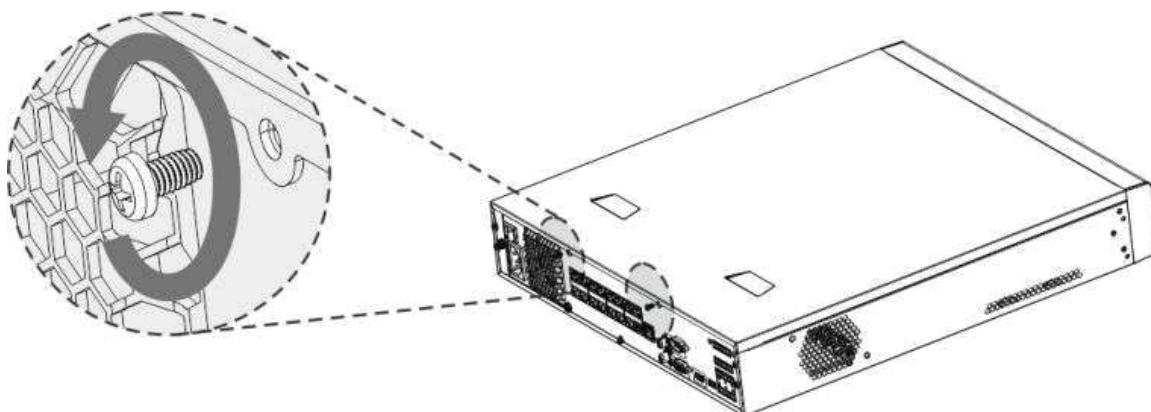

**Paso 2** Retire la cubierta de la caja en la dirección que se muestra en la siguiente flecha.

Figura 3-19 Quitar la cubierta

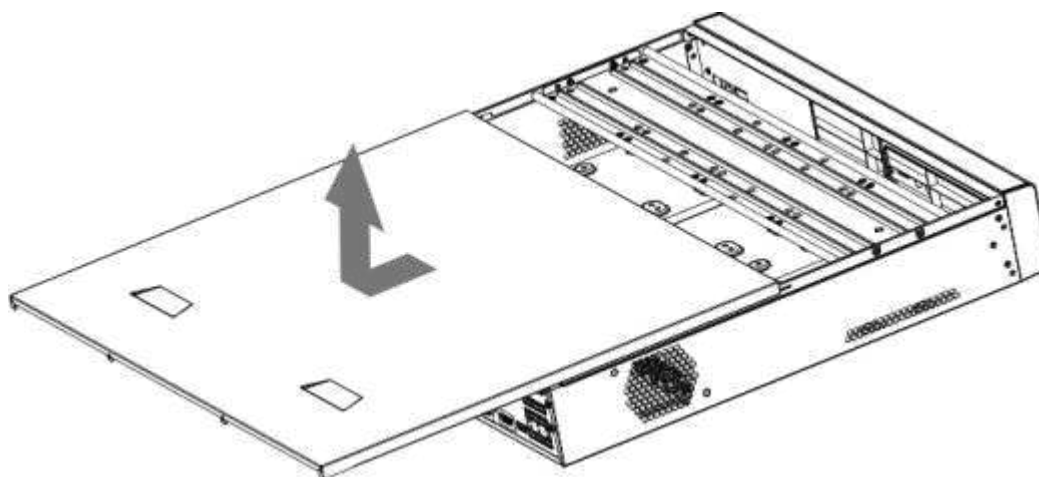

**Paso 3** Retire los tornillos a los lados del soporte del HDD para sacar el soporte.

- El dispositivo 1.5U tiene un soporte para HDD. Para conocer la forma de retirar el soporte, consulte la Figura 3-20.



- El dispositivo 2U tiene dos soportes para HDD. Para conocer la forma de quitar los soportes, consulte la Figura 3-21.

Figura 3-20 Quitar tornillos (1,5U)



Figura 3-21 Quitar tornillos (2U)



**Etapa 4** Haga coincidir los cuatro orificios para tornillos del disco duro con los cuatro orificios del soporte y luego ajuste los tornillos.

El HDD está fijado al soporte.

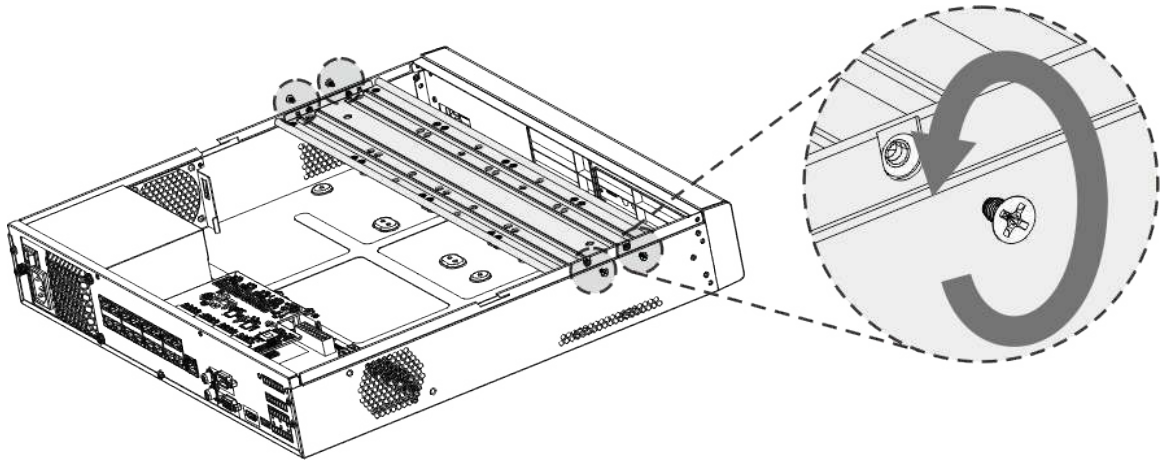
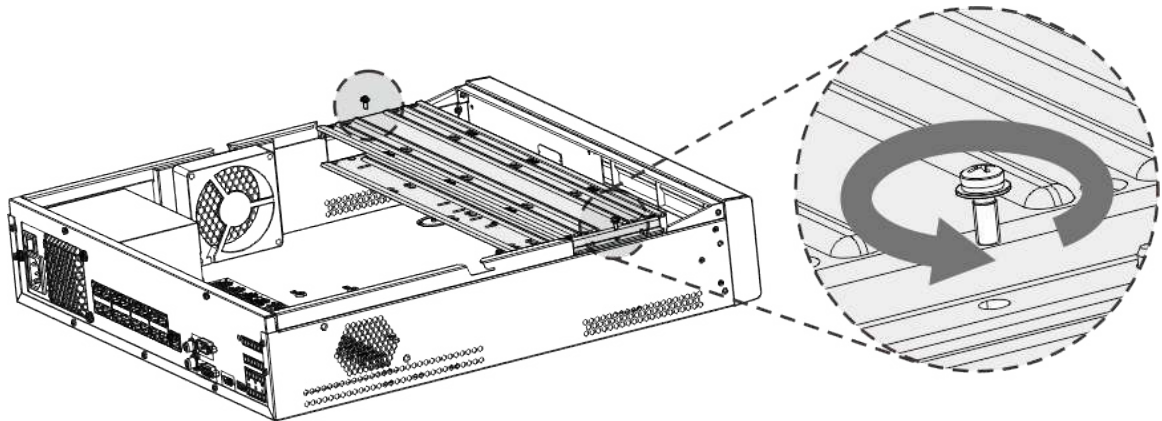
Figura 3-22 Apriete los tornillos

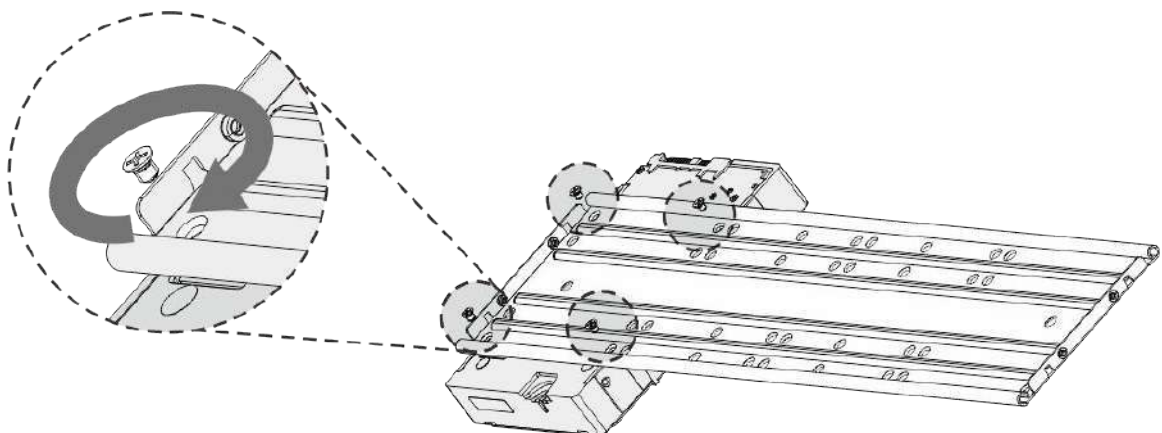

**Paso 5** Ver **Etapa 4** para instalar otros discos duros.

Figura 3-23 Instalar más HDD

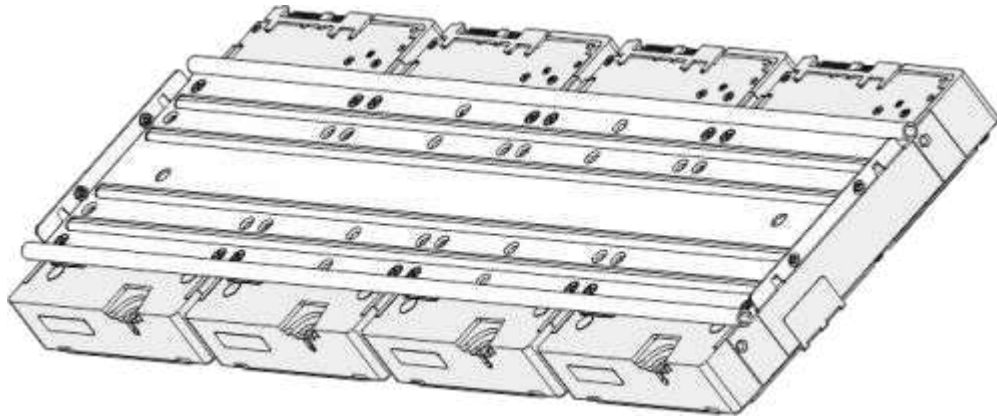

**Paso 6** Bloquee los dos soportes del disco duro.



Este paso es necesario solo para dispositivos 2U.

Figura 3-24 Soportes de bloqueo

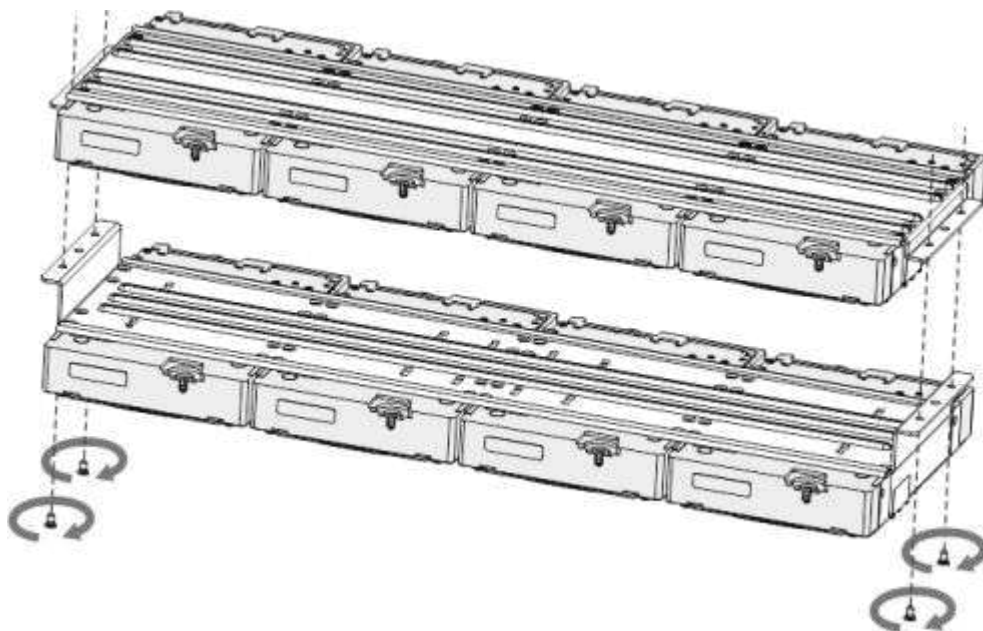

**Paso 7** Coloque el soporte en el dispositivo y luego ajuste los tornillos a los lados del soporte.



Figura 3-25 Apriete los tornillos

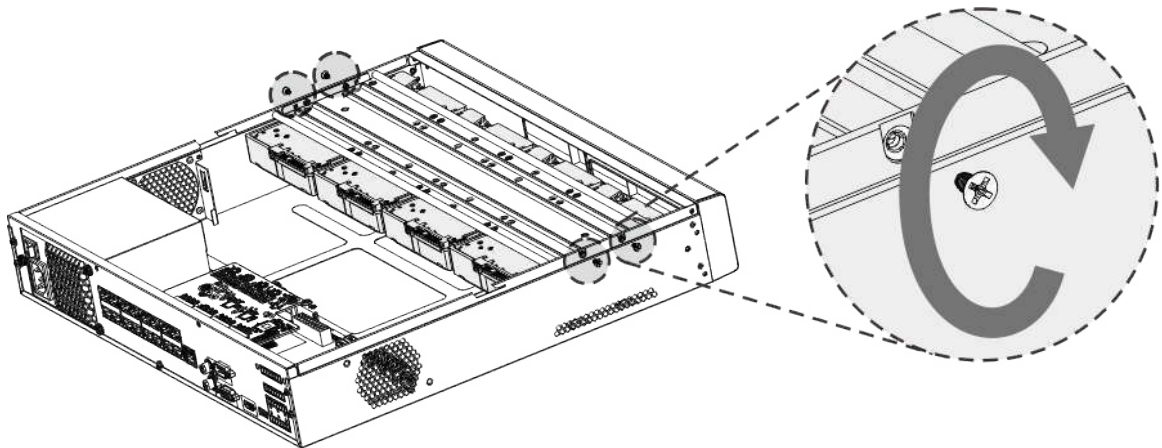

**Paso 8** Conecte el cable de datos del disco duro y el cable de alimentación al dispositivo.



La siguiente figura es sólo para referencia.

Figura 3-26 Conexión de cables

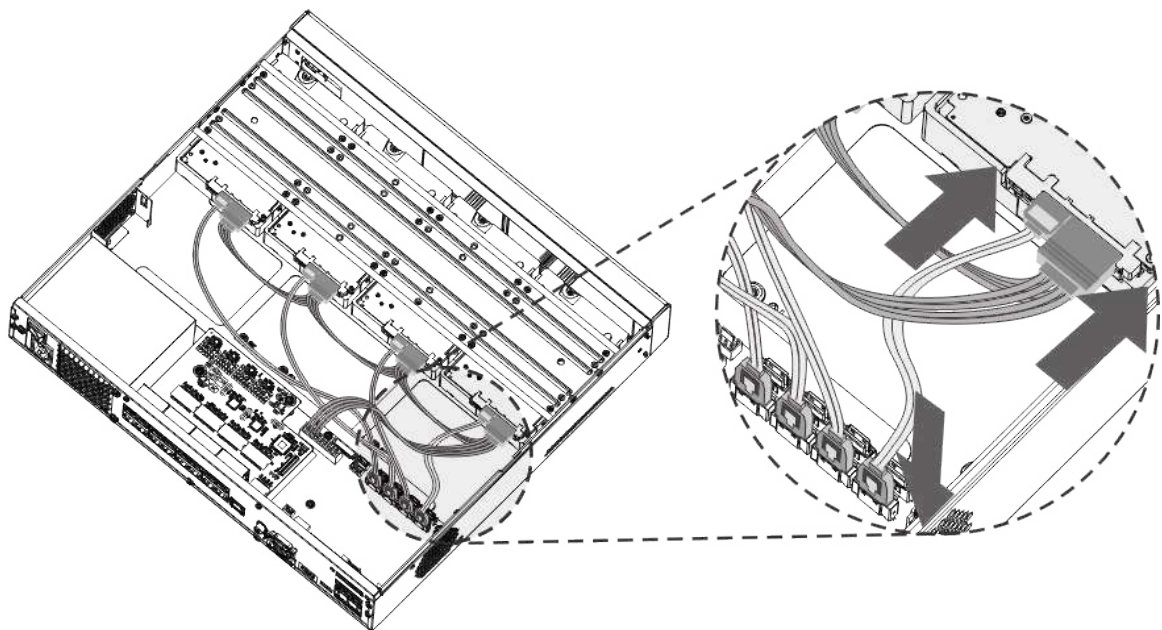

**Paso 9** Vuelva a colocar la cubierta y apriete los tornillos en el panel trasero para completar la instalación.



Figura 3-29 Panel frontal abierto

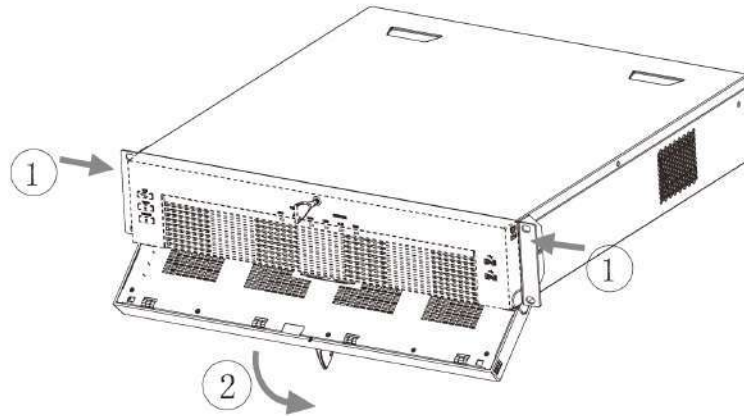

**Paso 3** Haga coincidir los 4 orificios para tornillos del disco duro con los 4 orificios del soporte y luego ajuste los tornillos.

Figura 3-30 Fijación del disco duro

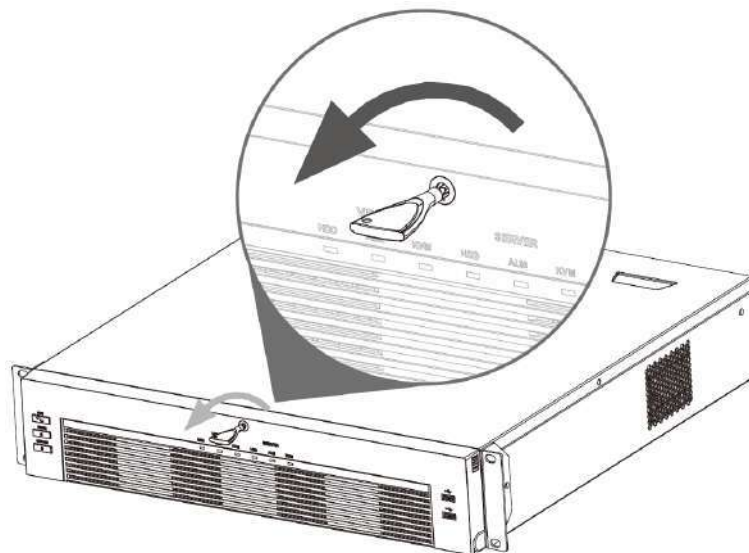

**Etapa 4** Empuje la caja del disco duro en el dispositivo.

Figura 3-31 Desbloquear el panel frontal

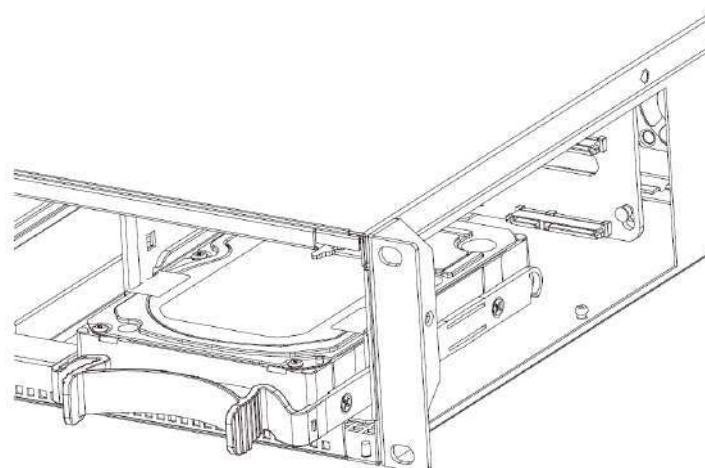

**Paso 5** Cierre el panel frontal y luego apriete el bloqueo en el panel frontal.

Figura 3-32 Bloquear el panel frontal

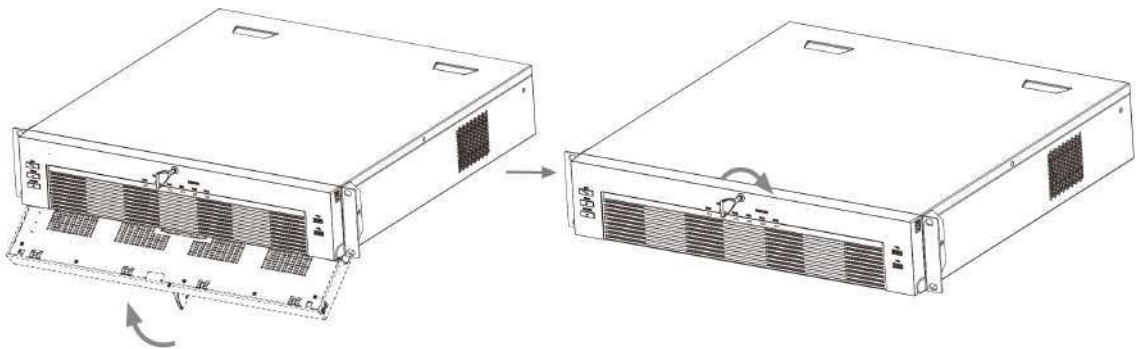

## 3.3.6 Serie NVR616-4KS2

### Información de contexto



Las siguientes figuras son sólo para referencia.

### Procedimiento

**Paso 1** Presione el botón rojo en la caja del HDD, abra la manija y luego extraiga la caja del HDD.

Figura 3-33 Sacar la caja del disco duro

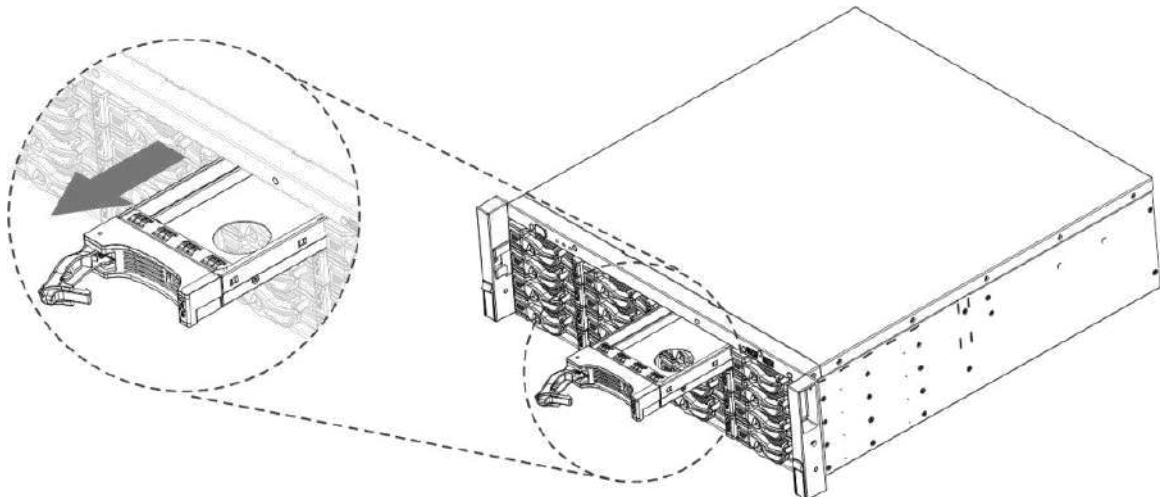

**Paso 2** Coloque el disco duro en la caja del disco duro en la dirección que se muestra en la siguiente flecha.

Figura 3-34 Colocar HDD en la caja

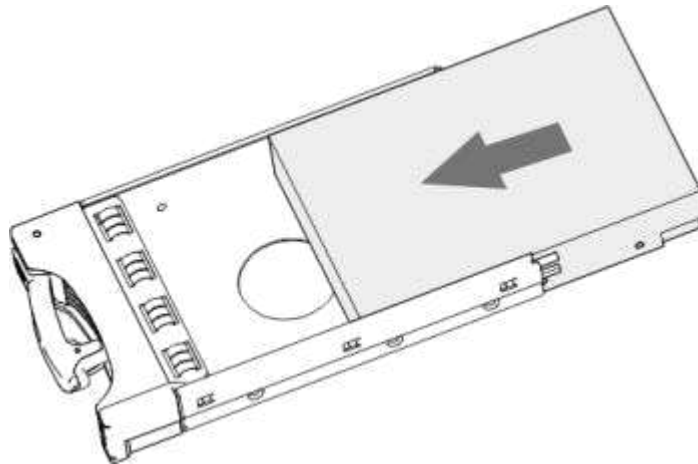

**Paso 3** Apriete los tornillos a los lados de la caja del disco duro.

Figura 3-35 Apriete los tornillos

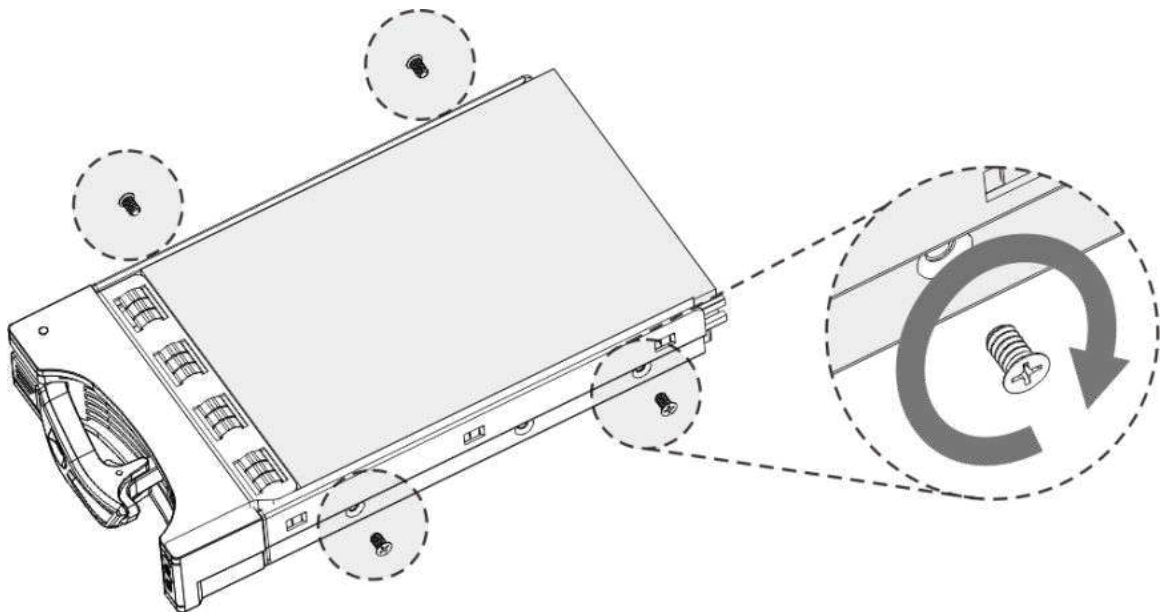

**Etapa 4** Inserte la caja del disco duro en la ranura del disco duro, presiónela hasta el fondo y luego cierre la manija de la caja.



Si no ha empujado la caja del disco duro hasta el fondo, no cierre la manija para evitar daños a la ranura del disco duro.



Figura 3-36 Cierre la manija

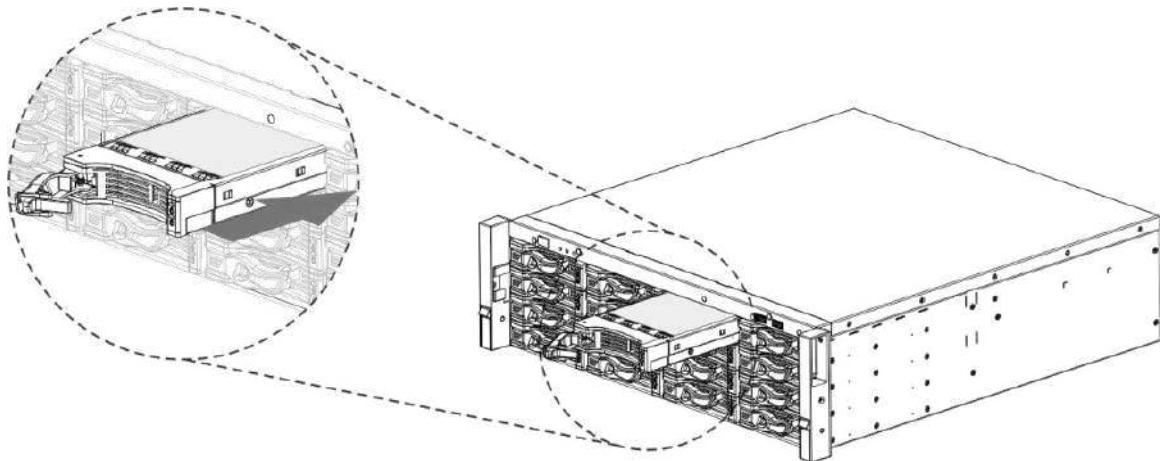

### 3.4 Instalación del CD-ROM

#### Procedimiento

Paso 1 Abra la cubierta superior y luego retire el soporte del disco duro.

Figura 3-37 Abra la cubierta superior



Paso 2 Retire la parte inferior del soporte del HDD y del soporte del CD-ROM.

Figura 3-38 Retire el soporte del disco duro



Figura 3-39 Retire el soporte del CD-ROM



Paso 3 Fije el soporte del CD-ROM al soporte del HDD.

Figura 3-40 Soporte fijo



Etapa 4 Instale un par de soportes para CD-ROM. Asegúrese de que el reverso también esté seguro.

Figura 3-41 Instalación del soporte



Figura 3-42 Instalación del soporte (lado reverso)



**Paso 5** Instale el quemador SATA. Alinee el quemador SATA con las posiciones de los orificios.

Figura 3-43 Instalar la grabadora SATA



**Paso 6** Utilice un destornillador para fijar los tornillos.

Figura 3-44 Apriete los tornillos



**Paso 7** Vuelva a colocar el soporte. Ajuste el CD-ROM a la posición adecuada de modo que el botón del panel frontal quede directamente frente al botón emergente del CD-ROM.



Figura 3-45 Vuelva a colocar el soporte



**Paso 8** Conecte el cable SATA y el cable de alimentación.

Figura 3-46 Conexión de cables

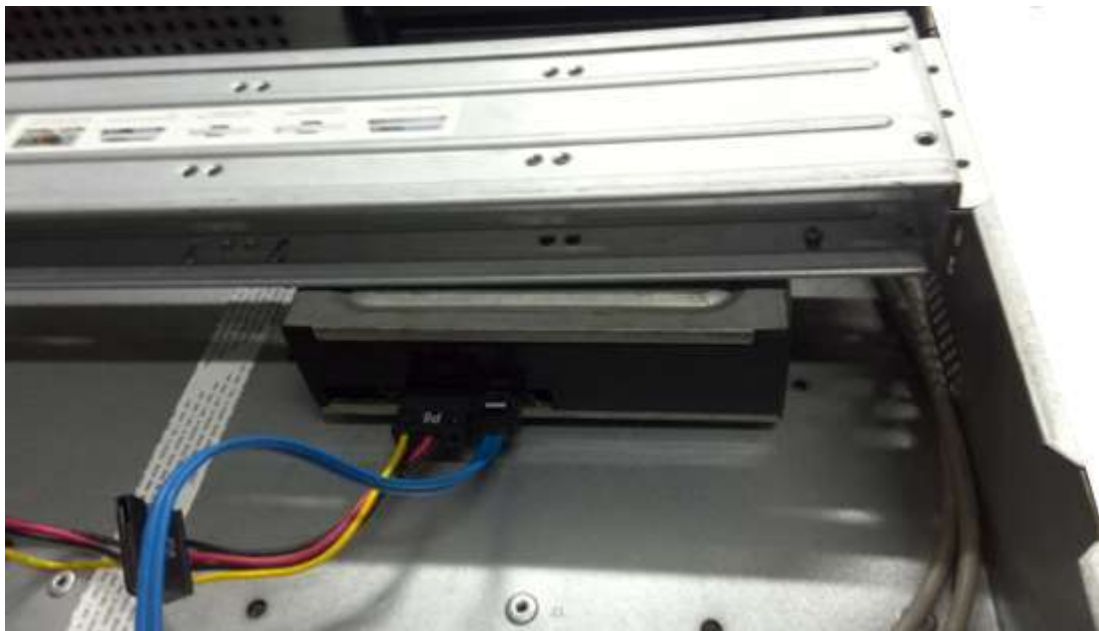

**Paso 9** Asegure el soporte del disco duro y vuelva a colocar la cubierta superior.

Figura 3-47 Vuelva a colocar la cubierta



## 3.5 Muestra de conexión



Las siguientes figuras son sólo de referencia y pueden diferir del producto real.

**3.5.1 NVR41-4KS2/NVR41-P-4KS2/NVR41-8P-4KS2/  
NVR41-4KS2/L/NVR41-P-4KS2/L/NVR41-8P-4KS2/L/  
NVR21-4KS2/NVR21-P-4KS2 /NVR21-8P-4KS2/NVR21-I/  
NVR21-I2/NVR21-PI/NVR21-P-I2/NVR21-8P-I/NVR21-8P-I2/**

# NVR21-S3/NVR21-P-S3/NVR21-8P-S3/NVR41-EI/NVR41-P-EI/ NVR41-8P-EI

Figura 3-48 Conexión típica

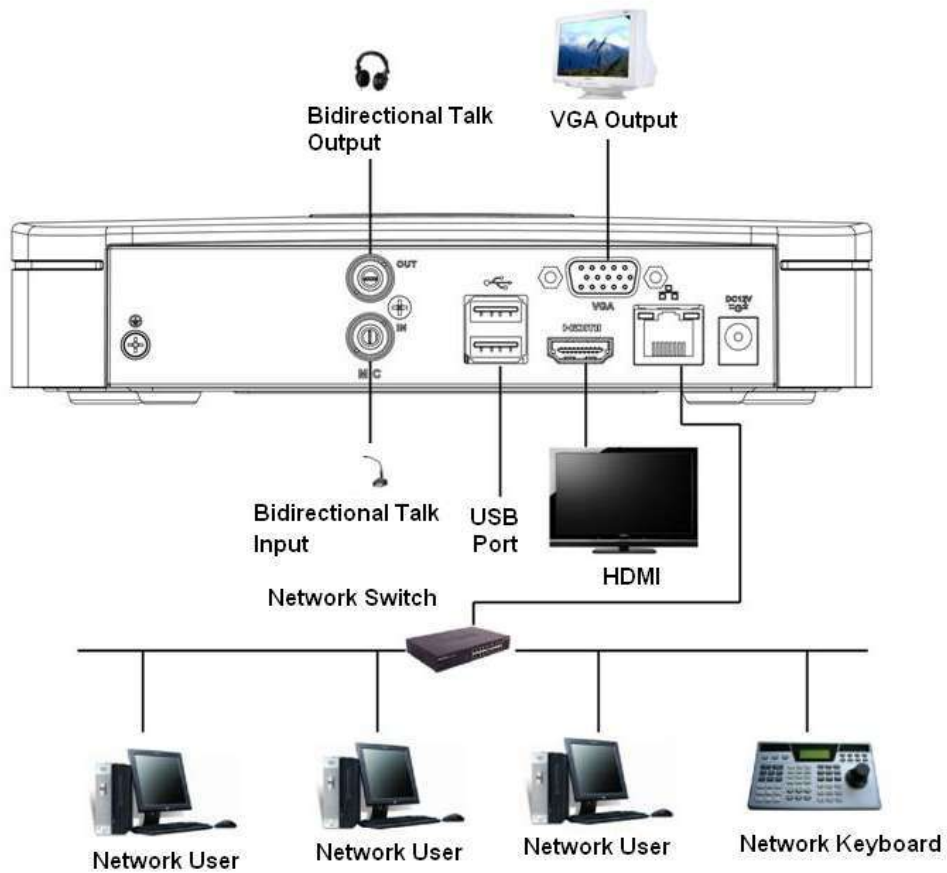

### 3.5.2 NVR21-W-4KS2/NVR21HS-W-4KS22

Figura 3-49 Conexión típica

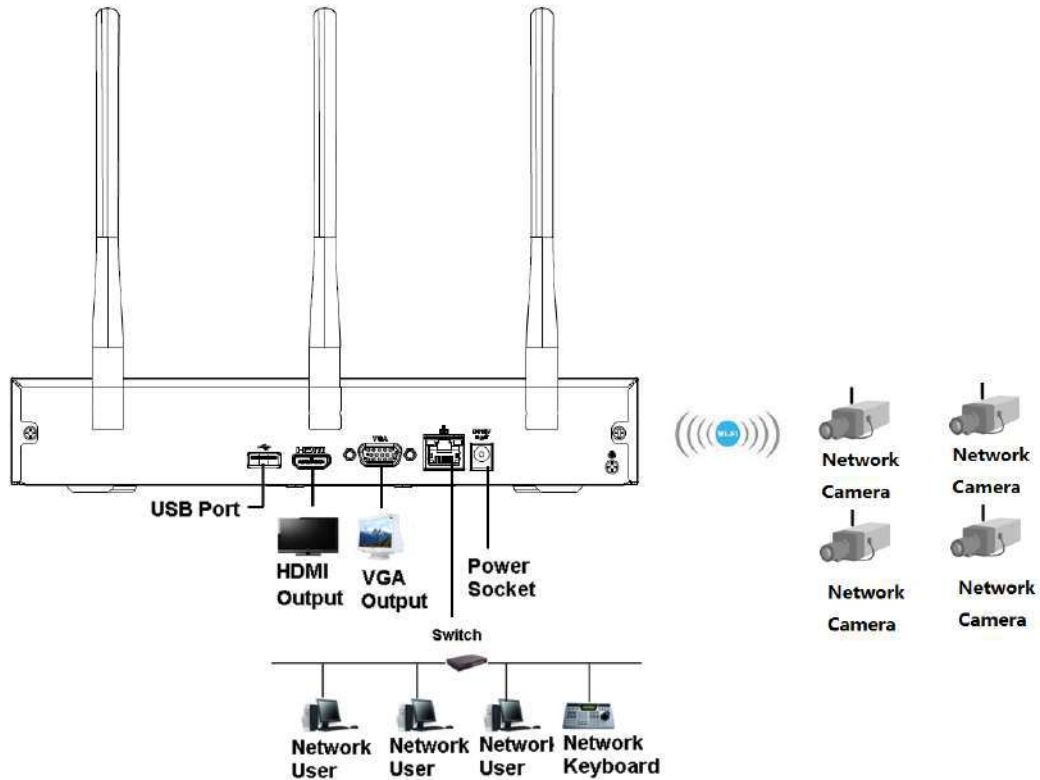

### 3.5.3 NVR11HS-S3H/NVR11HS-P-S3H/NVR11HS-8P-S3H/ NVR41HS-4KS2/NVR41HS-P-4KS2/NVR41HS-8P-4KS2/ NVR41HS-4KS2/L/NVR41HS-P-4KS2/L/NVR41HS -8P-4KS2/L/ NVR21HS-4KS2/NVR21HS-P-4KS2/NVR21HS-8P-4KS2/ NVR21HS-I/NVR21HS-I2/NVR21HS-PI/NVR21HS-P-I2/ NVR21HS-8P-I/NVR21HS-8P -I2/NVR21HS-S3/NVR21HS-P-

# S3/NVR21HS-8P-S3/NVR41HS-EI/NVR41HS-P-EI/ NVR41HS-8P-EI

Figura 3-50 Conexión típica

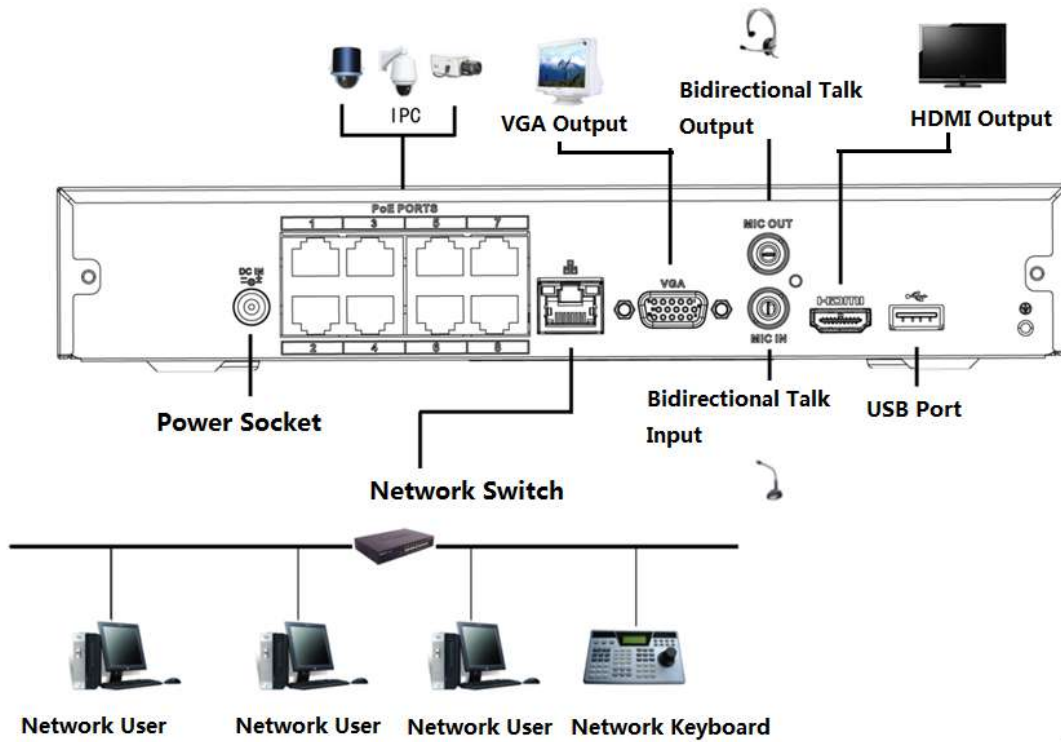

### 3.5.4 NVR22-4KS2/NVR22-P-4KS2/NVR22-8P-4KS2/NVR22-I/ NVR22-I2/NVR22-PI/NVR22-P-I2/NVR22-8P-I/NVR22-8P-I2/ NVR22 -Serie 16P-I/NVR22-16P-I2

Figura 3-51 Conexión típica

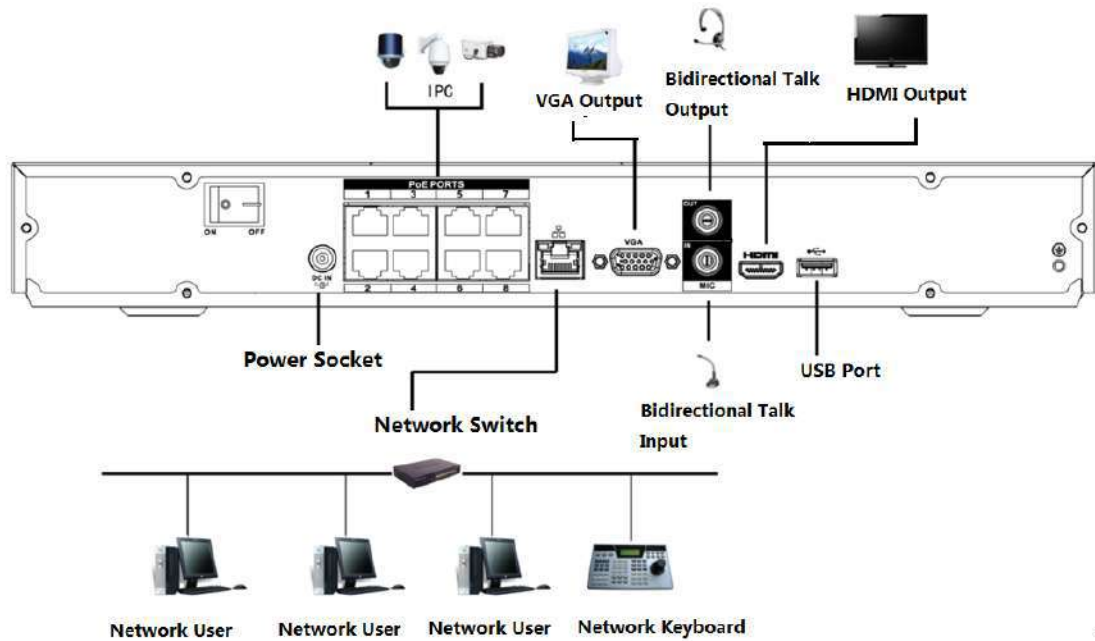

### 3.5.5 Serie NVR52-4KS2/NVR52-8P-4KS2/ NVR52-16P-4KS2/NVR52-24P-4KS2/NVR52-8P-4KS2E/ NVR52-16P-4KS2E

Figura 3-52 Conexión típica

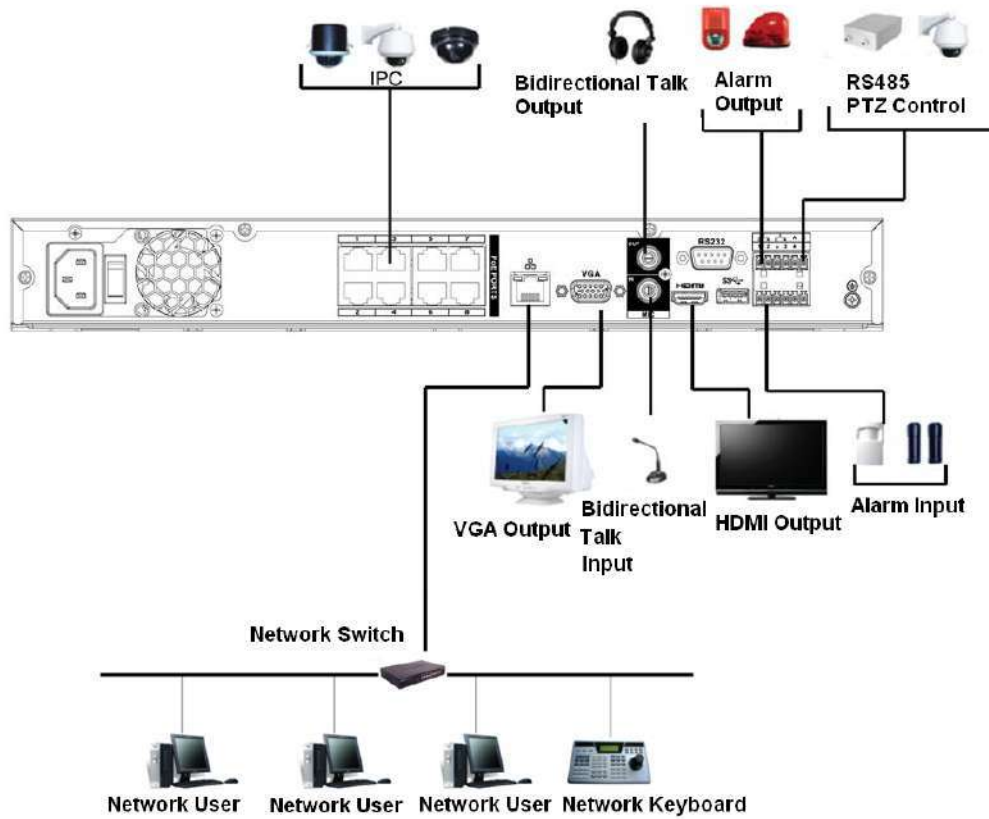

### 3.5.6 NVR42-4KS2/NVR42-P-4KS2/NVR42-8P-4KS2/ NVR42-16P-4KS2/NVR42-4KS2/L/NVR42-P-4KS2/L/

# NVR42-8P-4KS2/L/NVR42-16P-4KS2/L/NVR42-EI/NVR42-P-EI/ NVR42-8P-EI/NVR42-16P-EI

Figura 3-53 Conexión típica

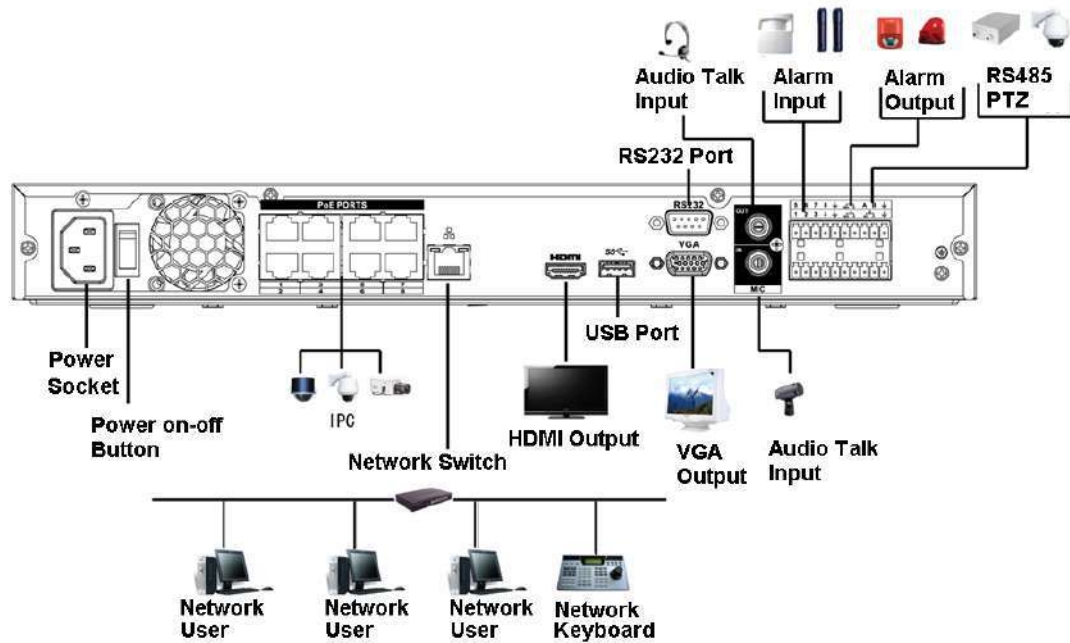



### 3.5.7 Serie NVR54-4KS2/NVR54-16P-4KS2/NVR58-4KS2/ NVR58-16P-4KS2/NVR54-24P-4KS2/NVR54-16P-4KS2E/ NVR58-16P-4KS2E

Figura 3-54 Conexión típica

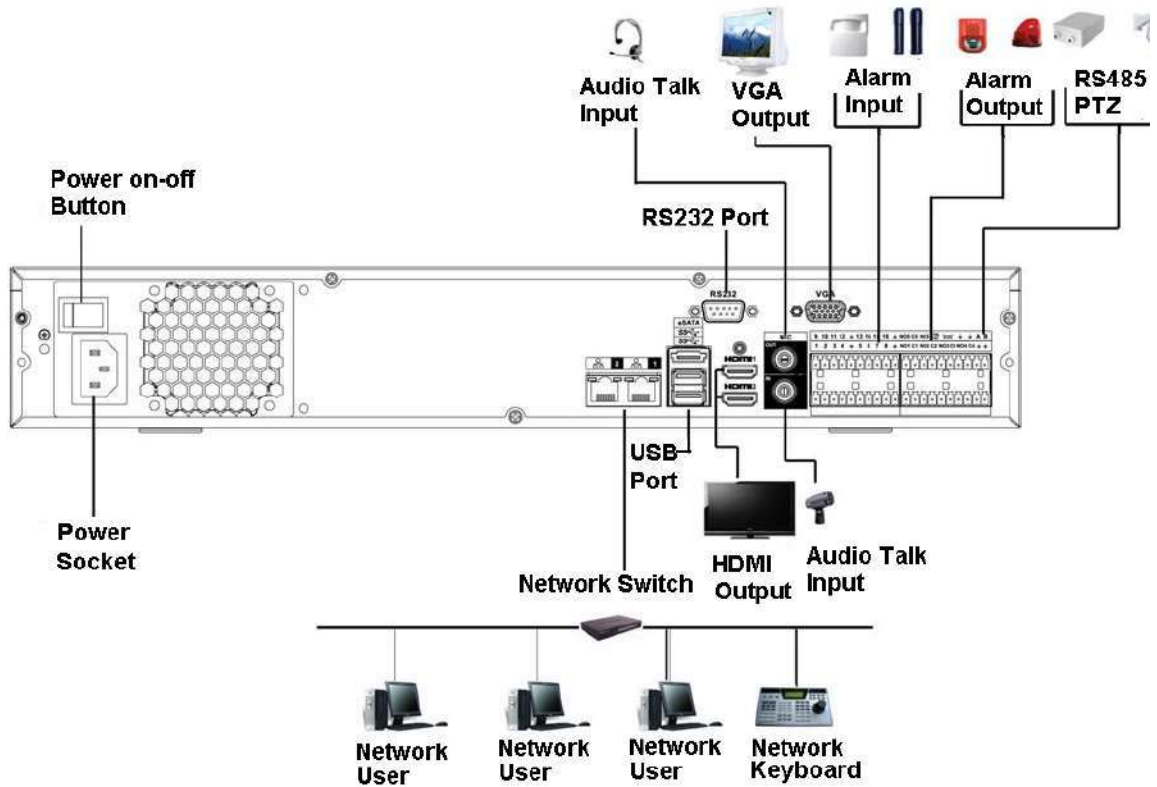

### 3.5.8 NVR44-4KS2/NVR44-16P-4KS2/NVR44-4KS2/L/ NVR44-16P-4KS2/L/NVR44-4KS2/I/NVR44-16P-4KS2/I/ NVR44-EI/NVR44-16P-EI Serie

Figura 3-55 Conexión típica

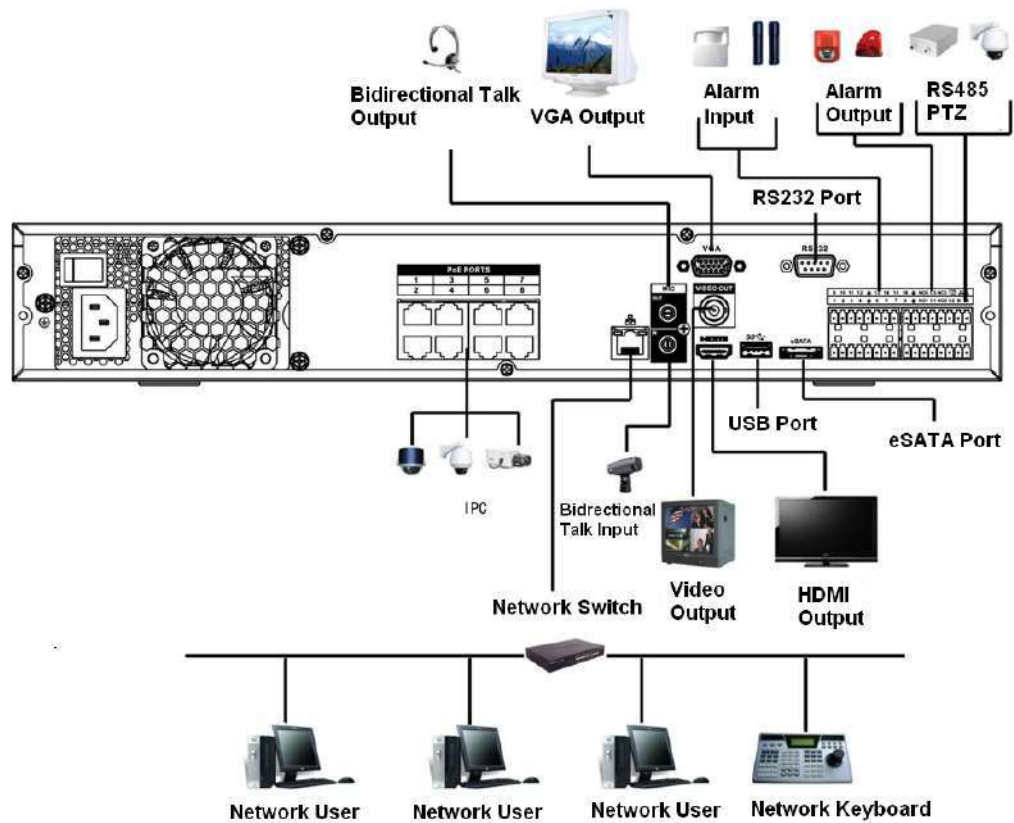

### 3.5.9 NVR48-4KS2/NVR48-16P-4KS2/NVR48-4KS2/L/ NVR48-16P-4KS2/L/NVR48-4KS2/I/NVR48-16P-4KS2/I/ NVR48-EI/NVR48-16P-EI Serie

Figura 3-56 Conexión típica

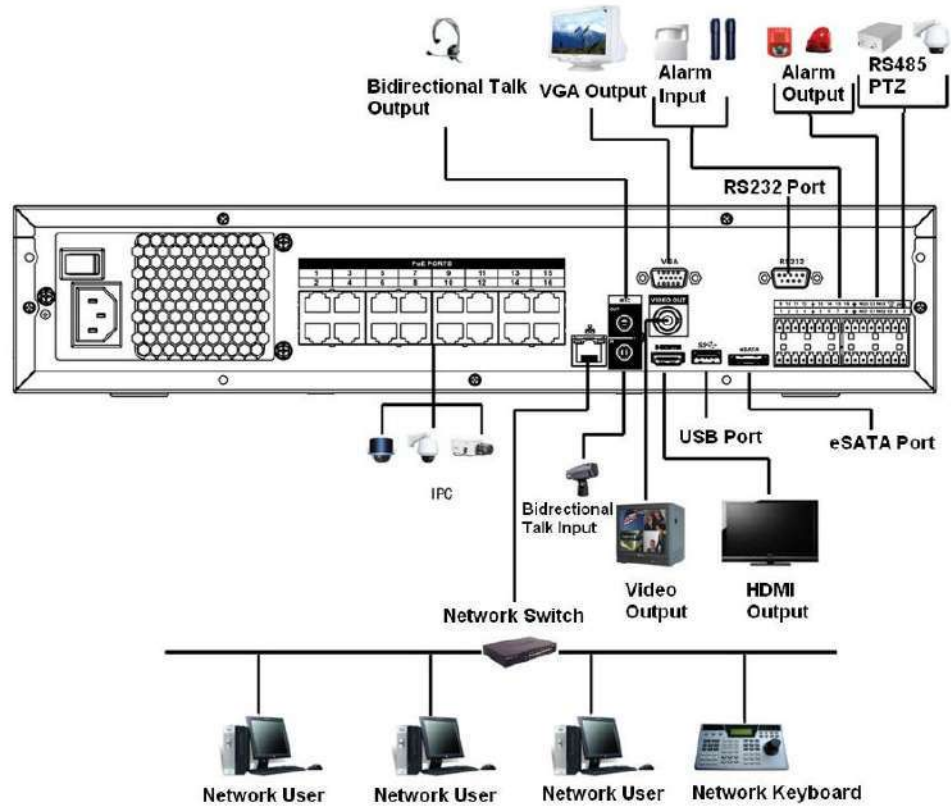

### 3.5.10 Serie NVR58-I/NVR58-I/L/NVR48-I

Figura 3-57 Conexión típica

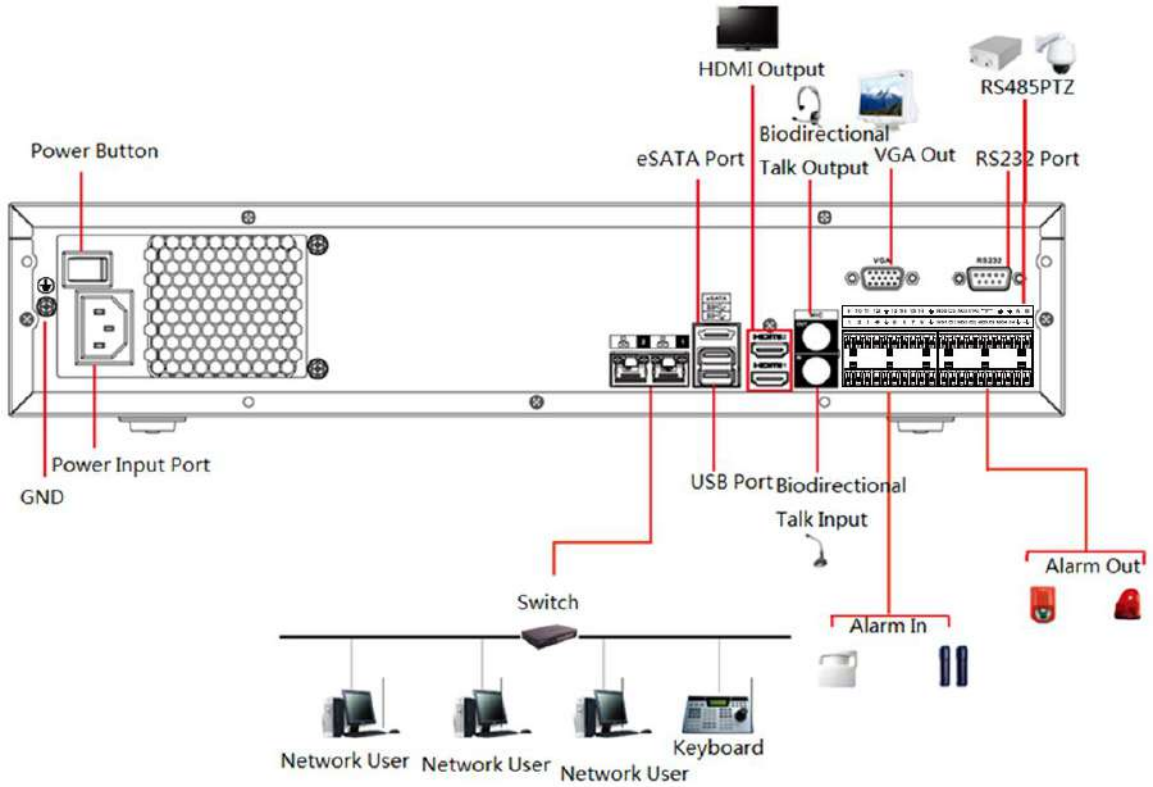

### 3.5.11 NVR54-I/NVR54-I/L/NVR44-I

Figura 3-58 Conexión típica

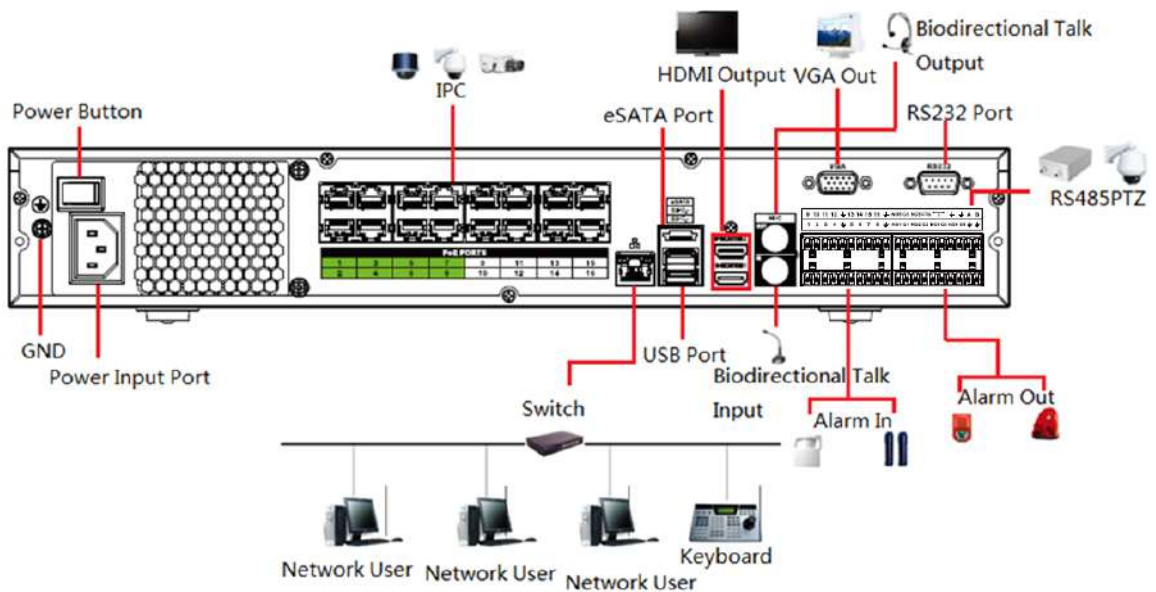

### 3.5.12 Serie NVR52-16P-I/NVR52-16P-I/L/NVR52-8P-I/ NVR52-8P-I/L/NVR42-8P-I/NVR42-16P-I

Figura 3-59 Conexión típica

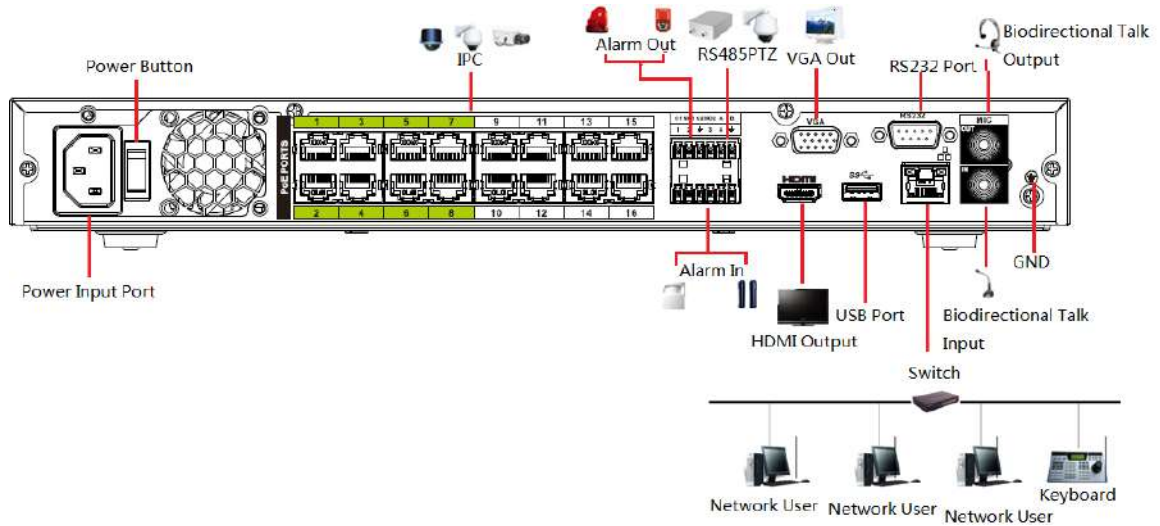

### 3.5.13 Serie NVR4216-I

Figura 3-60 Conexión típica

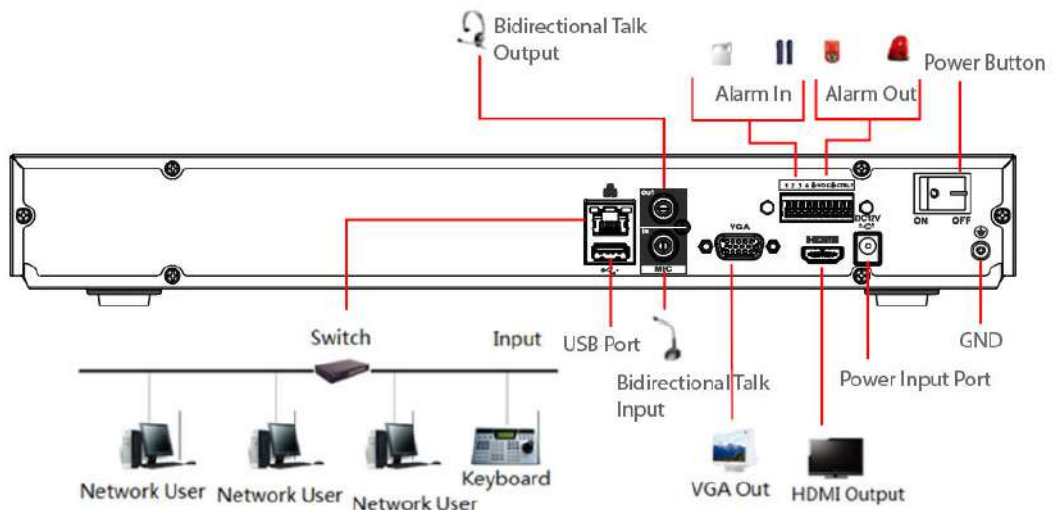

### 3.5.14 Serie NVR608-4KS2/NVR608H-XI/NVR608RH-XI



La siguiente figura es solo como referencia y puede diferir del producto real.

Figura 3-61 Conexión típica

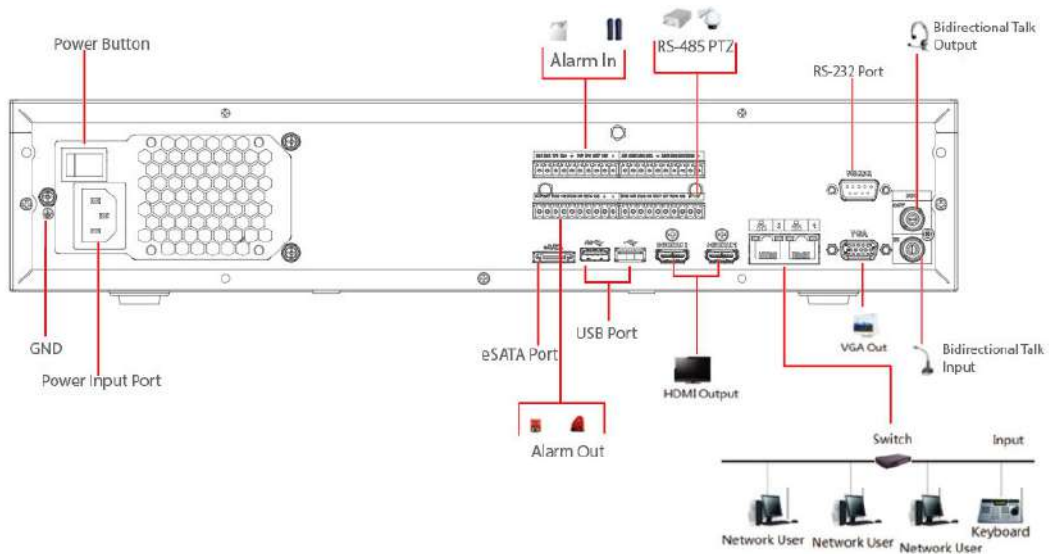

### 3.5.15 Serie NVR616-4KS2

Figura 3-62 Conexión típica

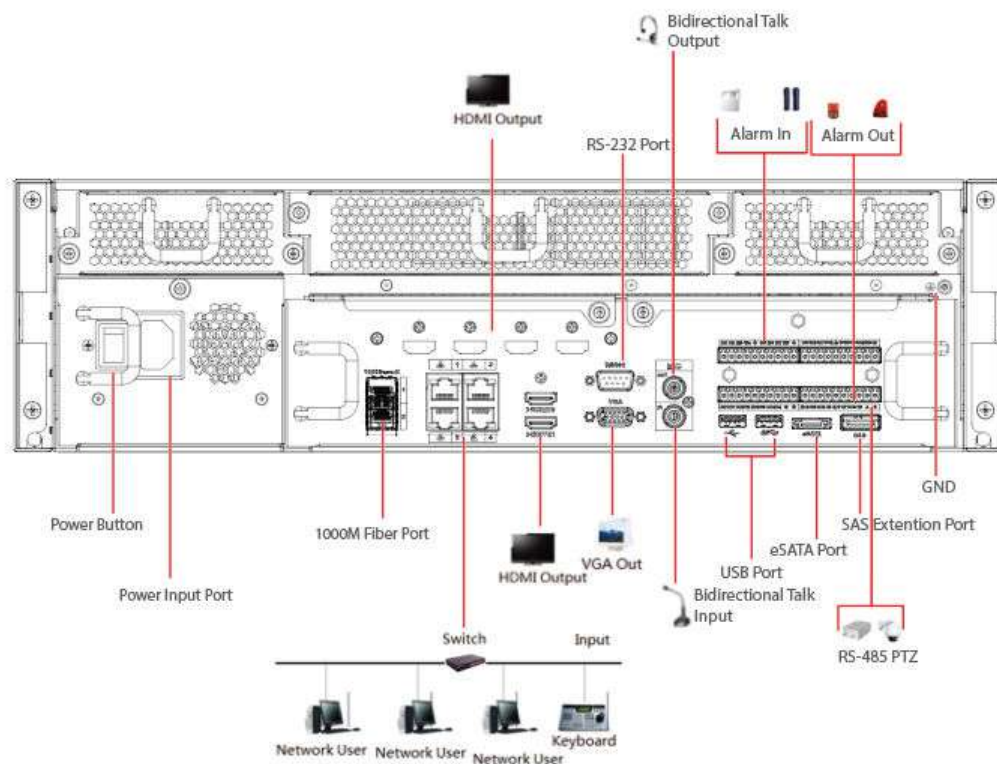

## 4 Iniciar el dispositivo

### Información de contexto



- Para la seguridad del dispositivo, primero conecte el NVR al adaptador de corriente y luego conecte el dispositivo a la toma de corriente.
- El voltaje de entrada nominal coincide con el botón de encendido del dispositivo. Asegúrese de que la conexión del cable de alimentación esté bien. Luego presione el botón de encendido.
- Utilice siempre corriente estable; si es necesario, UPS es la mejor medida alternativa.

### Procedimiento

- Paso 1 Conecte el dispositivo al monitor y luego conecte un mouse. Conecte el
- Paso 2 cable de alimentación.
- Paso 3 Presione el botón de encendido en el panel frontal o encienda el interruptor de encendido en el panel trasero para iniciar el dispositivo.

Una vez que se inicia el dispositivo, el sistema está en modo de visualización de múltiples canales de forma predeterminada.



El dispositivo verificará la licencia durante el inicio. Si la verificación falla, el icono aparece en  es la pantalla. Póngase en contacto con el soporte técnico.



## 5 operaciones locales



Las siguientes figuras son sólo para referencia. Es posible que se encuentren ligeras diferencias en la página real.

### 5.1 Inicialización

#### Información de contexto

- Para usarlo por primera vez, establezca una contraseña de inicio de sesión para la cuenta de administrador (usuario predeterminado).
- Le recomendamos configurar la protección con contraseña para que pueda restablecerla en caso de que la haya olvidado.



- Para la seguridad de su dispositivo, mantenga bien su contraseña de inicio de sesión y cámbiela periódicamente.
- La dirección IP del Dispositivo es 192.168.1.108 de forma predeterminada.

#### Procedimiento

**Paso 1** Inicie el NVR.

**Paso 2** Establezca la región, la zona horaria y la hora de acuerdo con la situación real y luego haga clic en **Próximo**.



Hacer clic  para apagar el dispositivo. El integrador del sistema o el usuario pueden apagar el Dispositivo directamente después de configurar la zona horaria.

**Paso 3** Configure la contraseña de inicio de sesión para la cuenta de administrador, configure la contraseña de inicio de sesión para la cámara y luego haga clic en **Próximo**.

Puedes hacer clic  para habilitar la contraseña del patrón.





La cámara compartirá la misma contraseña con el dispositivo en caso de que seleccione la casilla de verificación junto a **Igual que la contraseña local**.



Figura 5-1 Establecer contraseña

Tabla 5-1 Parámetros de contraseña

Parámetro	Descripción
Usuario	Por defecto, el usuario es administrador.
Contraseña	Ingrese la contraseña de administrador y luego confirme la contraseña.
confirmar Contraseña	
Pista de la contraseña	Ingrese la información que pueda recordarle la contraseña.  En la ventana de inicio de sesión, haga clic en  para mostrar la pista de contraseña.

**Etapa 4** Poner el patrón de bloqueo.



- El patrón que desea establecer debe cruzar al menos cuatro puntos.
- Si no desea configurar el patrón de desbloqueo, haga clic en **Saltar**.
- Una vez que haya configurado el patrón de desbloqueo, el sistema requerirá el patrón de desbloqueo como método de inicio de sesión predeterminado. Si no configuró el patrón de desbloqueo, deberá ingresar la contraseña para iniciar sesión.

Figura 5-2 Dibujar patrón de desbloqueo

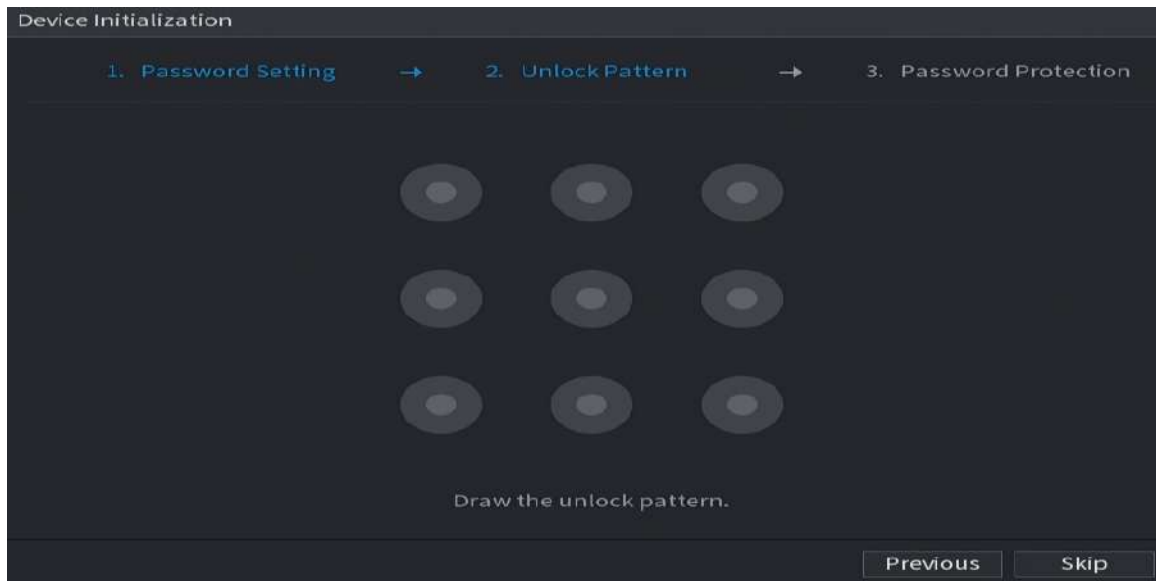

**Paso 5** Establecer protección con contraseña.

- Después de la configuración, si olvidó la contraseña del usuario administrador, puede restablecerla a través de la dirección de correo electrónico vinculada o las preguntas de seguridad. Para obtener detalles sobre cómo restablecer la contraseña, consulte "5.13.3 Restablecer la contraseña".
- Si no necesita protección con contraseña, desactívela **Correo electrónico reservado** y **Pregunta de seguridad**.

Figura 5-3 Establecer protección con contraseña



Tabla 5-2 Parámetros de preguntas de seguridad

Modo de protección con contraseña	Descripción
Dirección de correo electrónico	<p>Ingrese la dirección de correo electrónico vinculada.</p> <p>Ingrese una dirección de correo electrónico para restablecer la contraseña. Si olvidó la contraseña, ingrese el código de seguridad que recibirá de esta dirección de correo electrónico vinculada para restablecer la contraseña de administrador.</p>

Modo de protección con contraseña	Descripción
Preguntas de seguridad	Configure las preguntas y respuestas de seguridad. Si olvidó la contraseña, puede restablecerla después de ingresar las respuestas a las preguntas.

**Paso 6** Hacer clic **Ahorrar**.

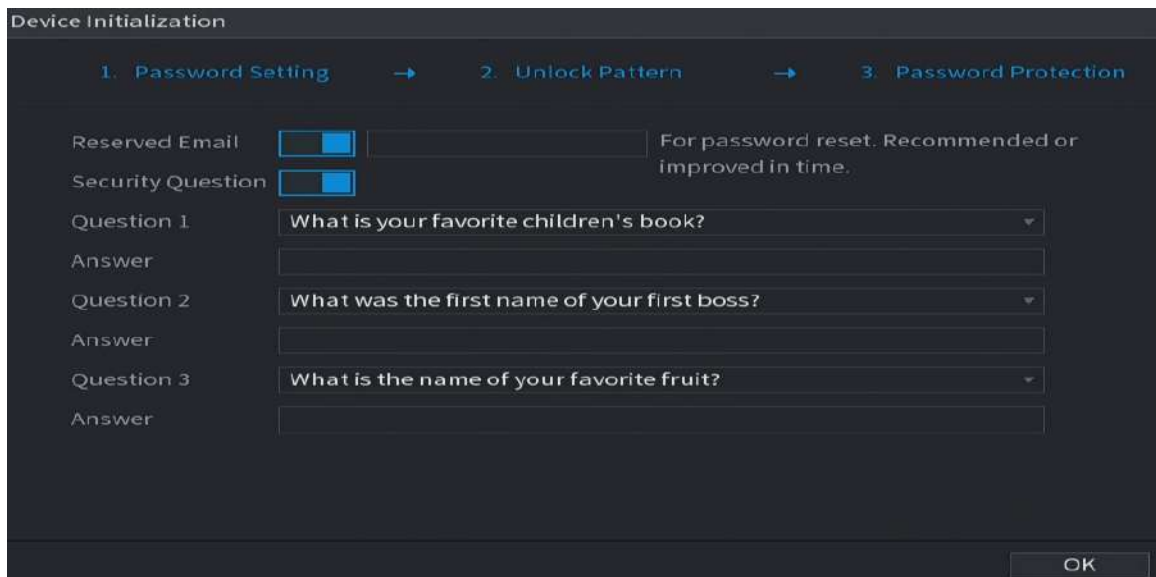
## 5.2 Asistente de inicio

### Información de contexto

Después de la inicialización, el sistema pasa a **Asistente de inicio**. Puede configurar rápidamente su dispositivo.



**Asistente de inicio** se muestra solo cuando inicia sesión en el Dispositivo por primera vez o ha restaurado el Dispositivo a la configuración de fábrica.

### Procedimiento

**Paso 1** Seleccionar **Comprobación automática de actualizaciones** y luego haga clic en **Próximo**.

Si seleccionas el **Comprobación automática de actualizaciones** casilla de verificación, el sistema le notificará automáticamente cuando haya actualizaciones disponibles.

Figura 5-4 Asistente de inicio

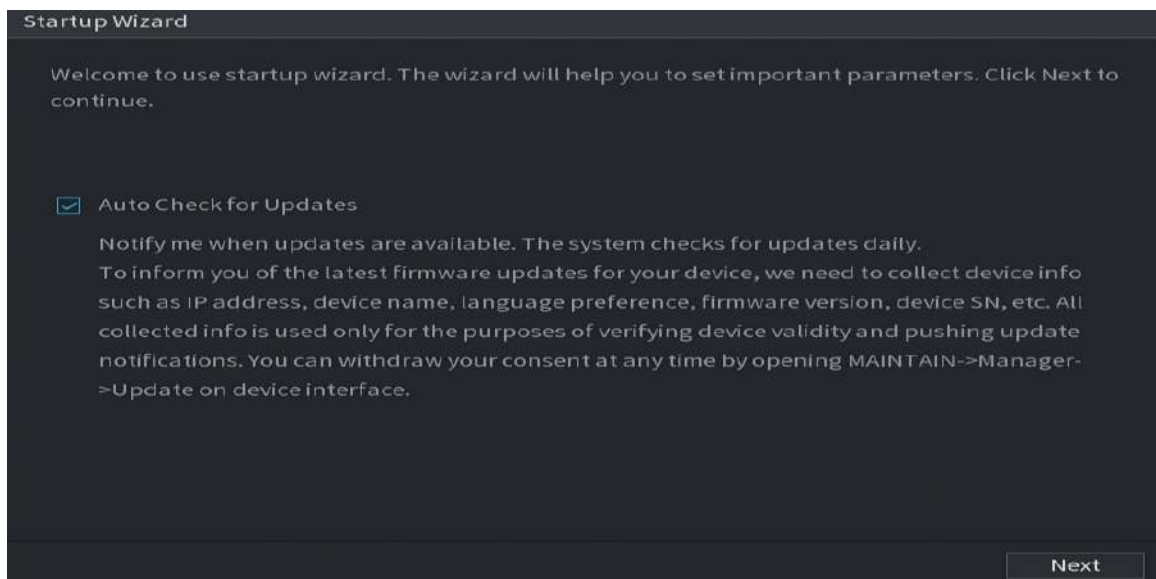

**Paso 2** Configure la dirección IP y luego haga clic en **Próximo**.



La cantidad de adaptadores de red puede variar según el modelo. Configure la dirección IP del adaptador de red de acuerdo con la situación de conexión real.

1. Haga clic 

Figura 5-5 Editar adaptador de red



2. Configure los parámetros.

Tabla 5-3 Parámetros de red

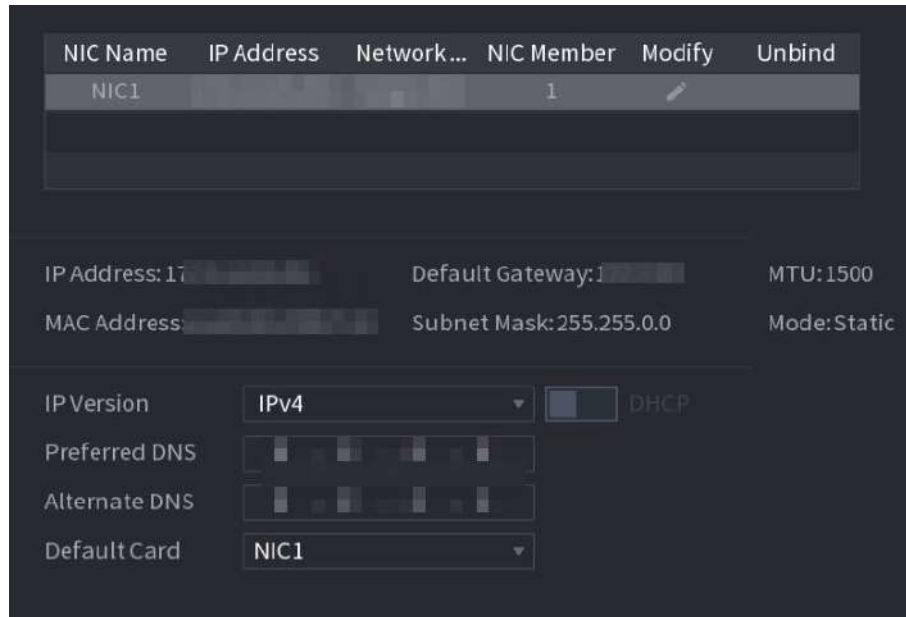
Parámetro	Descripción
Modo de red          Puerto Ethernet predeterminado	<ul style="list-style-type: none"> <li>● <b>NIC única:</b> Dos adaptadores de red funcionan por separado. Si uno de los dos adaptadores de red está desconectado, el estado de la red del sistema se considera fuera de línea.</li> <li>● <b>Tolerancia a fallos:</b> Dos adaptadores de red comparten una dirección IP. Normalmente sólo funciona un adaptador de red. Cuando este adaptador falla, el otro adaptador de red comenzará a funcionar automáticamente para garantizar la conexión de red.                             <ul style="list-style-type: none"> <li>◇ Cuando prueba el estado de la red, la red se considera fuera de línea solo cuando ambos adaptadores de red están desconectados.</li> <li>◇ Los dos adaptadores de red se utilizan en la misma LAN.</li> </ul> </li> <li>● <b>Equilibrio de carga:</b> Dos adaptadores de red comparten una dirección IP. Los dos adaptadores funcionan al mismo tiempo para compartir la carga de la red de forma media. Si uno de ellos falla, el otro puede seguir funcionando con normalidad.                             <ul style="list-style-type: none"> <li>◇ Al probar el estado de la red, la red se considera fuera de línea solo cuando ambos adaptadores de red están desconectados.</li> <li>◇ Los dos adaptadores de red se utilizan en la misma LAN.</li> </ul> </li> </ul> <p>El dispositivo con un solo puerto Ethernet no admite esta función.</p>
Versión IP	Seleccionar <b>IPv4</b> o <b>IPv6</b> . Ambas versiones son compatibles para el acceso.

Parámetro	Descripción
DHCP	Habilite el sistema para obtener automáticamente una dirección IP dinámica.
Dirección MAC	Muestra la dirección MAC del dispositivo.
Dirección IP	<ul style="list-style-type: none"> <li>● Ingrese la dirección IP y luego configure la máscara de subred correspondiente y la puerta de enlace predeterminada.</li> <li>● Después de la configuración, haga clic en <b>Prueba</b> para comprobar si hay conflicto en la dirección IP.</li> </ul>
Máscara de subred	
Puerta de enlace predeterminada	
<p>La dirección IP y la puerta de enlace predeterminada deben estar en el mismo segmento de red.</p>	



Para desvincular la NIC, en el **TCP/IP** página, haga clic en . La desvinculación entrará en vigor después de que se reinicie el dispositivo.

3. En el **TCP/IP** página, configure el servidor DNS. Este paso debe realizarse cuando habilita el servicio de nombres de dominio.

Puede obtener la dirección del servidor DNS o ingresarla manualmente.

- Obtener automáticamente la dirección del servidor DNS: cuando hay un servidor DHCP en la red, puede habilitar **DHCP** y luego el dispositivo obtiene una dirección IP dinámica.
- Ingrese la dirección del servidor DNS: seleccione **Versión IP** y luego configure el servidor DNS preferido y el servidor DNS alternativo.

4. Sobre el **Tarjeta predeterminada** lista desplegable, seleccione la NIC predeterminada.

5. Haga clic **Próximo**.

**Paso 3** Permitir **P2P** luego haga clic en **Próximo**.

Escanee el código QR en la página real para descargar la aplicación. Registre una cuenta y luego podrá agregar el dispositivo a la aplicación.



Antes de utilizar la función P2P, asegúrese de que el NVR se haya conectado a la WAN.

El **Estado** se convierte **En línea** después de configurar correctamente P2P.

Figura 5-6 P2P

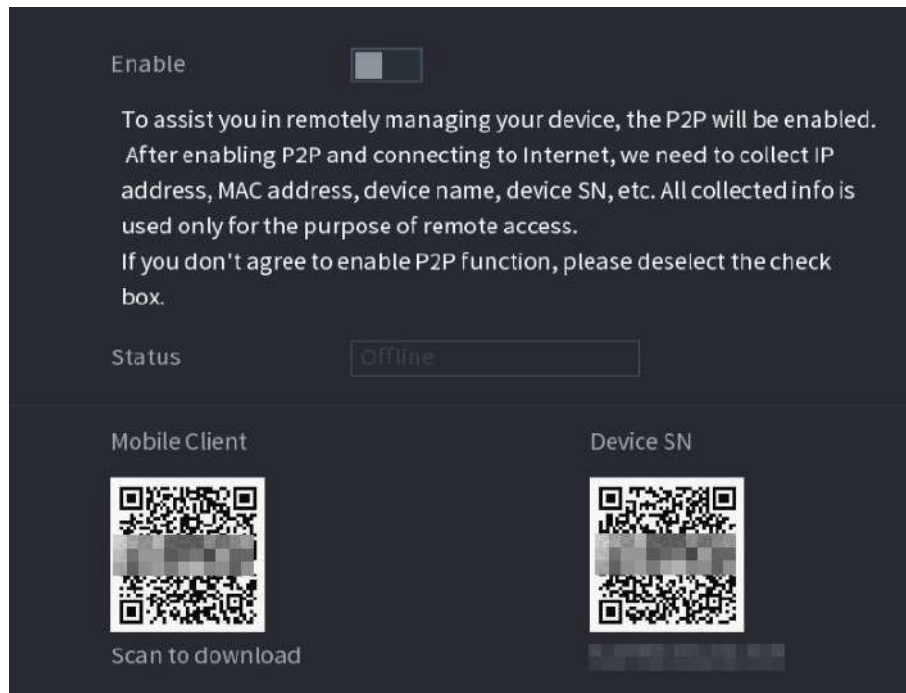

Etapas 4 Agregar cámaras según la situación real.

Después de agregar cámaras, puede ver las imágenes de video transmitidas desde las cámaras y cambiar la configuración de la cámara.



- La cantidad de cámaras que se pueden agregar al NVR varía según el modelo.
- El sistema admite la adición de cámaras mediante búsqueda, adición manual y adición por lotes. Esta sección utiliza la adición mediante búsqueda como ejemplo.
- Inicialice la cámara antes de agregarla al dispositivo.

1. Haga clic **Dispositivo de búsqueda**.

Los dispositivos encontrados se muestran en el panel superior, excluyendo los dispositivos ya agregados.

Figura 5-7 Dispositivo de búsqueda

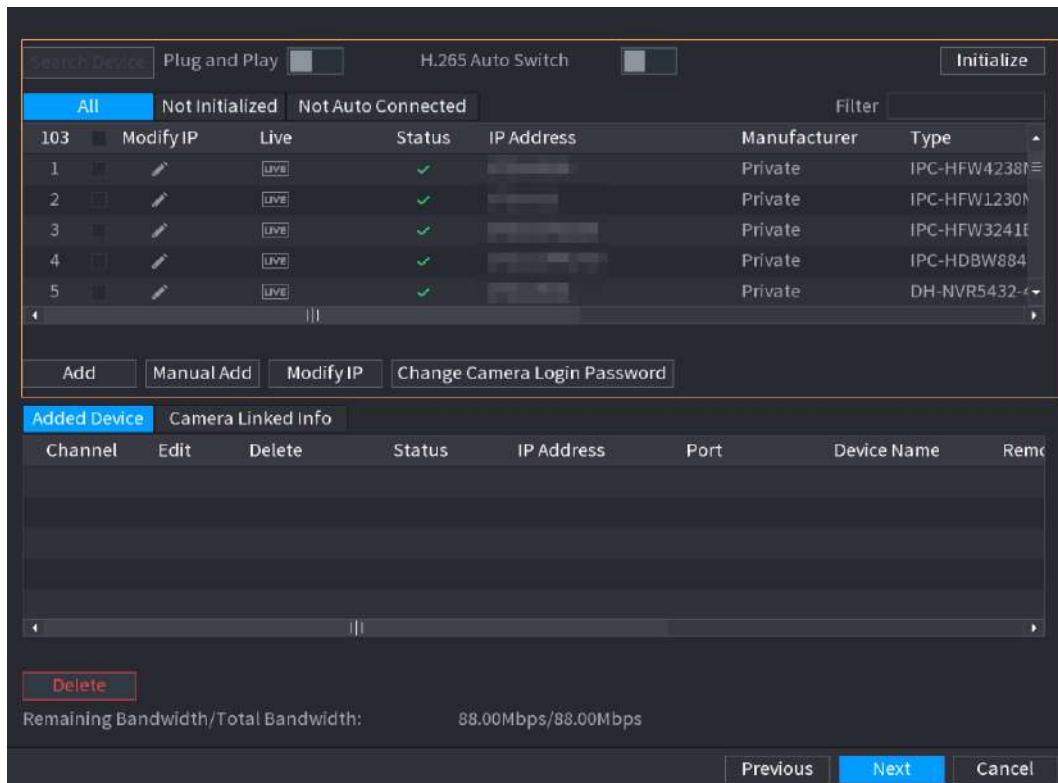

- Para ver la imagen en vivo de una cámara, haga clic en **VIVIR** y luego ingrese el nombre de usuario y contraseña. Solo puede ver imágenes en vivo de cámaras a las que se accede a través de protocolo privado.
- Para filtrar los dispositivos remotos, seleccione el nombre del dispositivo en la lista **Filtrar** la lista desplegable.
- Para filtrar los dispositivos no inicializados, haga clic en el **No inicializado** y luego podrá inicializar los dispositivos de forma remota.
- Para ver todos los dispositivos remotos agregados mediante plug and play, haga clic en el **No conectado automáticamente** pestaña. Puede eliminar dispositivos agregados mediante plug and play, y se pueden agregar automáticamente nuevamente después de habilitar plug and play.

## 2. (Opcional) Habilitar **Conecta y reproduce**.

Cuando **Conecta y reproduce** está habilitado, el dispositivo agrega automáticamente cámaras en la misma LAN.



Para cámaras no inicializadas, el dispositivo las inicializa automáticamente antes de agregarlas.

## 3. Habilitar **Interruptor magnético H.265**

Cuando **Interruptor magnético H.265** está habilitado, el estándar de compresión de video de los dispositivos remotos agregados cambia a H.265 automáticamente.

## 4. Haga doble clic en una cámara o seleccione una cámara y luego haga clic en **Agregar** para registrarla en el **Dispositivo agregado** lista.

## 5. Haga clic **Próximo**.

### Paso 5

Administrar disco duro. Puede ver el nombre del disco duro, la posición física, el estado de salud, la capacidad y más.



- Para configurar la propiedad de lectura/escritura, seleccione una opción del menú **Propiedades** de la lista desplegable.
- Para formatear un HDD, seleccione el HDD y luego haga clic en **Formato**.

Figura 5-8 Administrar HDD

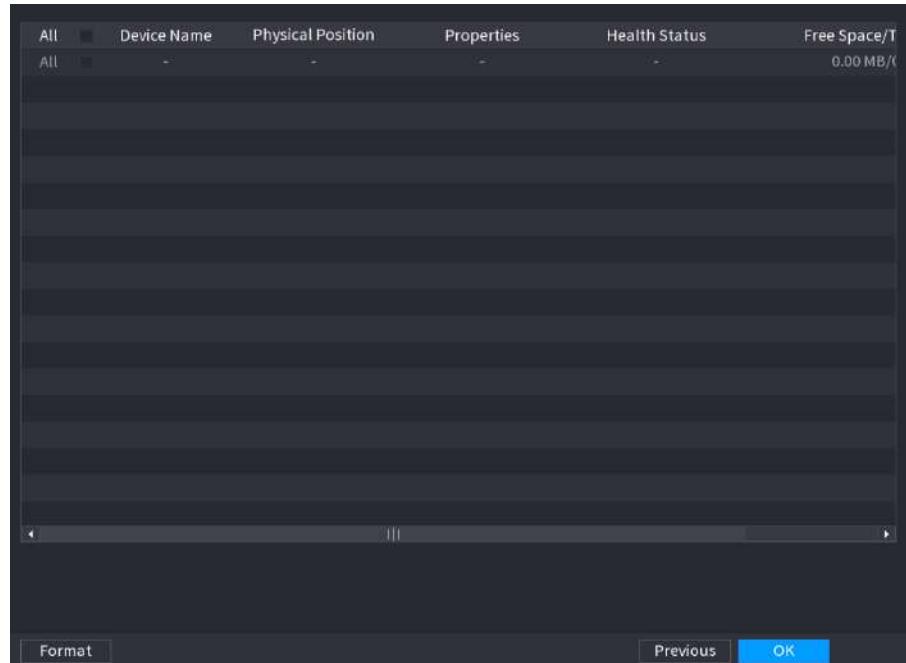
**Paso 6**Hacer clic **DE ACUERDO**.

Cuando el dispositivo le pregunte si desea reiniciar, haga clic en **DE ACUERDO**. Las configuraciones a través del asistente de inicio entran en vigor después de que se reinicia el dispositivo.

**5.3 Iniciar sesión**

Inicie sesión en el dispositivo para realizar operaciones locales.

**Procedimiento****Paso 1**

Haga clic derecho en la página en vivo y luego haga clic en el menú contextual.

- Si ha configurado el patrón de desbloqueo, se muestra la ventana de inicio de sesión del patrón de desbloqueo. Haga clic **Olvidé el patrón** para cambiar al inicio de sesión con contraseña.
- Si no configuró el patrón de desbloqueo, se muestra la ventana de inicio de sesión con contraseña.



Figura 5-9 Inicio de sesión con patrón de desbloqueo



Figura 5-10 Inicio de sesión con contraseña



The image shows a dark-themed login dialog box. At the top, the word "Login" is displayed in white. Below it, there are two input fields. The first is labeled "Username" and contains the text "admin". To the right of the "Username" field is a small downward-pointing triangle icon. The second field is labeled "Password" and is currently empty. To the right of the "Password" field is an eye icon. Below these fields, there are two buttons: "OK" on the left and "Cancel" on the right.

Paso 2 Dibuje un patrón de desbloqueo o ingrese la contraseña y luego haga clic en **DE ACUERDO**.

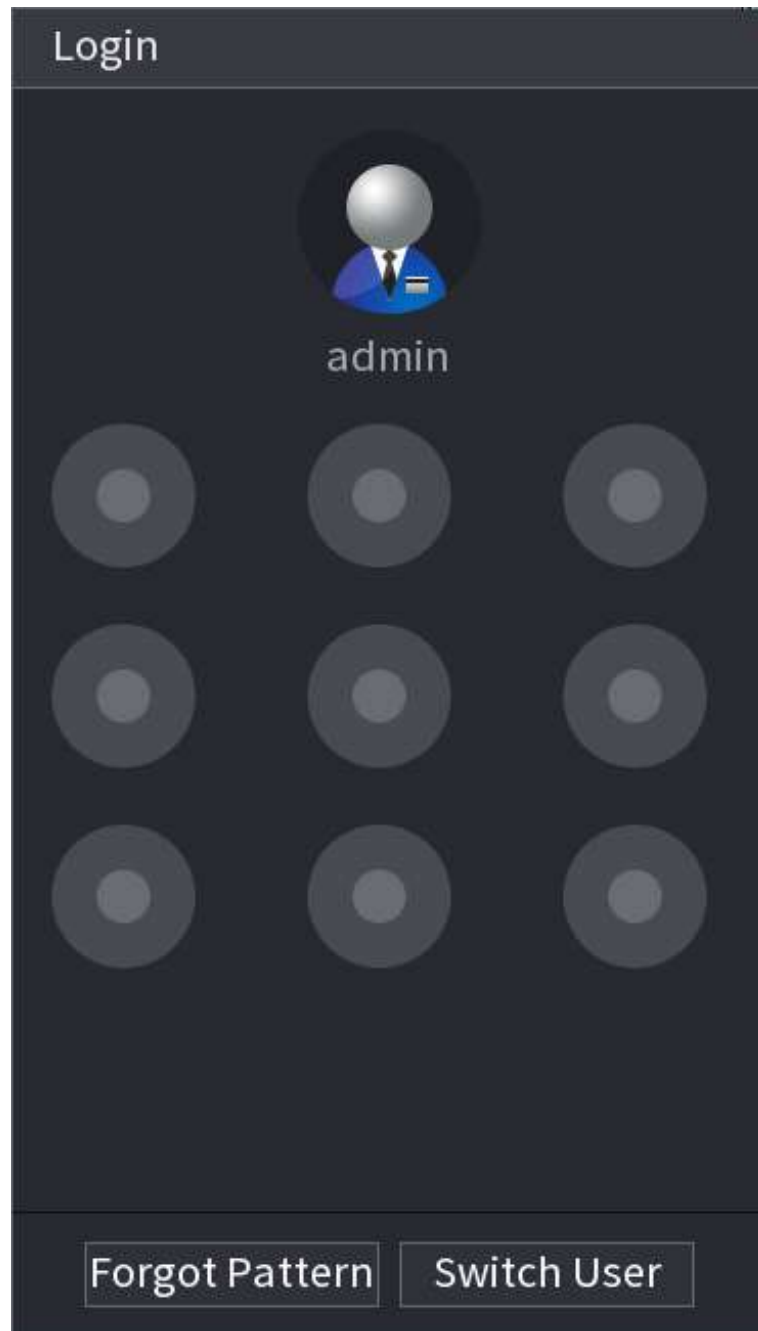
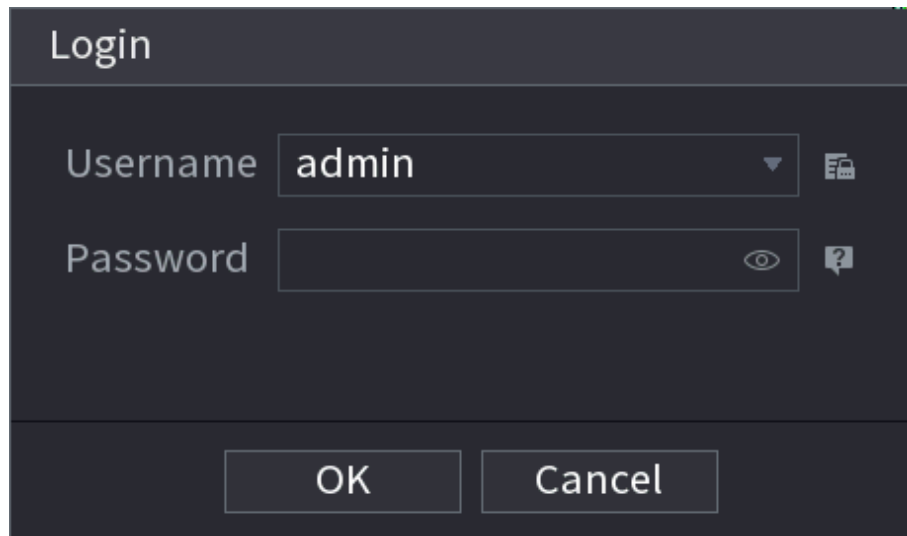
## 5.4 Menú principal

Después de iniciar sesión, haga clic derecho en la página en vivo y luego haga clic en **Menú principal**.

Figura 5-11 Menú principal



Tabla 5-4 Descripción del menú principal

No.	Descripción
1	Haga clic en cada mosaico para abrir la página de configuración correspondiente.
2	Volver a la vista en vivo.
3	Señale el icono para ver el nombre de usuario actual.
4	Cierre sesión, reinicie o apague el dispositivo.
5	Haga clic en el icono para obtener los códigos QR del cliente móvil y del SN del dispositivo. Puede agregar el Dispositivo al cliente móvil para administración remota.
6	Configure los ajustes de cámara, red, almacenamiento, sistema, seguridad y cuenta.

## 5.5 Barra de operación rápida

Puede hacer clic en los iconos del menú principal para ir a la página de configuración correspondiente. Después de eso, puede ir a otros mosaicos de funciones o elementos de configuración a través de la barra de operación rápida.

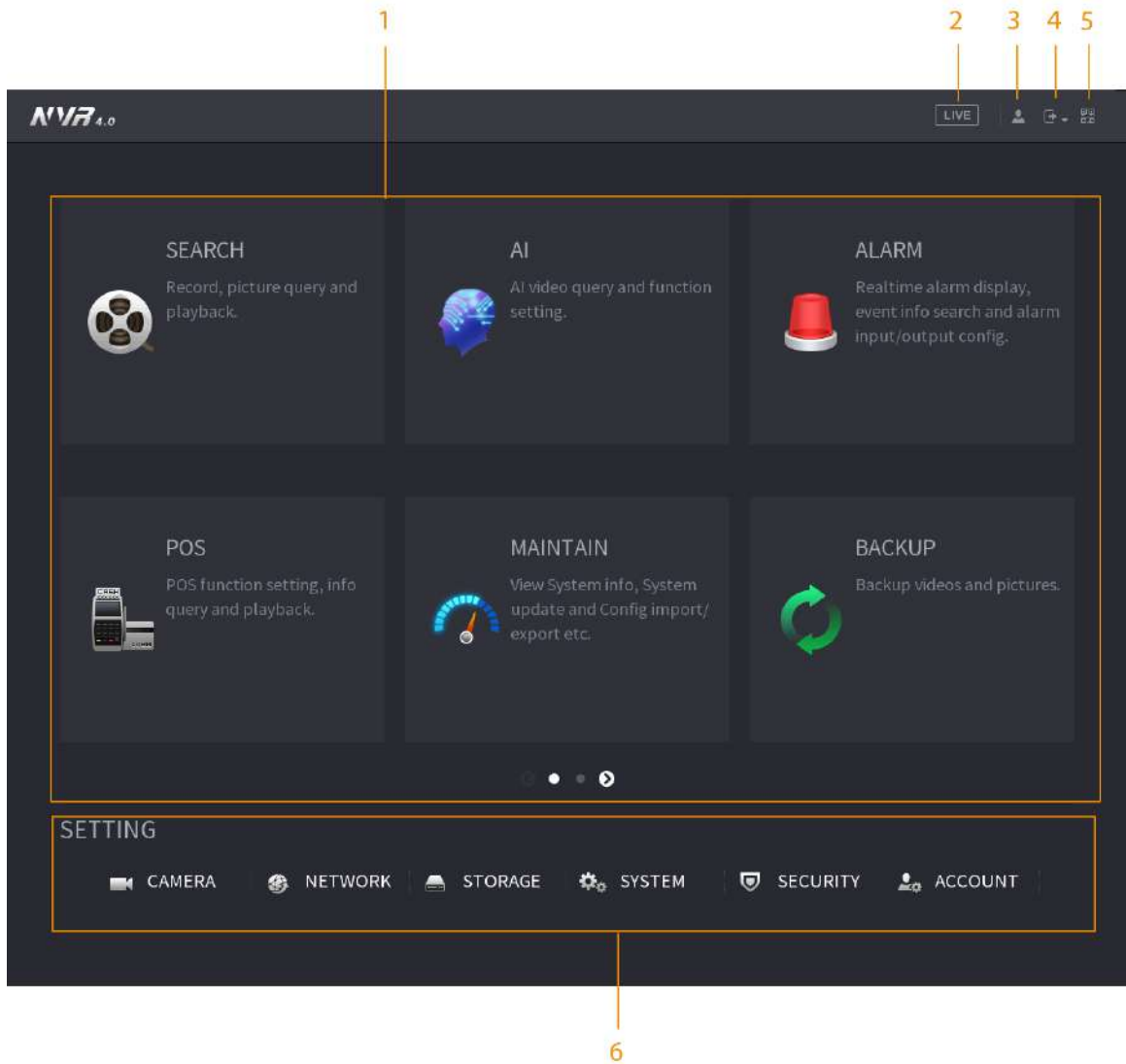
Esta sección utiliza **ALARMA** y **CÁMARA** como ejemplos para mostrar cómo acceder rápidamente a otros módulos.

Iconos de acceso directo en títulos de funciones

Hacer clic **ALARMA** ir al **ALARMA** página.

Figura 5-12 Barra de operación rápida (1)



Tabla 5-5 Descripción de la barra de operación rápida (1)

Icono	Descripción
	Ve a la <b>BUSCAR</b> página.
	Ve a la <b>ALARMA</b> página.
	Ve a la <b>AI</b> página.
	Ve a la <b>punto de venta</b> página.
	Ir a <b>RED</b> página.
	Ve a la <b>Centro de mantenimiento</b> página.
	Ve a la <b>RESPALDO</b> página.

Icono	Descripción
	Ve a la <b>MOSTRAR</b> página.
	Ve a la <b>AUDIO</b> página.

Íconos de acceso directo en el menú de configuración

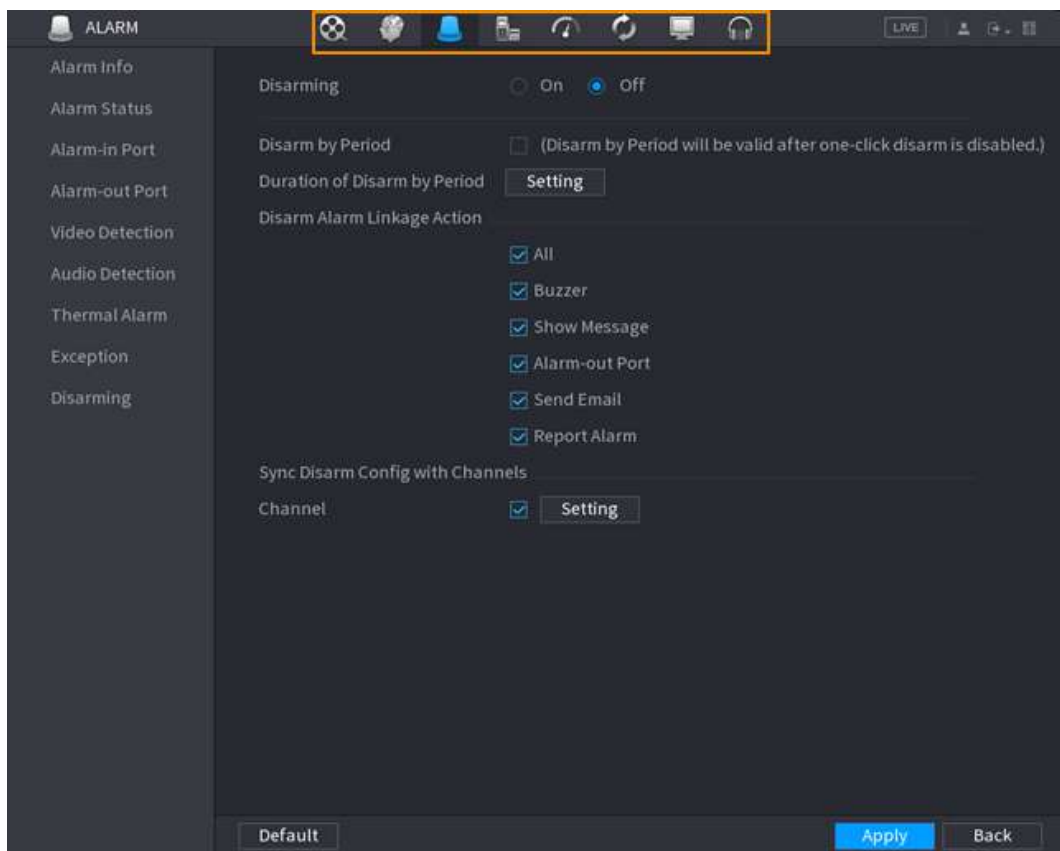
Hacer clic **CÁMARA** ir al **CÁMARA** página.

Figura 5-13 Barra de operación rápida (2)



Tabla 5-6 Descripción de la barra de operación rápida (2)

Icono	Descripción
	Ve a la <b>CÁMARA</b> página.
	Ve a la <b>RED</b> página.
	Ve a la <b>ALMACENAMIENTO</b> página.
	Ve a la <b>SISTEMA</b> página.
	Ve a la <b>SEGURIDAD</b> página.
	Ve a la <b>CUENTA</b> página.

## 5.6 Vista en vivo

Después de iniciar sesión, el sistema pasa al modo de visualización en vivo de múltiples canales de forma predeterminada. Puedes ver el video en vivo de cada canal.

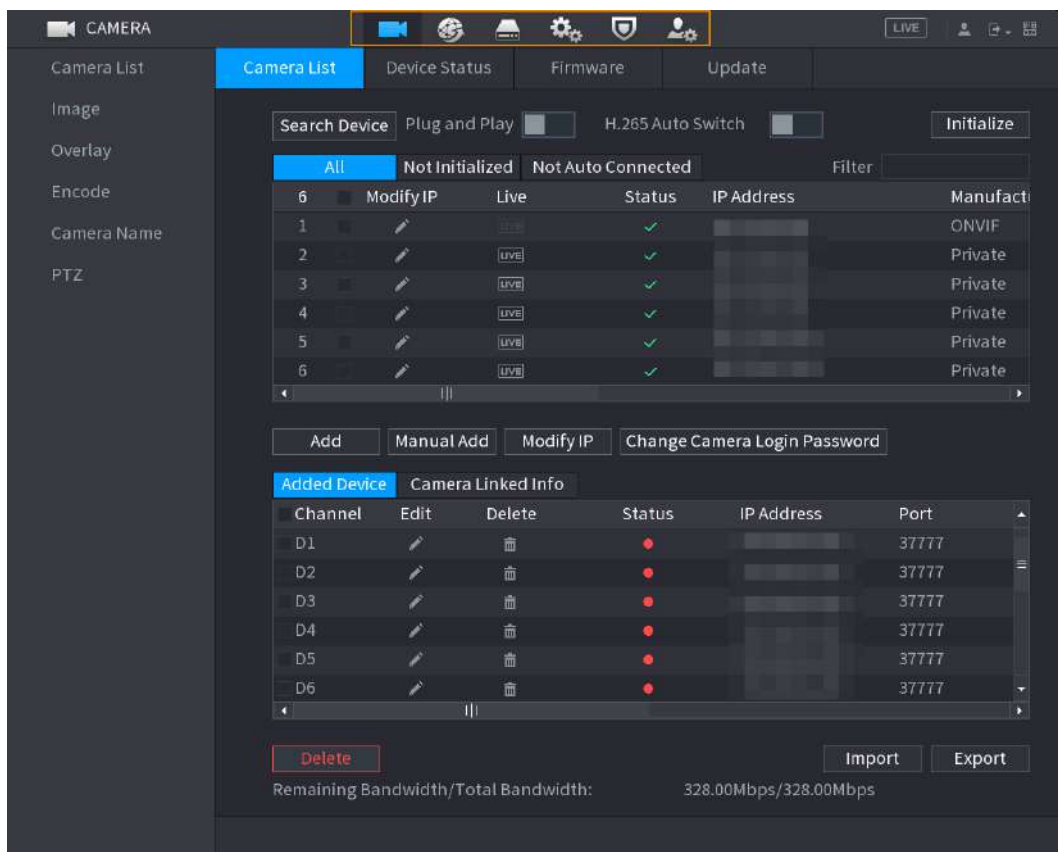

La cantidad de divisiones de ventana puede variar según el modelo que esté utilizando.

### 5.6.1 Página en vivo

En la página de visualización en vivo, puede ver el video en vivo de cada canal. El canal correspondiente muestra la fecha, la hora y el nombre del canal después de superponer la información correspondiente.

Tabla 5-7 Descripción del icono

Icono	Descripción
	El canal actual está grabando.
	Se produce una alarma de detección de movimiento.
	Se produce una alarma de pérdida de vídeo.
	El canal actual está en estado de bloqueo de monitor.
	El Dispositivo se conecta a la cámara de red de forma remota.  Esta función está disponible en modelos selectos.

### 5.6.2 Barra de navegación

#### Información de contexto

Puede realizar operaciones rápidamente a través de los iconos en la barra de navegación.



La barra de navegación puede variar según los modelos.

#### Procedimiento

- Paso 1** Después de iniciar sesión, haga clic derecho en la página en vivo y luego seleccione **Menú principal**.
- Paso 2** **principal**. Seleccionar **Sistema>General>Básico**.
- Paso 3** Hacer clic  para habilitar la barra de navegación.
- Etapa 4** En la página en vivo, haga clic en cualquier posición y luego aparecerá la navegación en la parte inferior.

Figura 5-14 Barra de navegación



Tabla 5-8 Descripción de la barra de navegación

Icono	Función
	Abierto <b>Menú principal</b> .

Icono	Función
	Expande o condensa la barra de navegación.
	Seleccione el diseño de vista.
	Ir a la pantalla anterior.
	Vaya a la siguiente pantalla.
	Habilitar la función de recorrido. El icono cambia
	Si cierra el recorrido o la operación del recorrido activada se cancela, el Dispositivo restaura el video de vista previa anterior.
	Abra el panel de control PTZ. Para obtener más información, consulte "5.6.7.2 Control PTZ".
	Configurar los ajustes de la imagen. Para obtener más información, consulte "5.7.4 Configuración de los ajustes de imagen".
	Esta función solo se admite en el diseño de un solo canal.
	Buscar registros. Para obtener más información, consulte "5.8.2.1 Página de búsqueda".
	Abre el <b>Transmisión de voz</b> página. Para obtener más información, consulte "5.18.3 Difusión".
	Abre el <b>Estado de alarma</b> página para ver el estado de alarma del dispositivo. Para obtener más información, consulte "5.10.2 Estado de alarma".
	Abre el <b>Información del canal</b> página para mostrar la información de cada canal.
	Abre el <b>Agregar cámara</b> página.
	Abre el <b>RED</b> página. Para obtener más información, consulte "5.19.3 Red".
	Abre el <b>Administrador de discos</b> página. Para obtener más información, consulte "5.12.2 Administrador de discos".
	Abre el <b>Gestión de USB</b> página. Puede ver información del USB, realizar copias de seguridad de archivos y actualizar el sistema.
	Cambie a la pantalla secundaria.

### 5.6.3 Barra de control de visualización en vivo

Señale la parte superior central del vídeo del canal actual; y luego aparece la barra de control de visualización en vivo.

Si su mouse permanece en esta área durante más de 6 segundos y no realiza ninguna operación, la barra de control se oculta automáticamente.



- Deshabilite la barra de navegación antes de usar esta función.
- La barra de control de visualización en vivo es diferente según el modelo.

Figura 5-15 Barra de control de visualización en vivo



Tabla 5-9 Descripción de la barra de control de vista en vivo

No.	Nombre	No.	Nombre
1	Reproducción instantánea.	5	Charla bidireccional.
2	Zoom digital.	6	Cambio de corriente.
3	Copia de seguridad instantánea.	7	Búsqueda de imágenes.
4	Instantánea manual.	8	Selección rápida/AcuPick.

### 5.6.3.1 Reproducción instantánea

Puede reproducir grabaciones de los 5 a 60 minutos anteriores del canal actual.

Haga clic  para reproducción instantánea.

Figura 5-16 Reproducción instantánea



- Mueve el control deslizante para elegir la hora a la que quieres empezar a jugar.
- Puede iniciar, pausar y cerrar la reproducción.





- La información como el nombre del canal y el ícono de estado de grabación están ocultos durante la reproducción instantánea y no se mostrarán hasta que salga de la reproducción.
- Durante la reproducción, no se permite el cambio de diseño de división de pantalla.
- El recorrido tiene mayor prioridad que la reproducción instantánea. La función de reproducción instantánea no está disponible cuando la función de recorrido está en proceso y la barra de control de visualización en vivo tampoco se oculta automáticamente. La función vuelve a estar disponible una vez finalizado el recorrido.
- Soporta AcuPick. Para obtener más detalles, consulte "5.6.3.9 AcuPick".



Ve a la **Menú principal**>**SISTEMA**>**General**>**Básico** para configurar el tiempo de reproducción instantánea.

### 5.6.3.2 Zoom digital

Puede ampliar una zona específica del canal actual para ver detalles. El sistema admite zoom multicanal. Puede utilizar el zoom digital de las dos formas siguientes:

- Haga clic . El icono cambia a . Seleccione un área. El área se amplía después de soltar el botón del mouse.



Para algunos modelos, cuando la imagen se amplía de esta manera, el área seleccionada se amplía proporcionalmente según la ventana.

- Señale el centro que desea ampliar y luego desplace el mouse para ampliar el área.

Cuando la imagen está ampliada, puede arrastrarla hacia cualquier dirección para ver las otras áreas ampliadas. Haga clic derecho para cancelar el zoom y volver a la imagen de video original.

Figura 5-17 Zoom



#### 5.6.3.3 Copia de seguridad instantánea

Puede grabar el vídeo de cualquier canal y guardar el clip en un dispositivo de almacenamiento USB.

Haciendo clic  para iniciar la grabación. Para detener la grabación, haga clic en este icono nuevamente. El clip es automáticamente guardado en el dispositivo de almacenamiento USB conectado.

#### 5.6.3.4 Instantánea manual

Puede tomar de una a cinco instantáneas del video y guardarlas en un dispositivo de almacenamiento USB.

Hacer clic  para tomar instantáneas. Las instantáneas se guardan automáticamente en el almacenamiento USB conectado. Puede ver las instantáneas en su PC.





Para cambiar la cantidad de instantáneas, seleccione **Menú principal > CÁMARA > Codificar > Instantánea**, en el **Instantánea manual** lista, seleccione la cantidad de instantáneas.

### 5.6.3.5 Conversación bidireccional

Puede realizar la interacción de voz entre el NVR y el dispositivo remoto para mejorar la eficiencia de la emergencia.

#### Procedimiento

**Paso 1** Haga clic  para iniciar una conversación bidireccional. El icono cambia a . El resto de los botones de conversación bidireccional del canal digital se atenúan.

**Paso 2** Haga clic  nuevamente para cancelar la conversación bidireccional.

### 5.6.3.6 Cambio de secuencia

Hacer clic  para cambiar el tipo de flujo de bits del flujo principal y del flujo secundario según la corriente ancho de banda de la red.

- M: Corriente principal: sus flujos de bits son grandes y la definición es alta. Ocupa un gran ancho de banda de red adecuado para vigilancia de videowall, almacenamiento y más.
- S: Substream: Su definición es baja pero ocupa un pequeño ancho de banda de red. Es adecuado para vigilancia general, conexión remota y más. Algunos modelos admiten dos subflujos (S1, S2).

### 5.6.3.7 Búsqueda de imágenes

Seleccione la imagen de la persona objetivo en la página de visualización en vivo y luego busque por imagen todos los videos relacionados con la persona objetivo.

#### Procedimiento

**Paso 1** Hacer clic . La imagen en vivo está congelada.

**Paso 2** Dibuje un rango de búsqueda de acuerdo con el mensaje en pantalla y luego haga clic en **DE ACUERDO**.



Puede ajustar el área de búsqueda. Asegúrese de que haya menos de 30 caras en el rango seleccionado.

Figura 5-18 Dibujar un rango de búsqueda

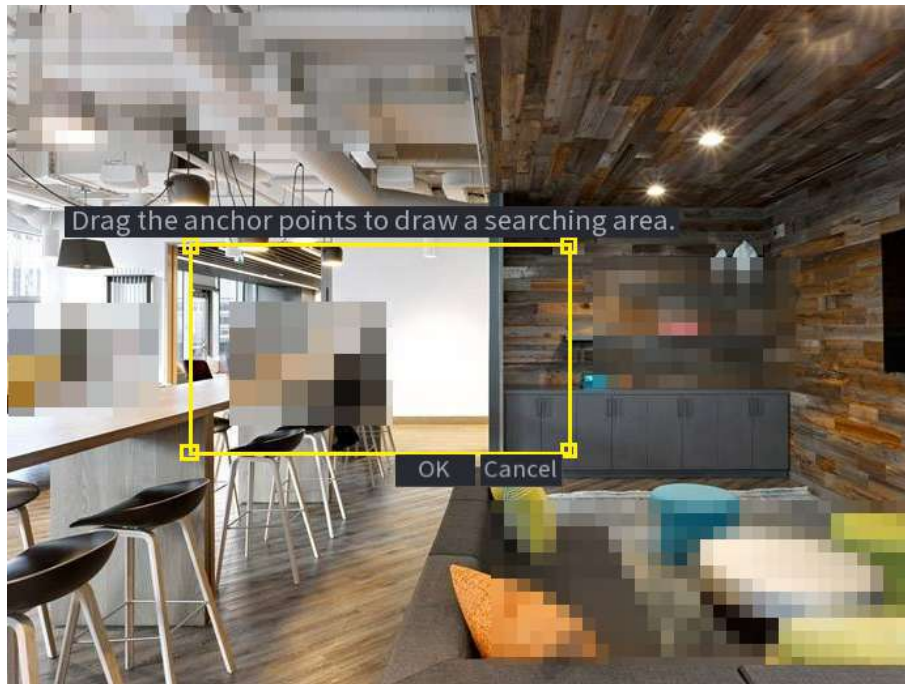

**Paso 3** Seleccione la cara de destino que desea buscar. Puede seleccionar un máximo de 8 dianas. Hacer clic

**Etapa 4** **Buscar**. Se muestran los resultados de la búsqueda.

Figura 5-19 Resultados de la búsqueda de imágenes

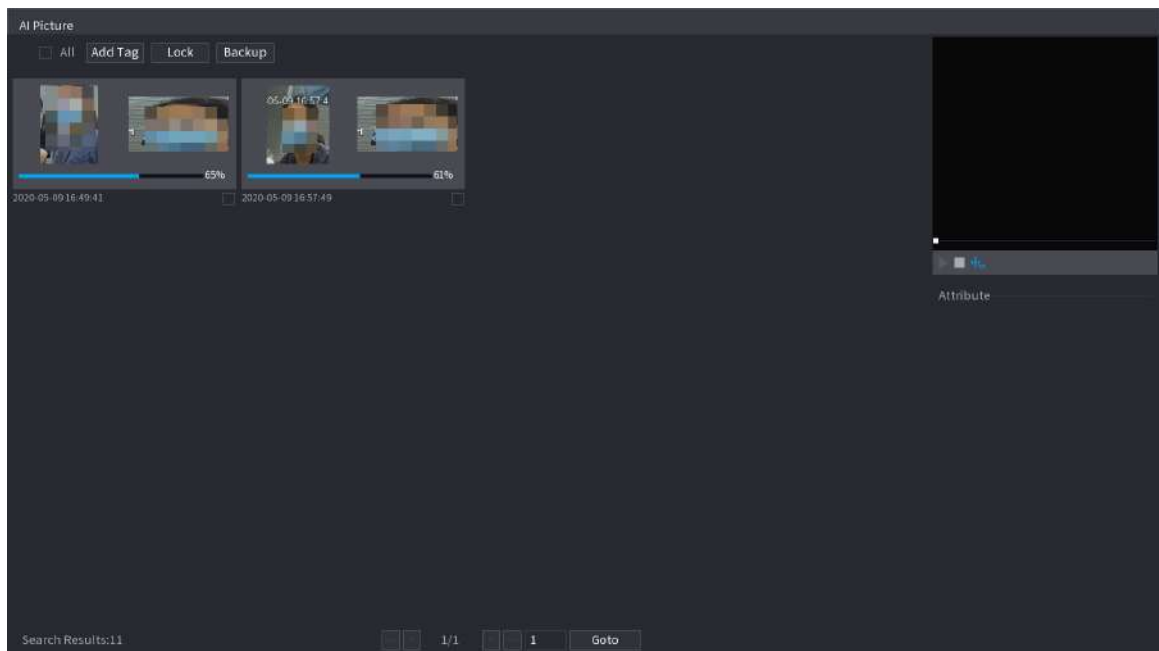

### Operaciones relacionadas

- Reproduce el video.

Seleccione la imagen y luego haga clic en la  para reproducir el vídeo dentro de los 10 segundos antes y después instantánea. Durante la reproducción, puede

- ◇ Hacer clic  pausar.
- ◇ Hacer clic  para detener.

- ◇ Hacer clic  para mostrar u ocultar las reglas inteligentes.
- Añadir etiqueta.  
Seleccione la imagen y luego haga clic **Añadir etiqueta** para agregar una etiqueta al video grabado para encontrar el video grabado de destino más rápido.
- Bloquear vídeo grabado.  
Si desea conservar el vídeo grabado de forma permanente, seleccione la imagen y luego haga clic en **Cerrar**. El vídeo bloqueado no se puede sobrescribir ni eliminar.
- Haga una copia de seguridad del video o imagen grabados.  
Seleccione la imagen y luego haga clic **Respaldo**. Puede configurar la ruta para guardar, el tipo de copia de seguridad y el tipo de archivo, y luego exportarlo al dispositivo de almacenamiento externo.

### 5.6.3.8 Selección rápida

Cuando se conecta con cámaras IPC seleccionadas, la tecnología Quick Pick está disponible, lo que permite buscar y seleccionar fácilmente objetivos humanos y vehículos.

#### Procedimiento

**Paso 1** Hacer clic  para congelar la página en vivo.

**Paso 2** Arrastra los puntos de anclaje para dibujar un área de búsqueda.



Puede ajustar el área de búsqueda. Asegúrese de que haya menos de 30 objetivos en el área seleccionada.

Figura 5-20 Selección rápida



**Paso 3** Hacer clic **DE ACUERDO**.

Se muestran los resultados de la búsqueda.

Figura 5-21 Resultados de la búsqueda

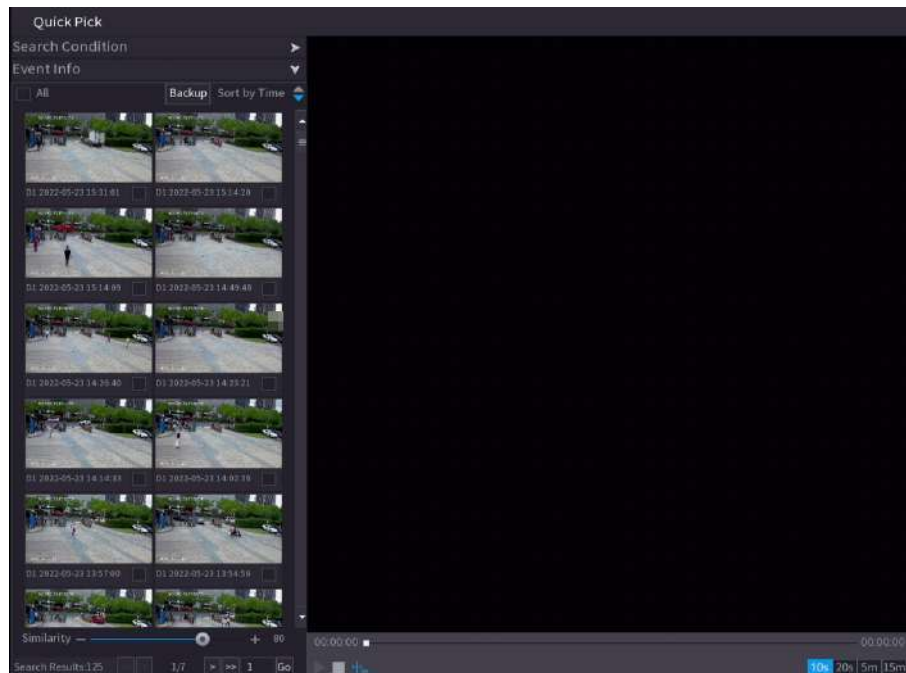

**Etapa 4** (Opcional) Haga clic **Condición de búsqueda**, cambie las condiciones de búsqueda y luego haga clic en **Buscar**.



Solo puede seleccionar hasta 8 objetivos para la búsqueda.

Figura 5-22 Condiciones de búsqueda

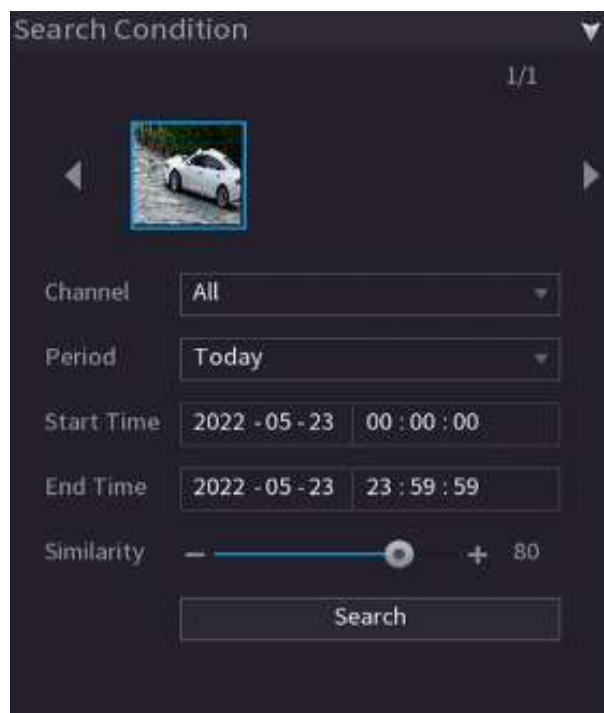

**Paso 5** Pase el cursor sobre un resultado de búsqueda para ver la información básica, incluido el canal, la hora de inicio, la hora de finalización y el tipo de destino. Haga doble clic en un resultado para reproducir el vídeo.



Puede seleccionar uno o más resultados de búsqueda y luego hacer clic **Respaldo** para respaldar los resultados.

### 5.6.3.9 AcuPick

Busque personas y vehículos en los videos en vivo. AcuPick es compatible tanto en modo de pantalla completa como de vista dividida.

#### Requisitos previos

El canal admite AcuPick y la función se ha habilitado.

#### Procedimiento

- Paso 1** Seleccione un canal para reproducir la imagen en vivo.
- Paso 2** Apunte al centro superior del video del canal actual y luego aparecerá la barra de control de vista en vivo.

Figura 5-23 Barra de control de vista en vivo

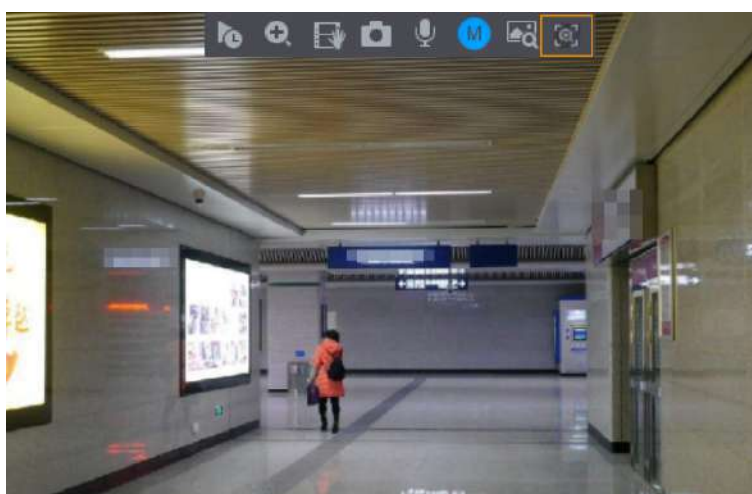

- Paso 3** Cuando desee buscar el objetivo en la imagen, haga clic en la imagen  para congelar la página en vivo. El para mostrar automáticamente los objetivos.



- Admite detección de personas (cuadro de detección azul) y detección de vehículos motorizados (cuadro de detección amarillo).
- Si seleccionas **Modo IA** como **Modo en vivo**, cuando habilita la función AcuPick, solo se mostrarán los últimos 5 registros en el lado derecho de la página en vivo.

- Etapa 4** Señale el objetivo que desee y luego haga clic  para comprobar los detalles.



Figura 5-24 AcuPick (detección humana)



Figura 5-25 AcuPick (detección de vehículos motorizados)

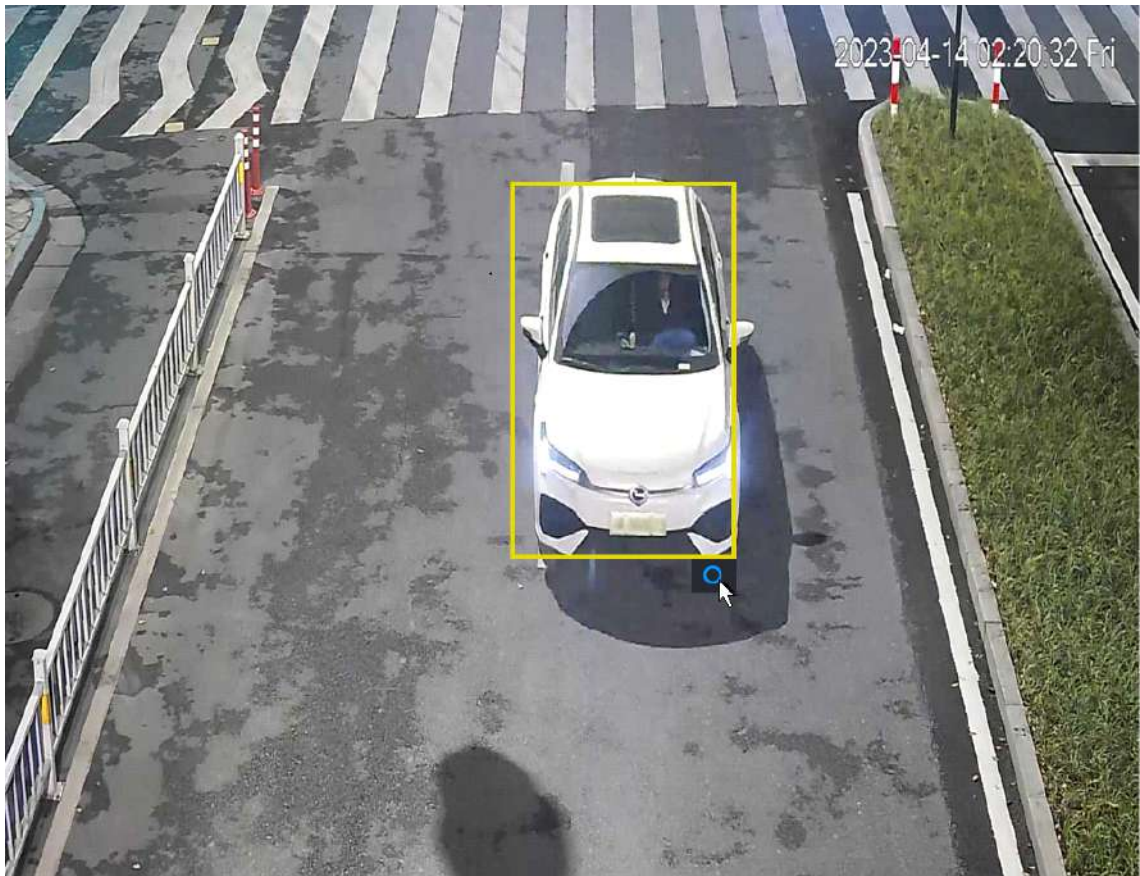

**Paso 5** Configure las condiciones de búsqueda según sea necesario.



Figura 5-26 Condiciones de búsqueda y resultados





Tabla 5-10 Descripciones de condiciones de búsqueda y resultados

No.	Nombre	Descripción
1	Condición de búsqueda	Configura el canal y el período. cuando elige <b>Costumbre</b> , puede configurar la hora de inicio y la hora de finalización según sea necesario. Se pueden configurar hasta 7 días.
2	Canal	Muestra los canales con el resultado de la búsqueda.
3	Filtro de destino	Seleccionar de <b>Todo</b> , <b>Artículos favoritos</b> y <b>Artículos ocultos</b> . Cuando selecciona los elementos de destino, el dispositivo solo buscará en este elemento.
4	Semejanza	Configure la similitud de búsqueda según las condiciones reales. El valor recomendado es 80% o superior.
5	Favoritos	El sistema sólo busca el objetivo en favoritos.
6	Ordenar por tiempo/Ordenar por similitud	Reordenar los resultados de la búsqueda por tiempo o similitud.
7	Respaldo	Puede seleccionar uno o más resultados de búsqueda y luego hacer clic en <b>Respaldo</b> para respaldar los resultados.

**Paso 6** Seleccione un resultado y haga doble clic en él para ver el vídeo.

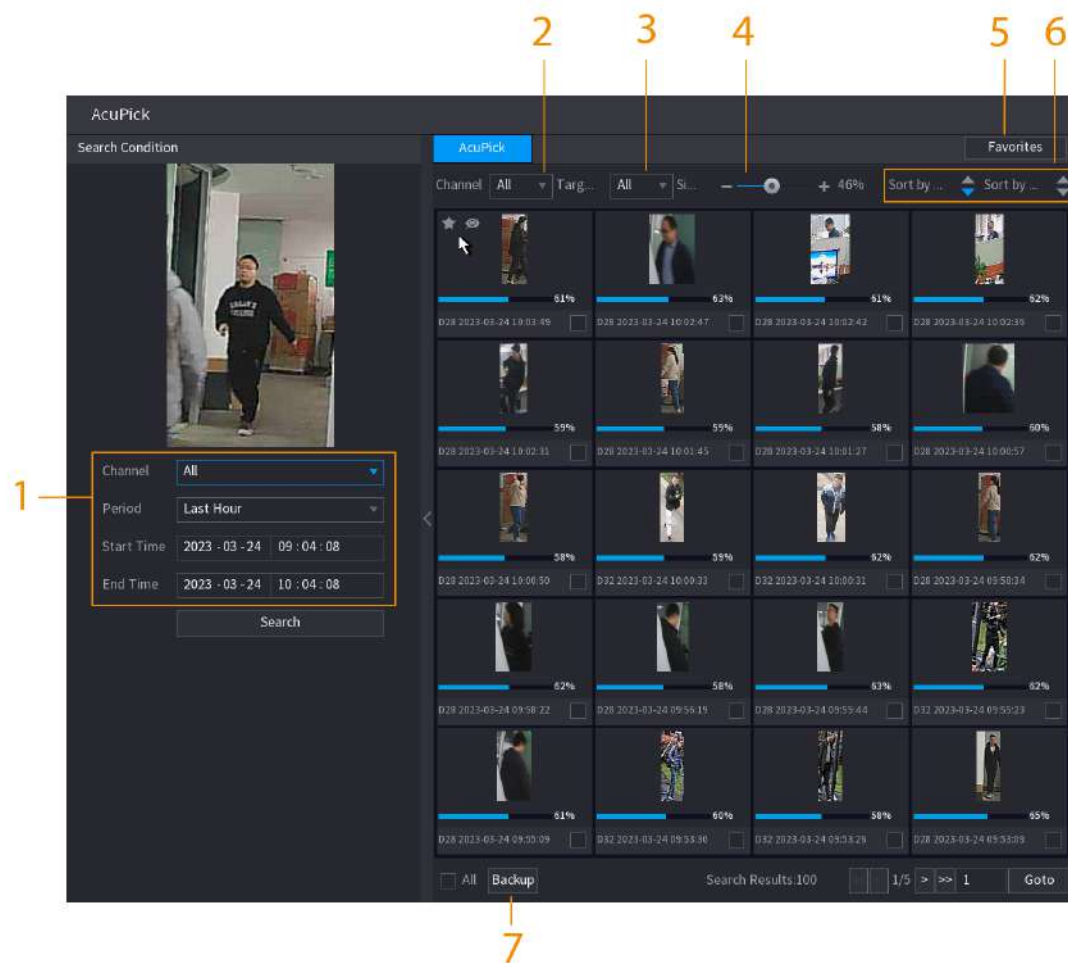
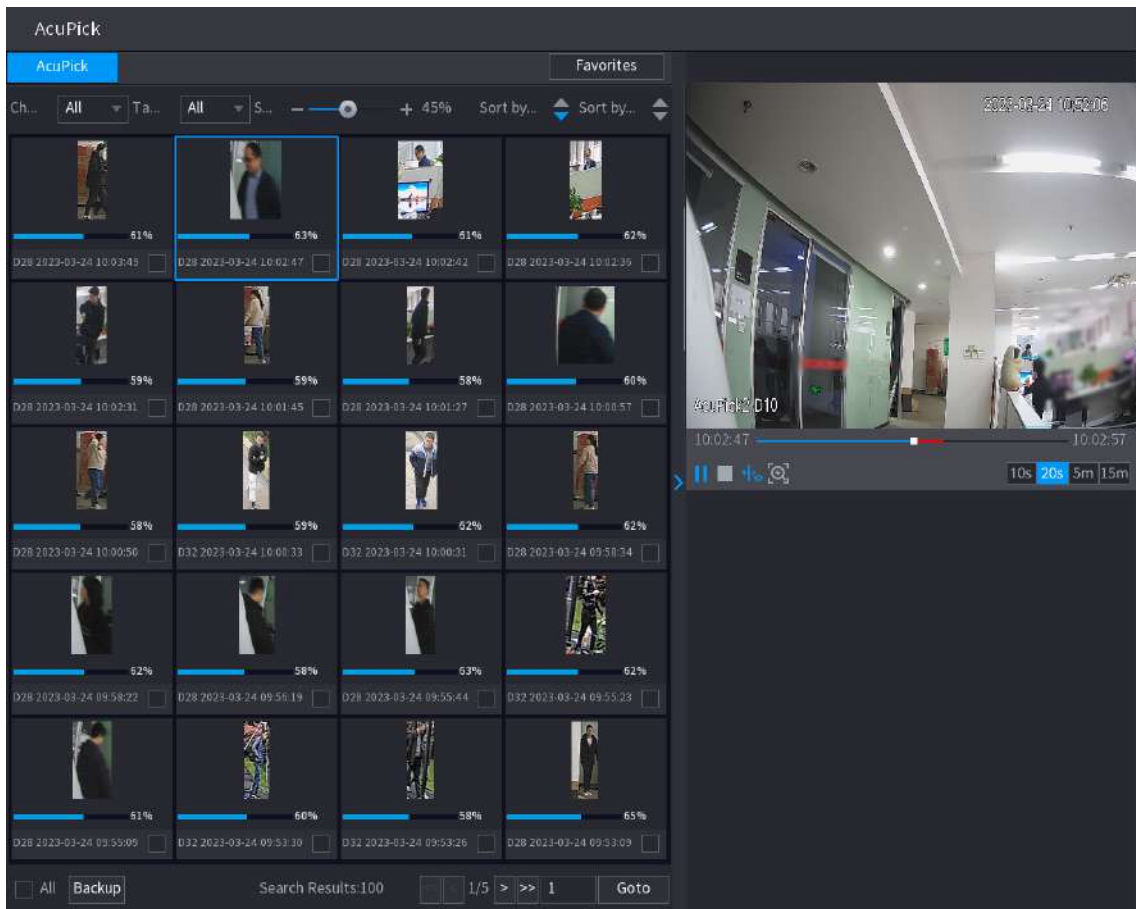
Figura 5-27 Verifique el video de búsqueda



- Con una resolución de 4K, el vídeo no admite la reproducción en pantalla completa en esta página.
- Hacer clic , puede habilitar la función AcuPick nuevamente, congelar la imagen y buscar el nuevo objetivo.

## 5.6.4 Menú contextual

Haga clic derecho en la página de visualización en vivo para abrir el menú contextual. Puede ir al menú principal, reproducir videos o imágenes, configurar la vista dividida y configurar los ajustes de PTZ, imagen y más.



El menú contextual es diferente para distintos modelos.

Figura 5-28 Menú contextual (1)



Figura 5-29 Menú contextual (2)



Figura 5-30 Menú contextual (3)



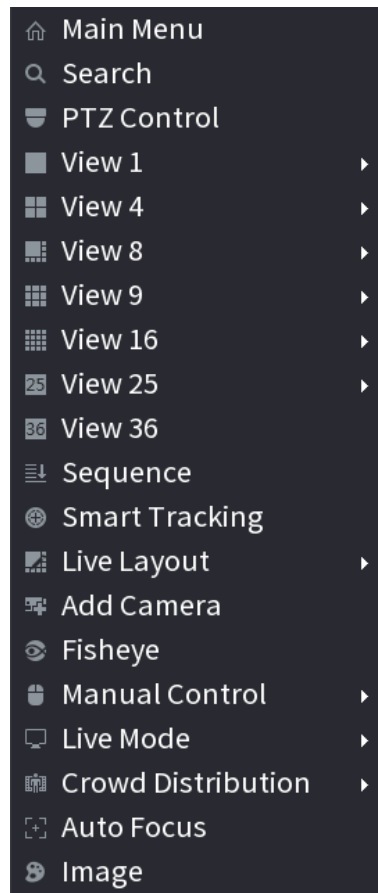

Tabla 5-11 Descripción del menú contextual

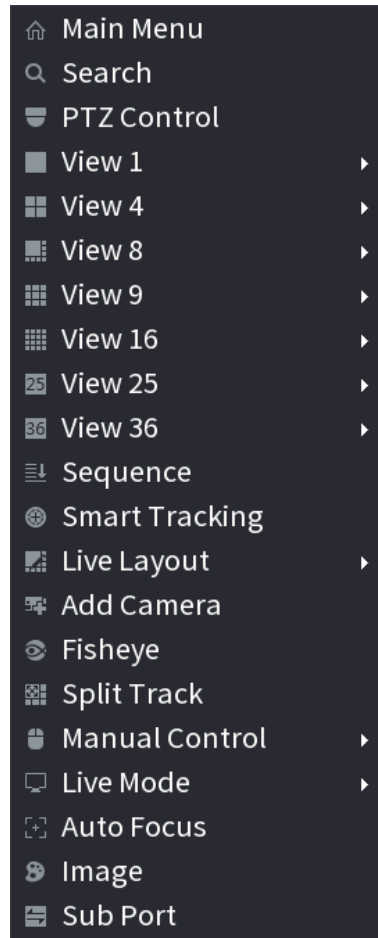
Función	Descripción
Menú principal	Ir al menú principal.

Función	Descripción
Buscar	Busque y reproduzca vídeos o imágenes.
Control PTZ	Abra el panel de control PTZ. Para obtener más información, consulte "5.6.7 PTZ".
Vista 1/4/8/9/16/25/36	Configure la pantalla de visualización en vivo como diseño de un solo canal o diseño multicanal.
Secuencia	Establezca canales y modos de división de pantalla personalizados. Para obtener más información, consulte "5.6.9 Secuencia".
Agregar cámara	Agregue cámaras al dispositivo.
Emparejamiento inalámbrico	Agregue IPC rápidamente. Para obtener más información, consulte "5.6.8 Emparejamiento inalámbrico".
Pista dividida	Divide la pantalla de un determinado canal. Para obtener más información, consulte "5.6.6 Seguimiento dividido".
Control manual	<ul style="list-style-type: none"> <li>● <b>Modo de grabación:</b> Puede configurar el modo de grabación como <b>Auto</b> o <b>Manual</b> detener la grabación. También puede habilitar o deshabilitar la función de instantánea</li> <li>● <b>Modo de alarma:</b> Puede configurar los ajustes de salida de alarma.</li> </ul>
Modo en vivo	Seleccionar <b>General</b> o <b>Modo IA</b> . En el modo AI, la información de rostros, humanos o vehículos detectados se muestra en el lado derecho de la página en vivo.
Distribución de multitudes	Seleccionar <b>Eno</b> o <b>Cerca</b> para habilitar o deshabilitar la función de distribución de multitudes.
Enfoque automático	<p>Haga clic para realizar la función de enfoque automático.</p>  <p>Asegúrese de que la cámara conectada admita esta función.</p>
Imagen	Haga clic para modificar los parámetros de imagen de la cámara. Para obtener más información, consulte "5.7.4 Configuración de los ajustes de imagen".
Pantalla secundaria	Hacer clic <b>Pantalla secundaria</b> para cambiar del monitor actual a la pantalla secundaria.
Seguimiento inteligente	Habilite el seguimiento inteligente para rastrear objetivos de forma manual o automática.
Pantalla secundaria espejo	Muestra la imagen de la pantalla secundaria en la pantalla principal.

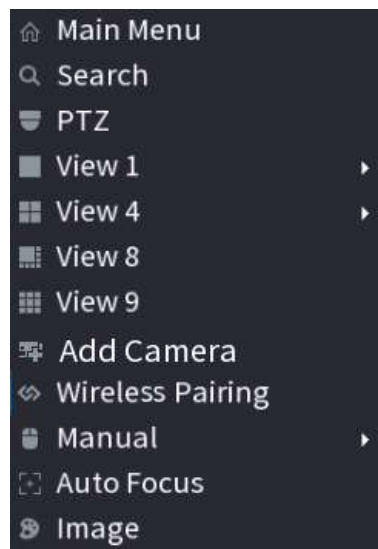
### 5.6.5 Modo de visualización en vivo de IA

#### Información de contexto

Cuando selecciona el modo AI, el sistema muestra información del rostro humano, el personal, el vehículo y el vehículo no motorizado en el lado derecho de la página en vivo, y admite la reproducción de registros y la visualización de atributos de funciones.



- Debe habilitar la detección de rostros, la detección de cuerpos, la detección de vehículos y la detección de vehículos sin motor para admitir esta función. Para obtener más información, consulte "5.9.9.2 Configuración de metadatos de vídeo".
- El modo de visualización en vivo de IA es compatible con AcuPick.

#### Procedimiento

- Paso 1** Haga clic derecho en la página en vivo y luego configure **Modo IA** como **Modo en vivo**.

Figura 5-31 Vista en vivo de IA

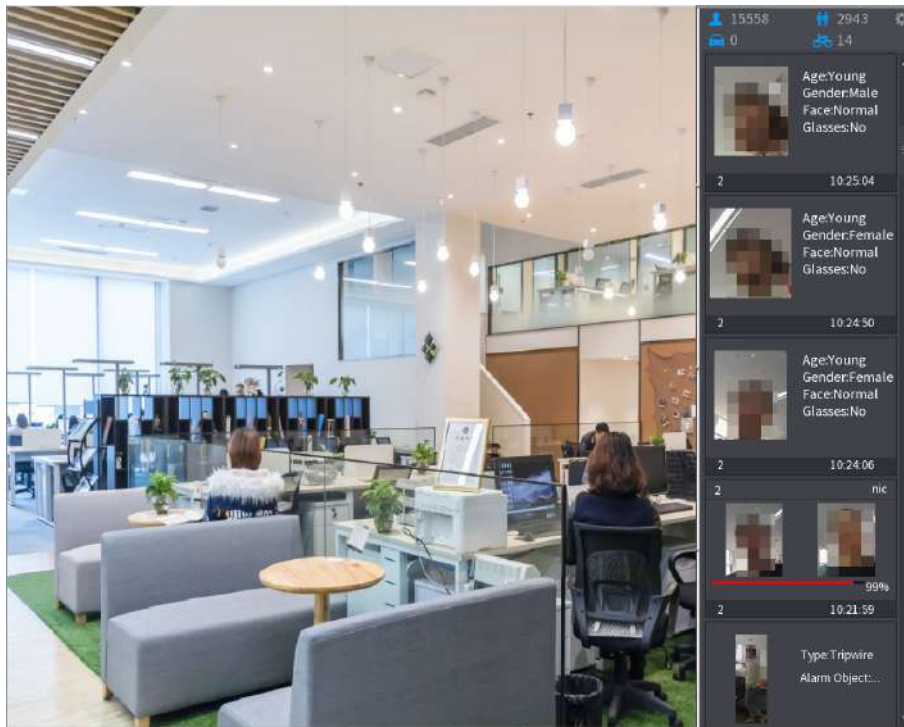

**Paso 2** (Opcional) Haga doble clic en la imagen de la derecha para reproducir el vídeo correspondiente.

**Paso 3** Haga  en y luego seleccione los atributos de la cara que desea mostrar. Puede seleccionar hasta 4 atributos.

Figura 5-32 Propiedades del vehículo frontal



**Etapa 4** (Opcional) Haga doble clic en la imagen en el lado derecho de la página para reproducir la grabación.

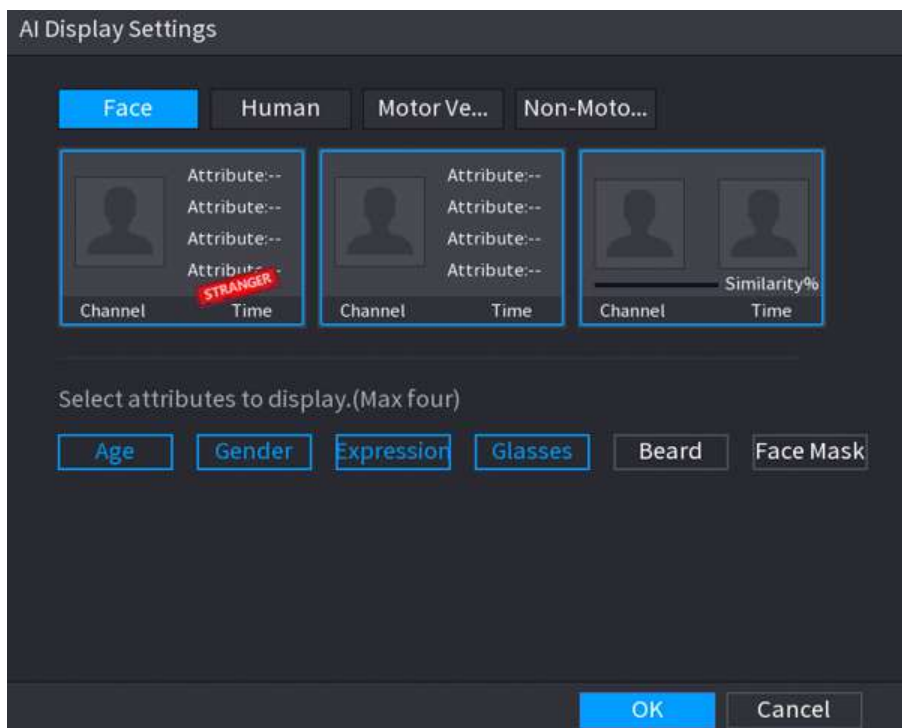

En el lado derecho de la página de reproducción, haga clic en **Agregar a la base de datos de caras** para que el rostro detectado agregue la imagen a la base de datos de rostros.

Figura 5-33 Visualización y reproducción en vivo de IA



**Paso 5**

Hacer clic  para congelar la imagen y luego realizar AcuPick en el objetivo.

**Paso 6**

En la página de resultados de búsqueda, haga doble clic en un resultado de búsqueda y luego la grabación correspondiente antes y después del evento reportado se reproducirá automáticamente en el lado derecho de la página.

Puedes configurar la duración de la reproducción.

Figura 5-34 Resultado de búsqueda de AcuPick

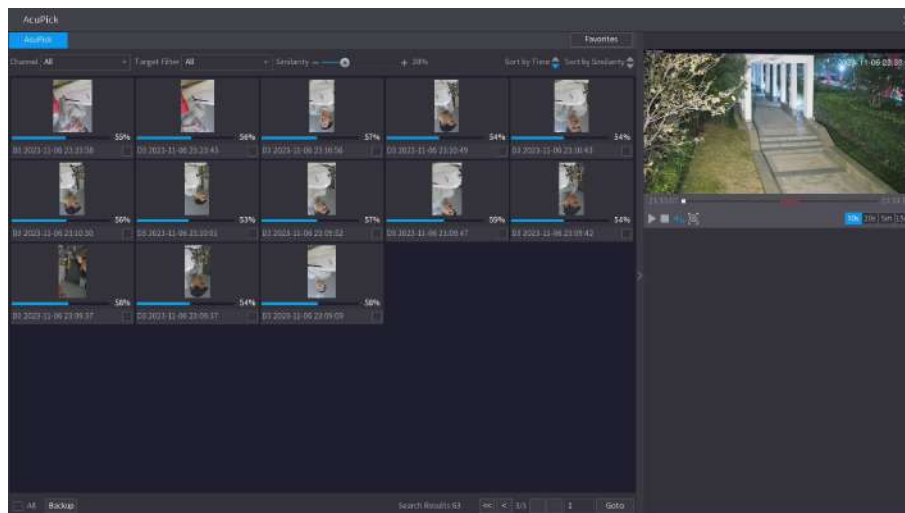

**Paso 7**

Hacer clic  para buscar el objetivo nuevamente.



Además de AcuPick, la grabación admite pausa, reproducción, reglas de visualización y áreas de visualización.

**Paso 8**

Hacer clic **DE ACUERDO**.



El sistema puede mostrar cuatro atributos como máximo.

## 5.6.6 Seguimiento dividido

Puede realizar un seguimiento de la división de ventanas para un determinado canal.

### Información de contexto



Esta función es solo para modelos selectos.

### Procedimiento

**Paso 1** Haga clic derecho en la página en vivo y luego seleccione **Pista dividida**.

Figura 5-35 Pista dividida

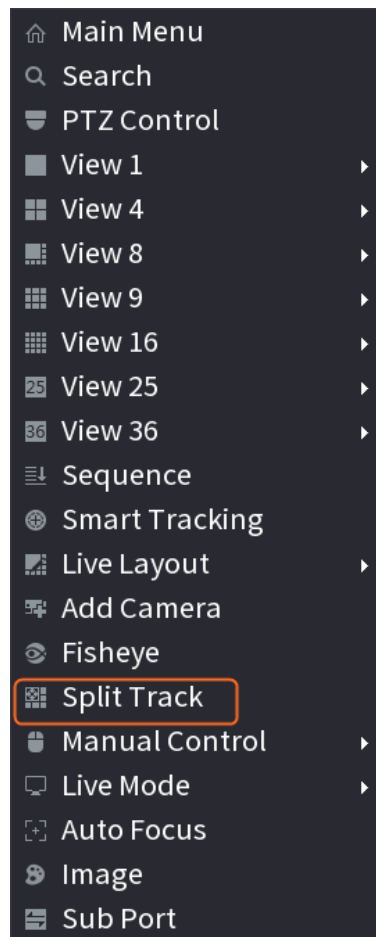

**Paso 2** Seleccione un modo dividido.



Figura 5-36 Modo dividido

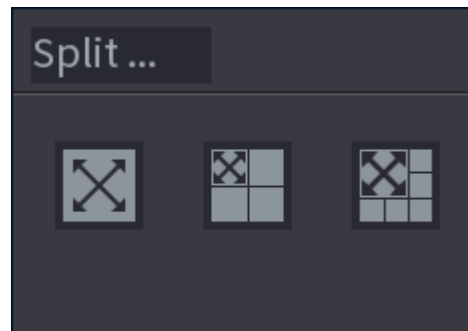

El modo dividido incluye pantalla completa, 1 pantalla principal + 3 pantallas divididas y 1 pantalla principal + 5 pantallas divididas.

- Puede mover los rectángulos con color para ajustar los videos que se muestran en pantallas divididas.
- Puede desplazar el mouse en pantallas divididas para acercar o alejar el video.

Figura 5-37 Pantalla dividida



## 5.6.7 PTZ

PTZ es una plataforma mecánica que lleva una cámara y una cubierta protectora y realiza el control general de forma remota. Un PTZ puede moverse tanto en dirección horizontal como vertical para proporcionar una vista panorámica de la cámara.



Antes de controlar el PTZ, asegúrese de que el decodificador PTZ y la conexión de red NVR estén bien.

### 5.6.7.1 Configuración PTZ

#### Información de contexto

Puede configurar diferentes parámetros PTZ para el tipo local y el tipo remoto. Antes de utilizar PTZ local, asegúrese de haber configurado el protocolo PTZ; de lo contrario no podrá controlar el PTZ local.

- Local: El dispositivo PTZ se conecta al NVR a través del cable.
- Remoto: el dispositivo PTZ se conecta al NVR a través de la red.



Esta función está disponible en modelos selectos.

#### Procedimiento

**Paso 1** Seleccionar **Menú principal**>**Cámara**>**PTZ**.

Figura 5-38 PTZ (local)





Figura 5-39 PTZ (remoto)

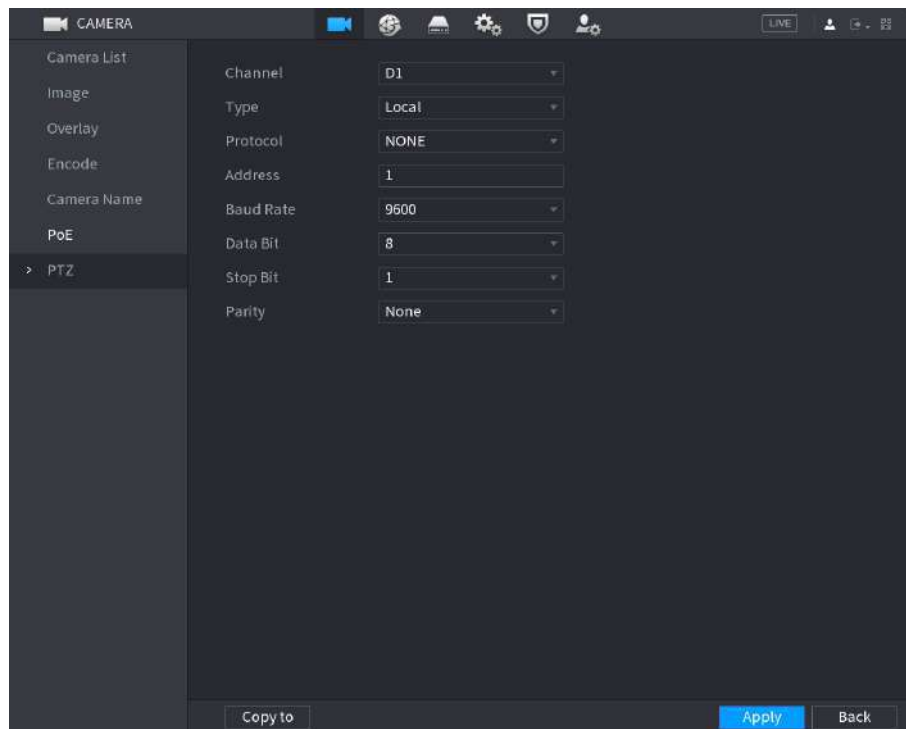
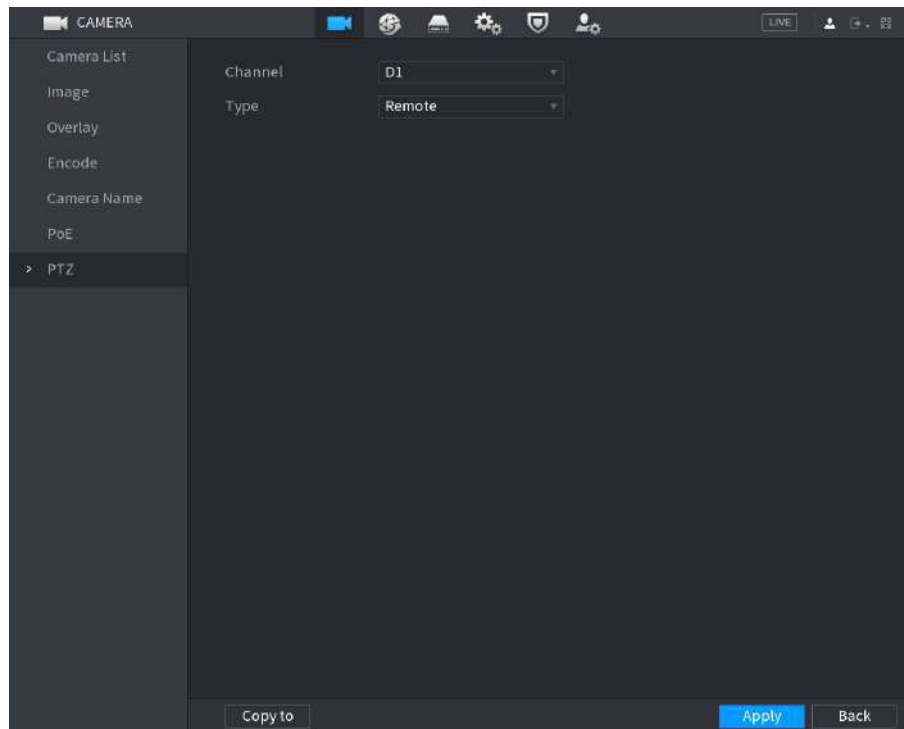

**Paso 2** Configurar parámetros.

Tabla 5-12 Parámetros PTZ

Parámetro	Descripción
Canal	Seleccione el canal al que desea conectar la cámara PTZ.
Tipo	<ul style="list-style-type: none"> <li>● Local: Conexión a través del puerto RS-485.</li> <li>● Remoto: conéctese a través de la red agregando la dirección IP de la cámara PTZ al dispositivo.</li> </ul>
Protocolo	Seleccione el protocolo para la cámara PTZ como PELCOD.
DIRECCIÓN	Ingrese la dirección de la cámara PTZ. El valor predeterminado es 1.  La dirección ingresada debe ser la misma que la dirección configurada en la cámara PTZ; de lo contrario, el sistema no podrá controlar la cámara PTZ.
Velocidad de baudios	Seleccione la velocidad en baudios para la cámara PTZ. El valor predeterminado es 9600.
Bit de datos	El valor predeterminado es 8.
Bit de parada	El valor predeterminado es 1.
Paridad	El valor predeterminado es <b>Ninguno</b> .

**Paso 3** Hacer clic **Aplicar**.

### 5.6.7.2 Control PTZ

Puede utilizar el panel de control PTZ para realizar operaciones como dirigir la cámara en ocho direcciones, ajustar el zoom, el enfoque y el iris, y el posicionamiento rápido.

## Panel de control PTZ básico

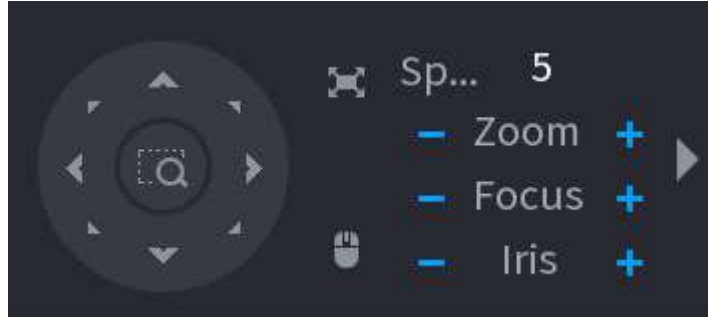

Haga clic derecho en la página en vivo y luego seleccione **Control PTZ**.

Figura 5-40 Panel de control PTZ básico



- El botón gris significa que el sistema no admite la función actual.
- Para algunos modelos, la función PTZ está disponible solo en modo de una ventana.

Tabla 5-13 Parámetros de control PTZ

Parámetro	Descripción
Velocidad	Controla la velocidad del movimiento. Cuanto mayor sea el valor, más rápido será el movimiento.
Zoom	<ul style="list-style-type: none"> <li>−: Disminuir el zoom.</li> <li>+: Acercarse.</li> </ul>
Enfocar	<ul style="list-style-type: none"> <li>−: Enfoque lejos.</li> <li>+: Enfoque cercano.</li> </ul>
Iris	<ul style="list-style-type: none"> <li>−: Imagen más oscura.</li> <li>+: Imagen más brillante.</li> </ul>
movimiento PTZ	<p>Soporta ocho direcciones.</p> <p>Botón de posicionamiento rápido.</p> <ul style="list-style-type: none"> <li>● Posicionamiento: haga clic en el icono y luego haga clic en cualquier punto de la página en vivo. El PTZ girará hacia este punto y ubicará este punto en el centro.</li> <li>● Zoom: haga clic en el icono y luego arrastre para dibujar un cuadrado en la vista. El cuadrado admite el zoom.                             <ul style="list-style-type: none"> <li>◇ Arrastre hacia arriba para alejar y arrastre hacia abajo para acercar. Cuanto más pequeño sea el cuadrado, mayor será el efecto de zoom.</li> </ul> </li> </ul> <p></p> <p>Esta función está disponible en modelos seleccionados y solo se puede controlar mediante operaciones del mouse.</p>
	Haga clic en el icono y luego podrá controlar las cuatro direcciones (izquierda, derecha, arriba y abajo) del movimiento PTZ mediante la operación del mouse.

Parámetro	Descripción
	Abra el panel de control PTZ ampliado.

## Panel de control PTZ ampliado

En el panel de control PTZ básico, haga clic en para abrir el panel de control PTZ ampliado para encontrar más opciones. Consulte la Figura 5-41.

Figura 5-41 Barra de control PTZ ampliada

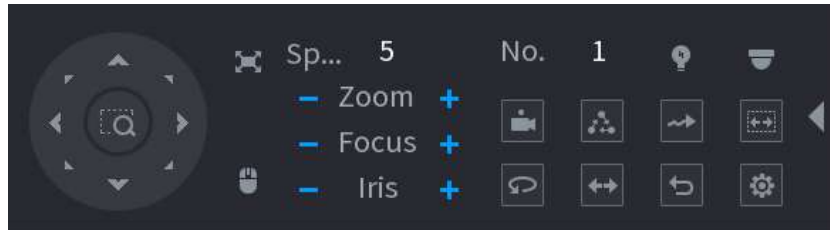

- Las funciones con botones en gris no son compatibles con el sistema.
- Haga clic derecho una vez para regresar a la página del panel de control básico de PTZ.

Tabla 5-14 Funciones PTZ

Icono	Función	Icono	Función
	Preestablecido		Cacerola
	Recorrido		Voltear
	Patrón		Reiniciar
	Escanear		Haga clic en el <b>Configuración auxiliar</b> icono para abrir la página de configuración de funciones PTZ
	Interruptor auxiliar		Haga clic en el <b>Ingresar al menú</b> icono para abrir el <b>Menú PTZ</b> página

## 5.6.7.3 Configuración de funciones PTZ

### 5.6.7.3.1 Configurar ajustes preestablecidos

#### Procedimiento

**Paso 1** En el panel de control PTZ expandido, haga clic en .

Figura 5-42 Preestablecido

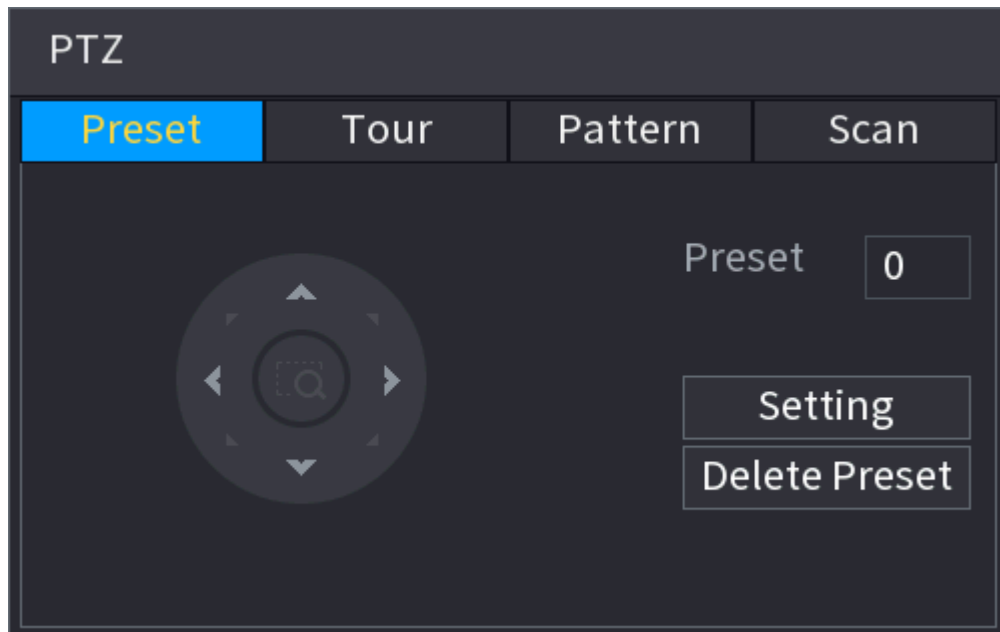

**Paso 2** Haga clic en las flechas de dirección hasta la posición requerida.

**Paso 3** En el **Preestablecido**, ingrese el valor para representar la posición requerida.



El número de ajustes preestablecidos está determinado por la capacidad de la cámara.

**Etapa 4** Hacer clic **Configuración** para completar la configuración preestablecida.

### 5.6.7.3.2 Configurar recorridos

#### Procedimiento

**Paso 1** En el panel de control PTZ ampliado, haga clic en . Haga clic 

**Paso 2** el **Recorrido** pestaña.

Figura 5-43 Recorrido

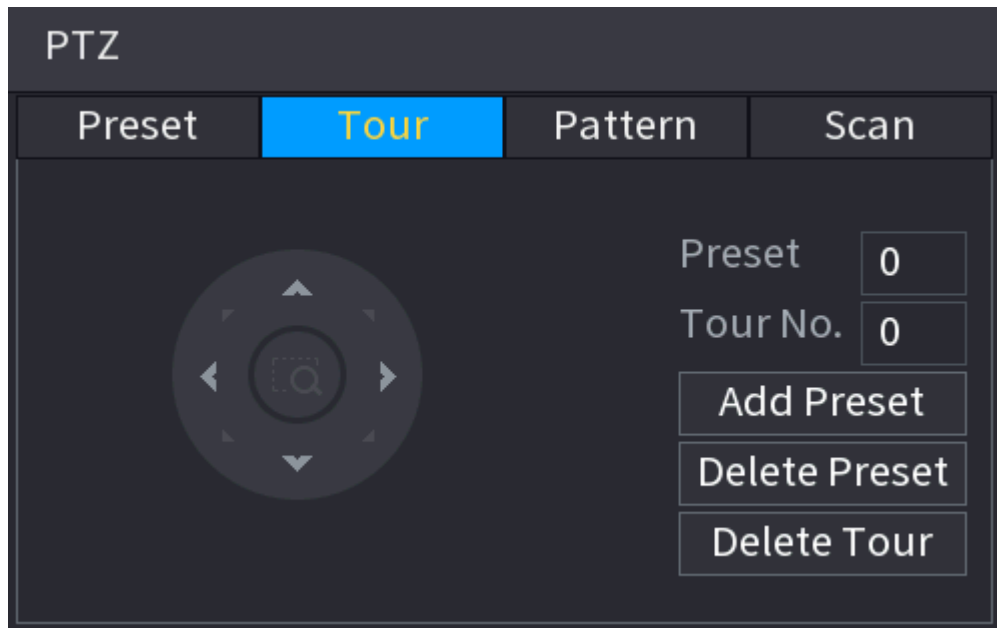

- Paso 3 En el **Gira No.**, ingrese el valor de la ruta del recorrido. En el
- Etapa 4 **Preestablecido**, introduzca el valor preestablecido. Hacer clic **Agregar**
- Paso 5 **preajuste**.

Se agregará un ajuste preestablecido para este recorrido.



- Puede repetir agregando más ajustes preestablecidos.
- Hacer clic **Eliminar preajuste** para eliminar el preset para este recorrido. Esta operación se puede repetir para eliminar más ajustes preestablecidos. Algunos protocolos no admiten la eliminación.

### 5.6.7.3.3 Configurar patrones

#### Procedimiento

- Paso 1 En el panel de control PTZ expandido, haga clic en .
- Paso 2 Haga clic en el **Patrón** pestaña.

Figura 5-44 Patrón



Paso 3 En el **Patrón**, introduzca el valor del patrón.

Etapa 4 Hacer clic **Comenzar** para realizar las operaciones de direcciones. También puede ir al Panel de control de PTZ para realizar las operaciones de ajuste del zoom, el enfoque, el iris y las direcciones.

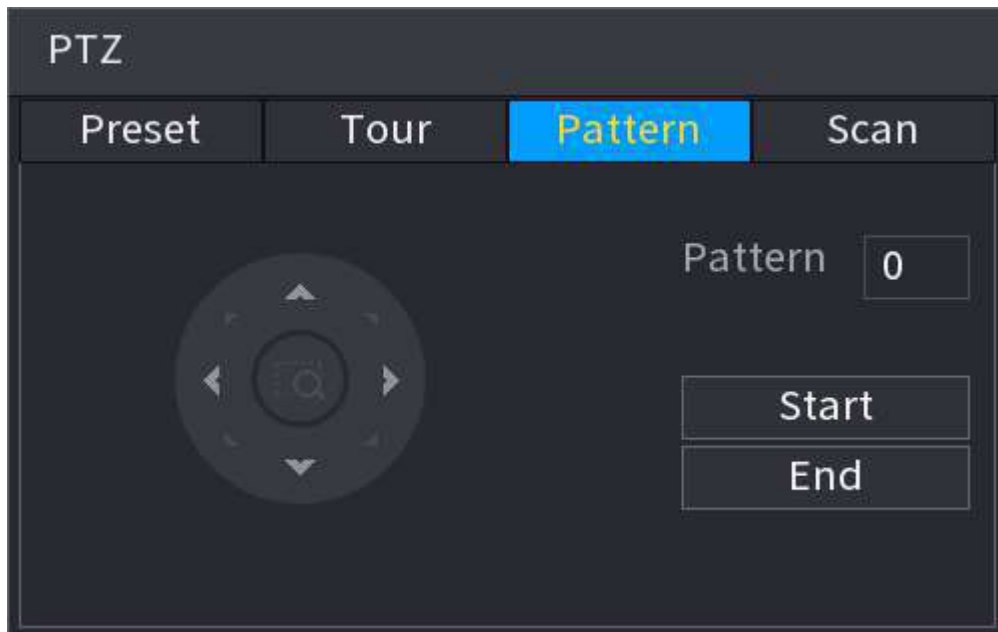
Paso 5 Sobre el **PTZ** ventana, haga clic **Fin** para completar la configuración.

#### 5.6.7.3.4 Configuración de AutoScan

Procedimiento

Paso 1 En el panel de control PTZ expandido, haga clic en Haga .

Paso 2 clic en el **Escanear** pestaña.

Figura 5-45 Escanear

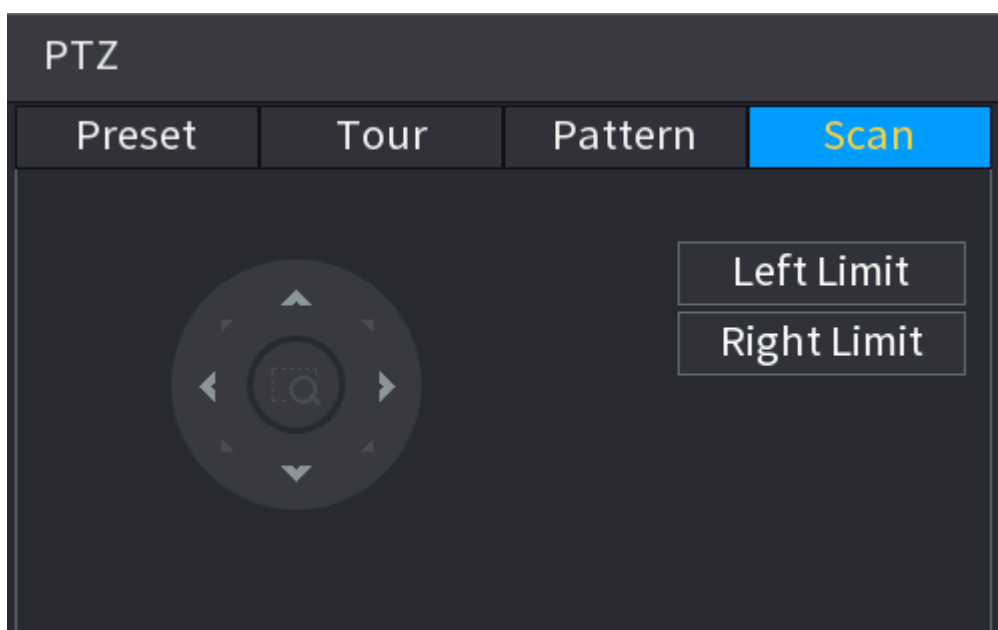

Paso 3 Haga clic en las flechas de dirección para colocar los límites izquierdo y derecho.



## 5.6.7.4 Uso de funciones PTZ

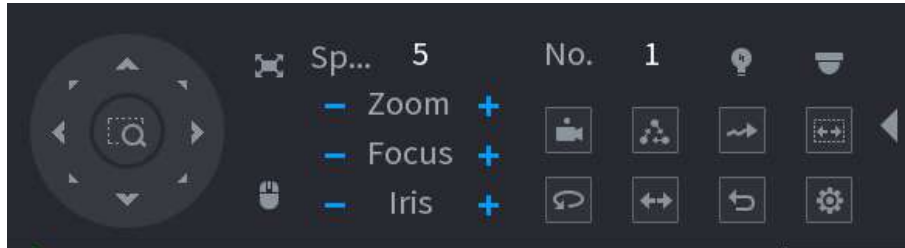

Una vez que haya configurado los ajustes de PTZ, puede utilizar las funciones de PTZ desde el panel de control de PTZ ampliado.

Figura 5-46 Panel de control PTZ ampliado





### 5.6.7.4.1 Preajustes

Procedimiento

- Paso 1** En el panel de control PTZ expandido, en el **No.**, introduzca el valor del valor preestablecido. Hacer clic  para llamar al preajuste.
- Paso 2** Hacer clic  nuevamente para dejar de llamar al preset.



### 5.6.7.4.2 Recorridos

Procedimiento

- Paso 1** En el panel de control PTZ expandido, en el **No.**, ingrese el valor del recorrido. Hacer clic  para llamar al tour.
- Paso 2** Hacer clic  nuevamente para dejar de llamar al tour.



### 5.6.7.4.3 Patrones

Procedimiento

- Paso 1** En el panel de control PTZ expandido, en el **No.**, ingrese el valor del patrón. Haga clic  para llamar al patrón.
- Paso 2** La cámara PTZ se mueve según el patrón configurado repetidamente. Haga clic  nuevamente para dejar de llamar al patrón.



### 5.6.7.4.4 Exploración automática

Procedimiento

- Paso 1** En el panel de control PTZ expandido, en el **No.**, ingrese el valor del borde. Haga clic  clic.
- Paso 2** La cámara PTZ realiza el escaneo según los bordes configurados. Haga clic nuevamente  para detener el escaneo automático.

### 5.6.7.4.5 Llamada a AutoPan

Procedimiento

- Paso 1 En el panel de control PTZ expandido, haga clic en Haga clic en  para comenzar a moverse en dirección horizontal.
- Paso 2 clic nuevamente  para dejar de moverse.

### 5.6.7.4.6 Botón auxiliar

En el panel de control PTZ ampliado, haga clic en .

En el **Acceso directo auxiliar** lista, seleccione la opción que corresponda al protocolo aplicado.

En el **auxiliar no.**, ingrese el número que corresponde al interruptor AUX en el decodificador.

Figura 5-47 Auxiliar

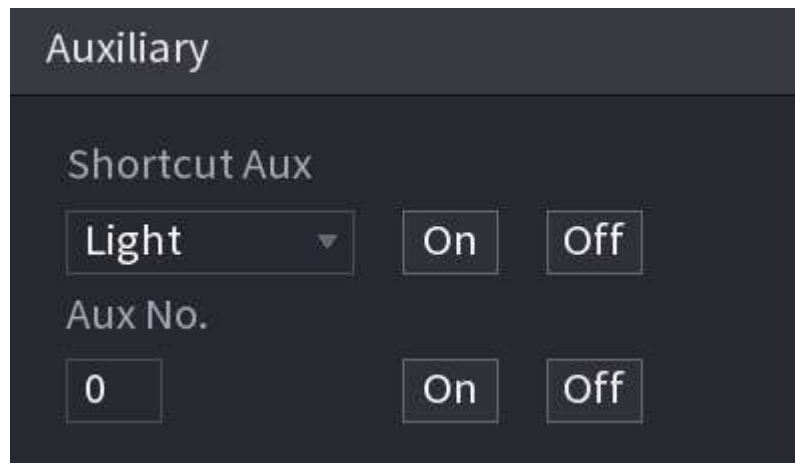

### 5.6.7.5 EPTZ

#### 5.6.7.5.1 Configuración del enlace EPTZ

Active la función de vinculación EPTZ en la página en vivo. Esta función puede acercar y rastrear simultáneamente a múltiples personas y vehículos que activan alarmas. Proporciona ricos detalles y una vista panorámica al mismo tiempo.

#### Información de contexto

Algunos modelos necesitan configurar la función de enlace EPTZ en **Cámaras** y luego se habilitará la función de vinculación EPTZ en la página en vivo.

Procedimiento

- Paso 1 Haga clic derecho en la página en vivo y luego seleccione **Menú**
- Paso 2 **principal**. Seleccione **CÁMARA > Enlace EPTZ**. Configure los
- Paso 3 parámetros.

Figura 5-48 Enlace EPTZ



Tabla 5-15 Descripción de parámetros

Parámetro	Descripción
Canal	Seleccione el canal de vinculación.
Modo de visualización	Seleccione el número de canales rastreados. Están disponibles los modos de pantalla completa, 1+1, 1+3 y 1+5, y la pantalla completa está seleccionada de forma predeterminada.
Pista de enlace	Después <b>Pista de enlace</b> está habilitado, se rastrearán los eventos inteligentes. Está deshabilitado de forma predeterminada.
Duración del seguimiento	<ul style="list-style-type: none"> <li>● Personalizado: seleccione el tiempo de duración del seguimiento manualmente. Por ejemplo, si configura de 30 s a 60 s, después de rastrear el objeto A durante 30 s, si aparece el objeto B, la cámara comenzará a rastrear el objeto B; Si no aparece ningún otro objeto en el proceso de seguimiento de A, la cámara dejará de seguir el objeto A después de 60 s.</li> <li>● Continuar hasta que el objeto desaparezca: la cámara dejará de rastrear cuando el objeto detectado desaparezca de la imagen.</li> </ul>

**Etapas** 4 Hacer clic **Aplicar**.

#### Operaciones relacionadas

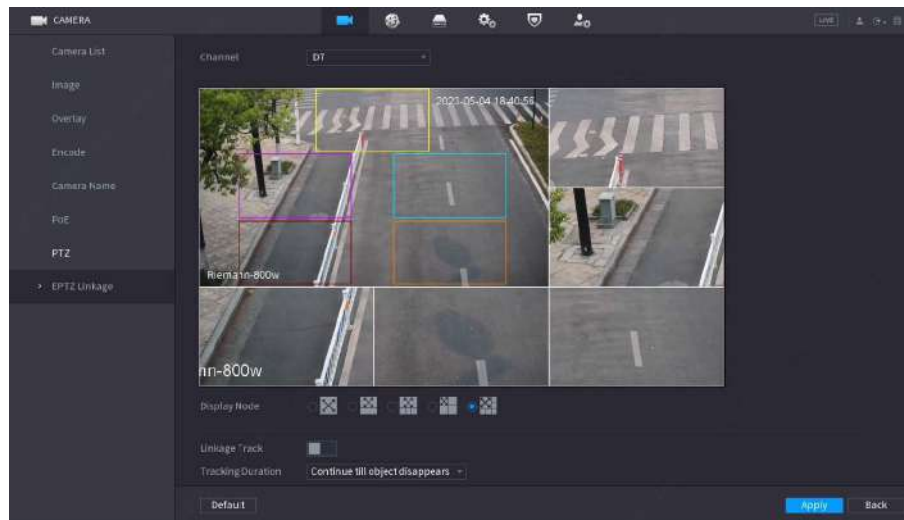
Cuando se activa un evento inteligente, la página en vivo mostrará el efecto de seguimiento de vinculación.

Consulte el enlace EPTZ en la página en vivo.

Haga clic derecho en la página en vivo y luego seleccione **EPTZ**. Habilite EPTZ y luego podrá ver videos en vivo de EPTZ locales.

Figura 5-49 Vista en vivo de EPTZ



### 5.6.7.5.2 Vista en vivo EPTZ

Algunos modelos pueden activar directamente la función de vinculación EPTZ en la página en vivo.

Haga clic derecho en la página en vivo y luego configure los parámetros de enlaces EPTZ. Para obtener más información, consulte la Tabla 5-15.

Según la configuración EPTZ del canal correspondiente, puede ver la imagen dividida y los efectos de visualización de seguimiento.



Al cambiar a división, diseño de visualización en vivo u orden de canales, el dispositivo sale automáticamente del modo de visualización en vivo EPTZ. Al cambiar al menú principal o a la página de reproducción, el dispositivo sale de esa página y luego regresa al modo de visualización en vivo EPTZ.

Figura 5-50 Vista en vivo de EPTZ

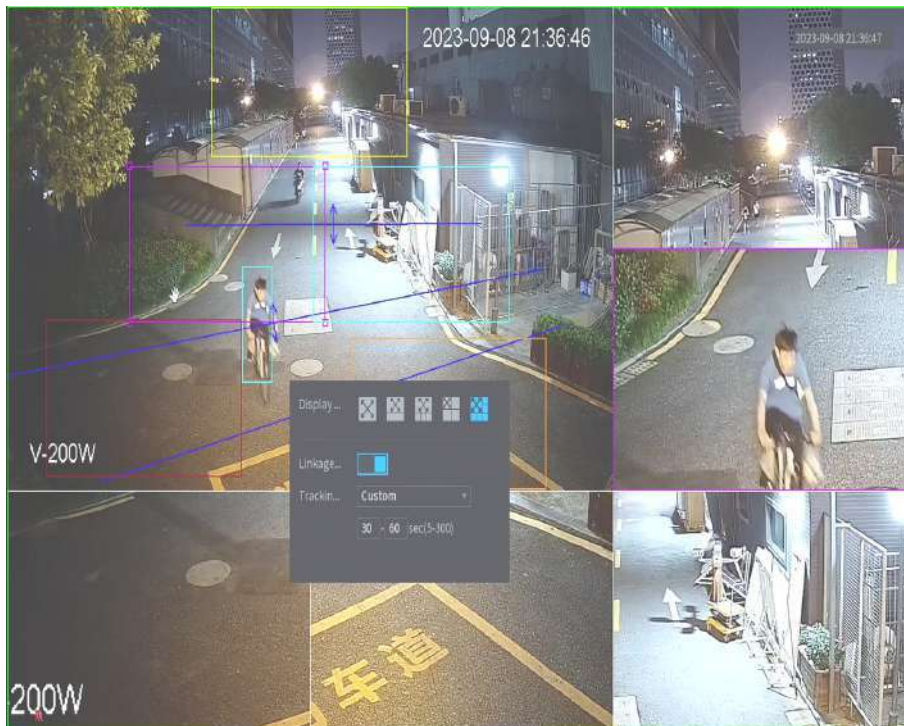

### 5.6.8 Emparejamiento inalámbrico

Puede utilizar el emparejamiento inalámbrico para agregar rápidamente IPC al NVR.



Asegúrese de que el IPC y el NVR estén en el mismo segmento de red.

Haga clic derecho en la página en vivo y luego seleccione **Emparejamiento inalámbrico**. El sistema inicia una cuenta regresiva de emparejamiento de 120 segundos.

Puede ver el vídeo del IPC emparejado después de que el emparejamiento se haya realizado correctamente.

Figura 5-51 Emparejamiento inalámbrico



### 5.6.9 Secuencia

Configure la secuencia de los canales que se muestran en la página en vivo.

#### Información de contexto

Puede cambiar la secuencia de los canales arrastrando directamente el canal a la posición deseada en la página en vivo o configurando el **Secuencia** función.



Si AI por grabadora está configurada en un determinado canal, debe reconfigurarse después de arrastrar el canal.

#### Procedimiento

**Paso 1** Haga clic derecho en la página en vivo y luego seleccione **Secuencia**.



- Después de seleccionar **Secuencia**, el sistema cambia automáticamente al modo de monto máximo dividido.
- La lista de canales en el **Secuencia** El panel muestra el número del canal de cámara agregado y el nombre del canal. significa que la cámara está en línea. significa que la cámara está desconectada.

Figura 5-52 Secuencia

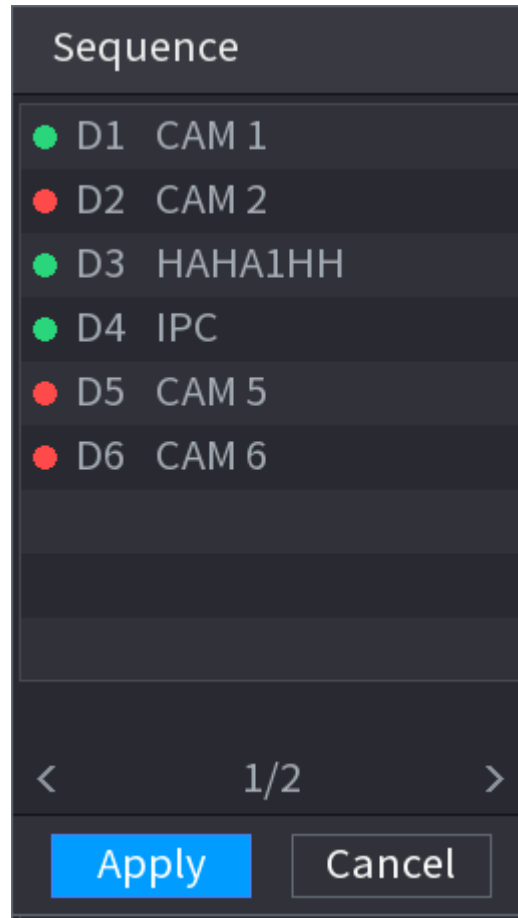

**Paso 2** Sobre el **Secuencia** panel, arrastre el canal a la ventana deseada o arrastre en la ventana en vivo para cambiar la posición.

Verifique el número de canal en la esquina inferior derecha para ver la secuencia de canales actual.

Figura 5-53 Número de canal

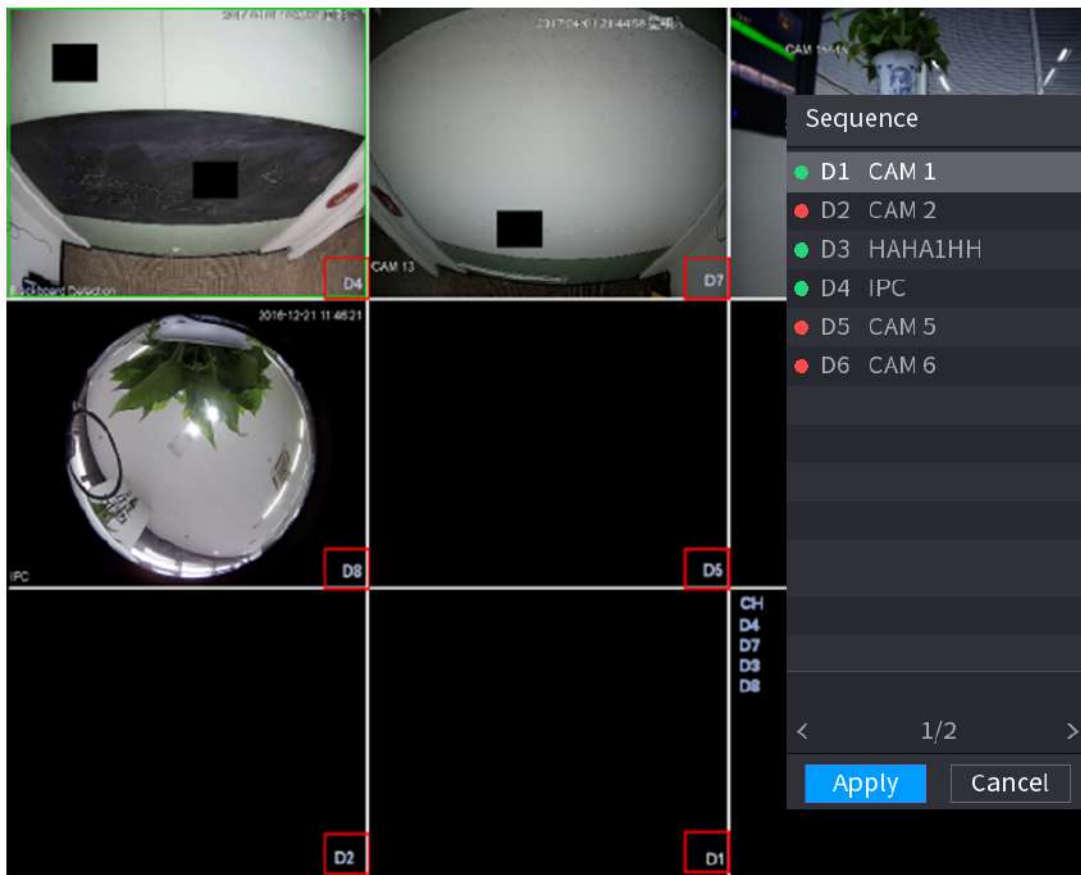
**Paso 3** Hacer clic **Aplicar**.

Después de cambiar la secuencia de canales, haga clic en **Cancelar** haga clic con el botón derecho en la página de visualización en vivo, el sistema le preguntará si desea guardar el cambio de secuencia.

- Hacer clic **DE ACUERDO** para guardar la configuración actual.
- Hacer clic **No** para salir sin guardar la configuración.

Figura 5-54 Nota para guardar la secuencia

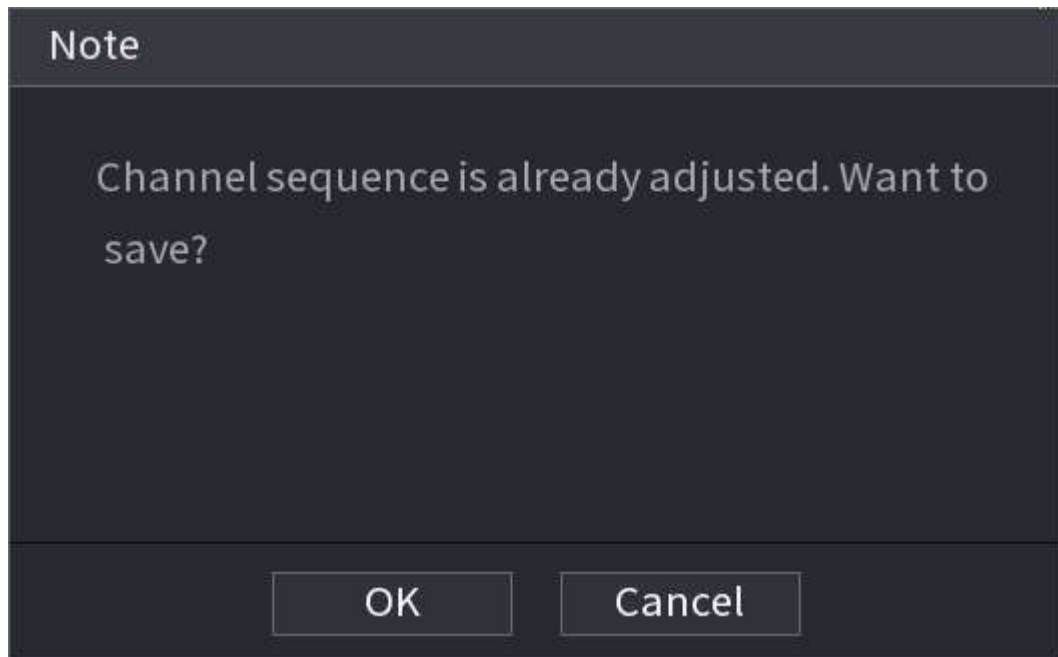

## 5.6.10 Ojo de pez

Esta función es sólo para algunos modelos.

### 5.6.10.1 Deformación de ojo de pez en la página de visualización en vivo

La cámara ojo de pez (cámara panorámica) tiene un vídeo de gran angular pero su vídeo está seriamente distorsionado. La función de deformación puede presentar un vídeo vívido y adecuado para el ojo humano.

En la página en vivo, haga clic derecho en el canal ojo de pez y luego seleccione **ojo de pez**. Puede configurar el modo de instalación de ojo de pez y el modo de visualización.



- Para el canal sin ojo de pez, el sistema le indica que no es un canal ojo de pez y no admite la función de deformación.
- Si los recursos del sistema son insuficientes, el sistema le indicará que la función de deformación no está disponible.



Figura 5-55 Ojo de pez

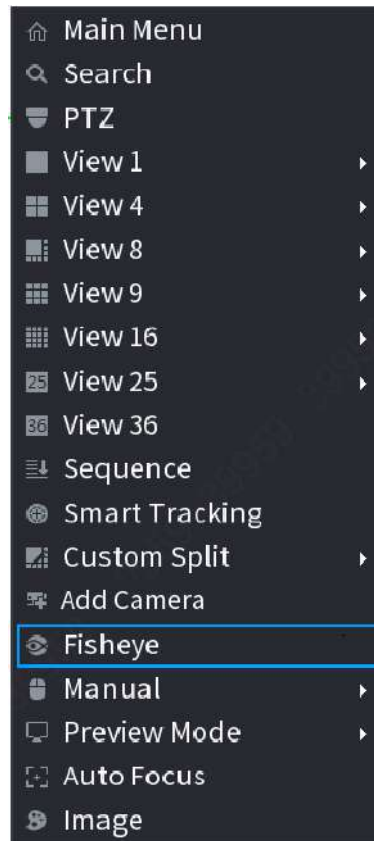

Hay tres modos de instalación: montaje en techo, montaje en pared y montaje en suelo.



- Los diferentes modos de instalación tienen diferentes modos de deformación.
- Algunos modelos admiten la corrección de deformación de una cámara ojo de pez de 180°. La cámara ojo de pez de 180° admite deformación solo en el modo de montaje en pared.

Figura 5-56 Configuración de ojo de pez



Tabla 5-16 Modo de instalación

Modo de instalación	Icono	Descripción
(Montaje en techo) (Montaje en suelo)		Vista original panorámica de 360°.
		1 ventana de deformación+1 estiramiento panorámico
		2 vistas panorámicas amplias
		1 vista panorámica de 360°+3 ventanas de deformación
		1 vista panorámica de 360°+4 ventanas de deformación
		6 ventanas de deformación+1 ampliación panorámica
		1 vista panorámica de 360°+8 ventanas de deformación
(Montaje en pared)		Vista original panorámica de 360°.
		Estiramiento panorámico
		1 vista panorámica desplegable+3 ventanas de deformación
		1 vista panorámica desplegable +4 ventanas warp
		1 vista panorámica desplegable +8 ventanas warp

Figura 5-57 Deformación

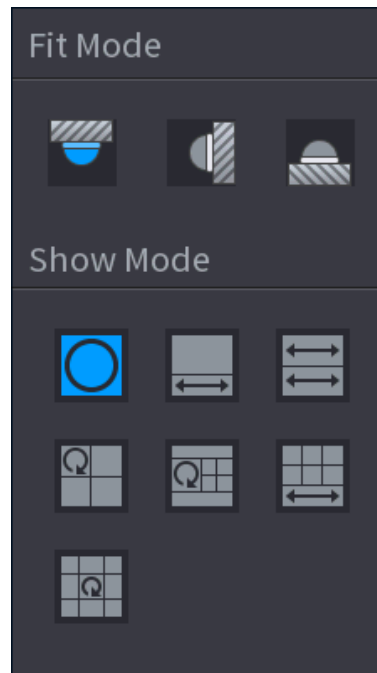

Puede ajustar el panel de color en el panel izquierdo o usar el mouse para cambiar la posición de las imágenes pequeñas en el panel derecho para lograr la deformación del ojo de pez.

Operación: use el mouse para acercar, alejar, mover y rotar la imagen (no para el modo de montaje en pared).

### 5.6.10.2 Deformación de ojo de pez durante la reproducción

Al reproducir el archivo de grabación de ojo de pez, puede utilizar la función de deformación para ajustar el vídeo.

Procedimiento

- Paso 1** En el menú principal, haga clic en **RESPALDO**.
- Paso 2** Seleccione el modo de reproducción de 1 ventana y el canal ojo de pez correspondiente, haga clic  **jugar**.
- Paso 3** Haga clic derecho y luego podrá ir a la página de reproducción con corrección de deformación. Para obtener información detallada, consulte la Figura 5-57.

## 5.6.11 Monitoreo de temperatura

### Información de contexto

Cuando el NVR se conecta a la cámara que admite la detección de temperatura, el sistema puede mostrar la temperatura instantánea.



- Esta función podría recopilar la temperatura humana en el vídeo de vigilancia.
- Esta función está disponible en modelos selectos.

Procedimiento

- Paso 1** Ir a **Menú principal > MOSTRAR > Mostrar** para habilitar la función de prueba de temperatura.
- Paso 2** En la página en vivo, haga clic en cualquier posición del vídeo del canal térmico. Se muestra la temperatura en la posición.

Figura 5-58 Visualización de temperatura

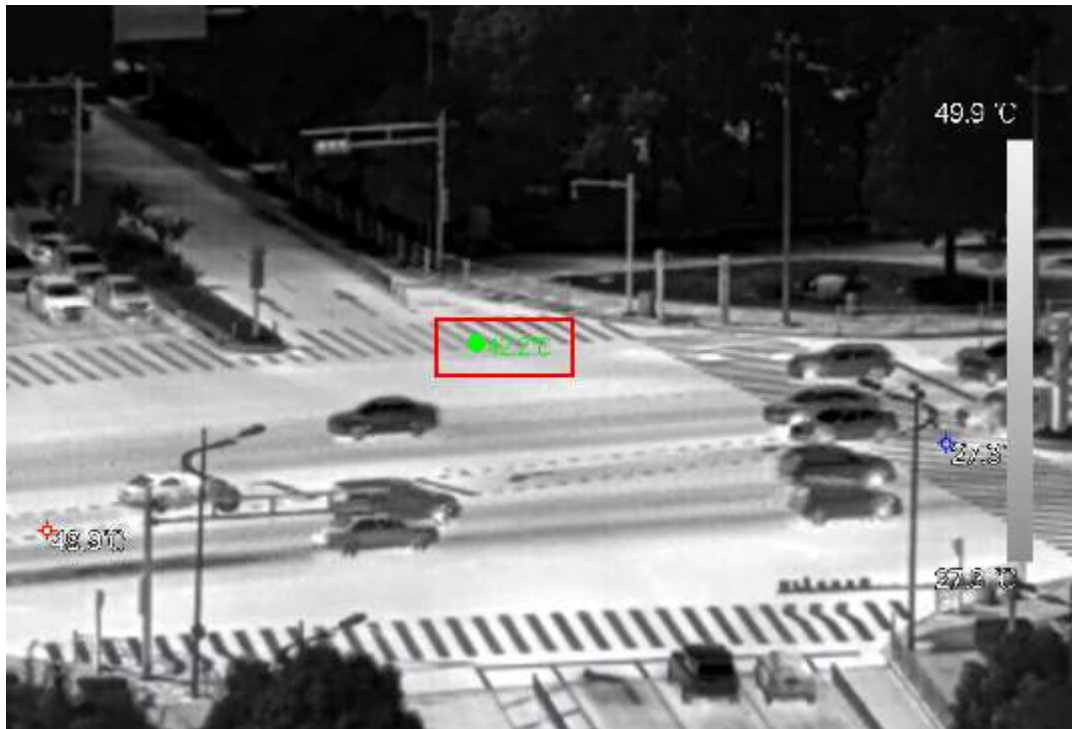

## 5.6.12 Menú contextual para agregar cámara

Puede agregar cámaras en la página en vivo.

Procedimiento

- Paso 1** En la página en vivo, señale una ventana de canal.  
Hay un icono + en la ventana del canal.

Figura 5-59 Icono Agregar

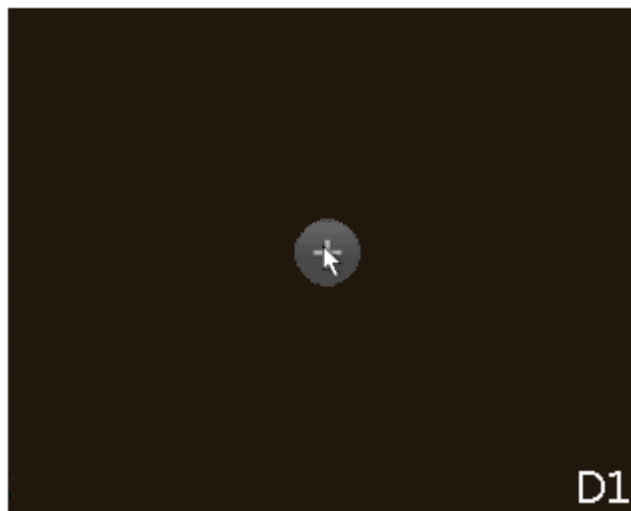

- Paso 2** Haga clic en "+" y luego configure los parámetros para agregar el dispositivo remoto. Para obtener más información, consulte "5.7.2 Agregar dispositivos remotos".

## 5.6.13 Seguimiento inteligente

Realice un seguimiento de los objetivos de forma manual o automática. Esta función sólo está disponible en la cámara panorámica multisensor + cámara PTZ.

### Información de contexto



Asegúrese de que la función de seguimiento vinculada esté habilitada.

### Procedimiento

**Paso 1** Haga clic derecho en el video en vivo y luego seleccione **Seguimiento inteligente**.

**Paso 2** Seleccione el método de seguimiento.

- Posicionamiento manual: haga clic en un punto o seleccione una zona en el video de la cámara tipo bala y luego la cámara PTZ girará automáticamente allí y ampliará.
- Seguimiento manual: haga clic o seleccione un objetivo en el video de la cámara tipo bala y luego la cámara PTZ lo rota y lo rastrea automáticamente.
- Seguimiento automático: la acción de seguimiento se activa automáticamente mediante alarmas de intrusión o cable trampa de acuerdo con las reglas predefinidas.

## 5.7 Cámara

### 5.7.1 Inicialización de dispositivos remotos

#### Información de contexto

Puede cambiar la contraseña de inicio de sesión y la dirección IP de un dispositivo remoto cuando lo inicializa.



Cuando conecta una cámara al NVR a través del puerto PoE, el NVR inicializa automáticamente la cámara. La cámara adopta la contraseña actual del NVR y la información de correo electrónico de forma predeterminada.

### Procedimiento

**Paso 1** Inicie sesión en el sistema local del Dispositivo.

**Paso 2** Haga clic derecho en la página en vivo y luego seleccione **Menú principal>CÁMARA>Lista de cámaras>Lista de cámaras**.

**Paso 3** Hacer clic **No inicializado**, y luego haga clic **Dispositivo de búsqueda**.

El dispositivo muestra las cámaras que se van a inicializar.

**Etapas 4** Seleccione una cámara para inicializarla y luego haga clic en **Inicializar**.

Figura 5-60 Ingresar contraseña

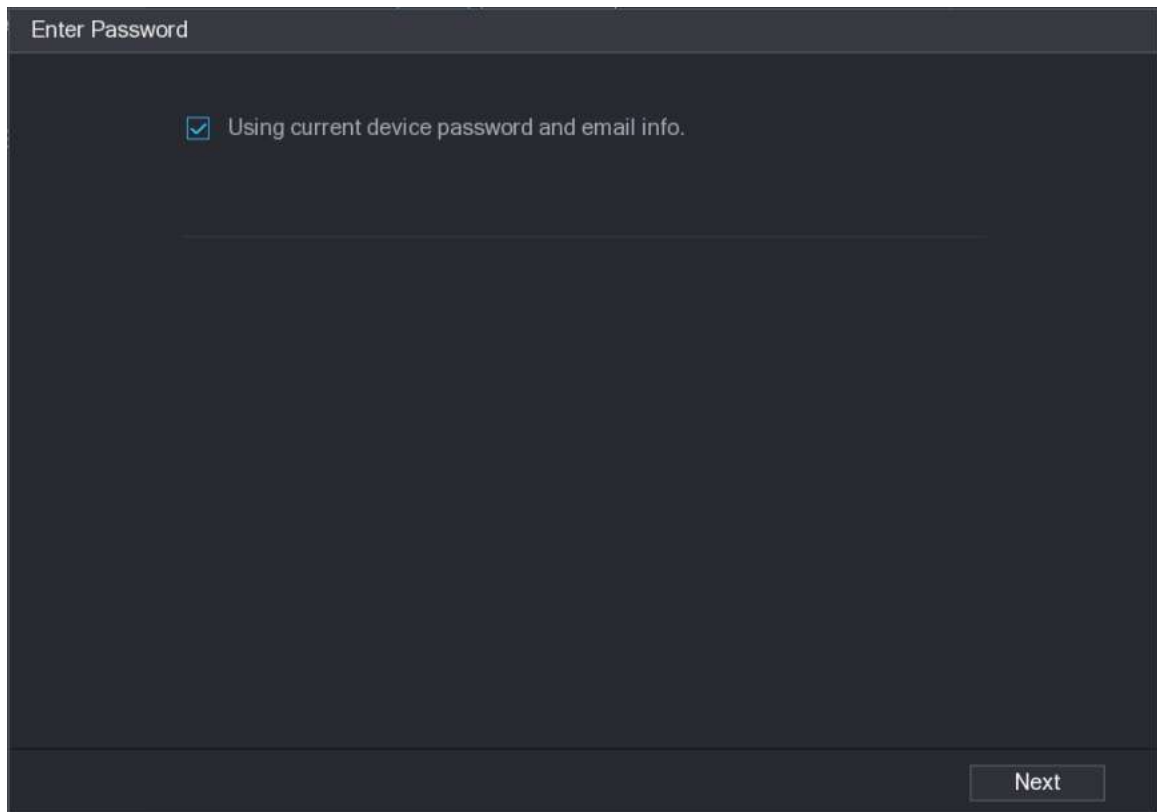
**Paso 5**

Establezca la contraseña y la información de correo electrónico para el dispositivo remoto.



Si seleccionas **Usar la contraseña actual del dispositivo y la información de correo electrónico**, el dispositivo remoto utiliza automáticamente la información de la cuenta de administrador del NVR (contraseña de inicio de sesión y correo electrónico). Puedes omitir este paso.

1. Cancelar la selección de **Usar la contraseña actual del dispositivo y la información de correo electrónico**.

Figura 5-61 Contraseña

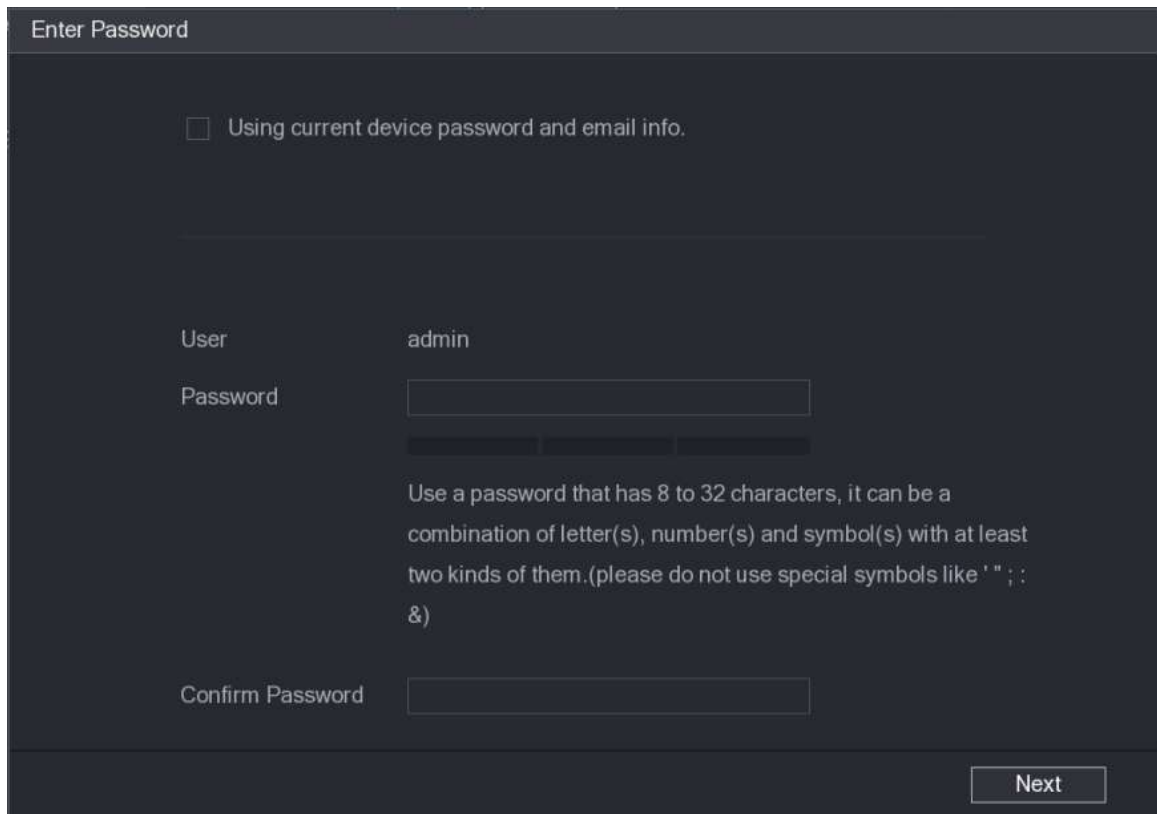

2. Ingrese la contraseña y luego confírmela.



Para la seguridad de su dispositivo, le recomendamos que cree una contraseña segura de acuerdo con la indicación de seguridad de la contraseña y que la cambie periódicamente.

3. Haga clic **Próximo**.

Figura 5-62 Protección por contraseña

Password Protection

Email Address

To reset password, please input properly or update in time

Back Next Skip

4. Ingrese su dirección de correo electrónico y luego haga clic en **Próximo**.

La dirección de correo electrónico se utiliza para recibir el código de seguridad para restablecer la contraseña.



Si no desea ingresar información de correo electrónico, cancele la selección de la casilla de verificación y luego haga clic en **Próximo** o **Saltar**.

### Paso 6

Configure la dirección IP de la cámara.

- **DHCP:** No es necesario introducir la dirección IP, la máscara de subred ni la puerta de enlace predeterminada. El dispositivo asigna automáticamente la dirección IP a la cámara.
- **Estático:** Debe ingresar la dirección IP, la máscara de subred y la puerta de enlace predeterminada.



- Cuando cambie las direcciones IP de varios dispositivos al mismo tiempo, ingrese un valor incremental. El sistema puede agregar el cuarto dígito decimal de la dirección IP uno por uno para asignar automáticamente las direcciones IP.
- Si se produce un conflicto de IP cuando cambia la dirección IP estática, el sistema le notificará el problema. Si cambia las direcciones IP en lotes, el sistema omite automáticamente la IP en conflicto y comienza la asignación de acuerdo con el valor incremental.



Figura 5-63 Modificar IP

### Modify IP

Checked Device No.: 1

DHCP
  **STATIC**

Username

Password

IP Address

Subnet Mask

Default Gateway

Incremental Value

1	Serial No.	IP Address
1		192.168.1.254

**Paso 7** Hacer clic **Próximo**.

Figura 5-64 Inicialización del dispositivo

### Device Initialization

Device Initialization Finished

1	IP Address	Serial No.	Results
1	192.168.1.254	0000000000000000	Initialize:Succeed Modify IP:Succeed

**Paso 8** Hacer clic **Finalizado**.

## 5.7.2 Agregar dispositivos remotos

Agregue dispositivos remotos al NVR para recibir, almacenar y administrar las transmisiones de video del dispositivo remoto.



Antes de agregar los dispositivos remotos, asegúrese de que los dispositivos se hayan inicializado.

### 5.7.2.1 Agregar cámaras desde la búsqueda

#### Información de contexto

Busque los dispositivos remotos que estén en la misma red que el NVR y luego agregue los dispositivos remotos desde los resultados de la búsqueda.



Recomendamos este método cuando no conozca la dirección IP específica del dispositivo remoto.

#### Procedimiento

**Paso 1** Seleccionar **Menú principal > CÁMARA > Lista de cámaras > Lista de cámaras**. Hacer clic

**Paso 2** **Dispositivo de búsqueda.**

Los dispositivos remotos encontrados se muestran en el panel superior. Los dispositivos ya agregados no se incluyen en los resultados de búsqueda.

Figura 5-65 Dispositivo de búsqueda

The screenshot shows the 'Camera List' interface with the following components:

- Search Device:** Includes a search bar, 'Plug and Play' checkbox, 'H.265 Auto...' checkbox, and an 'Initialize' button.
- Filter Tabs:** 'All', 'Not Initialized', 'Not Auto Connected', 'PoE Devices', and a 'Filter' input field.
- Table 1 (Discovered Devices):**

Channel	Modify IP	Live	Status	IP Address	Manufa...
1	<input type="checkbox"/>	LIVE	✓		Private
2	<input type="checkbox"/>	LIVE	✓		Private
3	<input type="checkbox"/>	LIVE	✓		ONVIF
4	<input type="checkbox"/>	LIVE	✓		ONVIF
5	<input type="checkbox"/>	LIVE	✓		ONVIF
6	<input type="checkbox"/>	LIVE	✓		Private
- Buttons:** 'Add', 'Manual Add', 'Modify IP', 'Show Cam...', 'Change Camera Login Password'.
- Table 2 (Added Device):**

Channel	Edit	Delete	Status	IP Address/Regi...	Port
D1	<input type="checkbox"/>	<input type="checkbox"/>	●		80
D2	<input type="checkbox"/>	<input type="checkbox"/>	●		80
D3	<input type="checkbox"/>	<input type="checkbox"/>	●		37777
D4	<input type="checkbox"/>	<input type="checkbox"/>	●		37777
D5	<input type="checkbox"/>	<input type="checkbox"/>	●		37777
D6	<input type="checkbox"/>	<input type="checkbox"/>	●		37777
- Bottom Section:** 'Delete' button, 'Channel Sorting', 'Import', 'Export' buttons, and 'Remaining Bandwidth/Total Bandwidth: 236.00Mbps/236.00Mbps'.

- Para cámaras a las que se accede a través de protocolo privado, puede hacer clic en **VIVIR** y luego ingrese el nombre de usuario y la contraseña para reproducir video en vivo.
- Para filtrar los dispositivos remotos, puede ingresar todo o parte del nombre del dispositivo en el **Filtrar** caja.
- Para filtrar los dispositivos no inicializados, haga clic en el **No inicializado** y luego podrá inicializar los dispositivos. Para obtener más información, consulte "5.7.1 Inicialización de dispositivos remotos".
- Para ver todos los dispositivos remotos agregados mediante plug and play, puede hacer clic en el **No conectado automáticamente** pestaña. Puede eliminar dispositivos agregados mediante plug and play, y se pueden agregar automáticamente nuevamente después de habilitar plug and play.

### Paso 3 (Opcional) Habilitar **Conecta y reproduce**.

Cuando **Conecta y reproduce** está habilitado, el NVR agrega automáticamente dispositivos remotos en la misma subred.



- Para dispositivos remotos no inicializados, el NVR los inicializa automáticamente antes de agregarlos.
- Puedes hacer clic  Establezca el período de validez plug and play. Por ejemplo, cuando configura el El período de validez es de 1 hora, el plug and play se apagará automáticamente después de 1 hora.

Figura 5-66 Período de validez



### Etapa 4 (Opcional) Habilitar **Interruptor magnético H.265**.

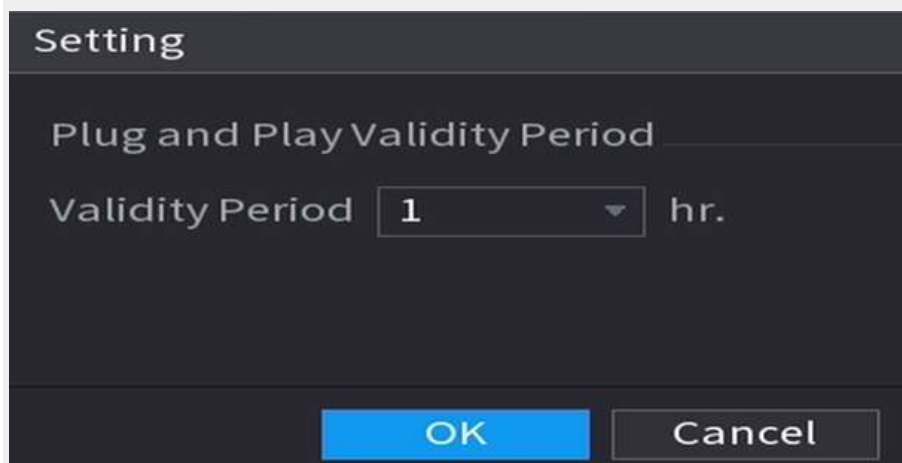

Cuando **Interruptor magnético H.265** está habilitado, el estándar de compresión de video de los dispositivos remotos agregados cambia a H.265 automáticamente.

### Paso 5 Haga doble clic en un dispositivo remoto o seleccione un dispositivo remoto y luego haga clic en **Agregar** para registrarlo en el **Dispositivo agregado** lista.

#### Operaciones relacionadas

- Cambiar la contraseña de inicio de sesión de la cámara.  
 Seleccione una cámara agregada y luego haga clic en **Cambiar la contraseña de inicio de sesión de la cámara** para cambiar la contraseña.
- Mostrar la contraseña de inicio de sesión de la cámara.  
 Seleccione una cámara agregada y luego haga clic en **Mostrar contraseña de la cámara** para mostrar la contraseña.
- Editar información de la cámara.  
 Sobre el **Dispositivo agregado** lista, haga clic  para cambiar la dirección IP, nombre de usuario, contraseña y otros en información.

- Importar y exportar cámaras.

Puede exportar la información de las cámaras conectadas e importar información de la cámara al sistema para agregar cámaras en lotes. Para obtener más información, consulte "5.7.2.3 Importación de cámaras".

- Ordenar canal

Hacer clic **Clasificación de canales** y luego puede arrastrar directamente el canal para reorganizarlos.

- Ver información vinculada.

Si el dispositivo remoto tiene varios canales, puede hacer clic en el **Información vinculada a la cámara** para ver la información vinculada del dispositivo remoto.

- Eliminar cámaras.

- ◇ Eliminar uno por uno.

Haga  para eliminar la cámara correspondiente.

- ◇ Eliminar en lotes.

Seleccione una o más cámaras y luego haga clic en **Borrar**.

## 5.7.2.2 Agregar cámaras manualmente

### Información de contexto

Configure la dirección IP, el nombre de usuario, la contraseña y otra información del dispositivo remoto manualmente para agregarla al NVR.



Recomendamos este método cuando desee agregar solo unos pocos dispositivos remotos y conocer sus direcciones IP, nombres de usuario y contraseñas.

### Procedimiento

**Paso 1** Seleccionar **Menú principal > CÁMARA > Lista de cámaras > Lista de cámaras**.

**Paso 2** (Opcional) Habilitar **Interruptor magnético H.265**.



Cuando **Interruptor magnético H.265** está habilitado, el estándar de compresión de video de los dispositivos remotos agregados cambia a H.265 automáticamente.

**Paso 3** Hacer clic **Agregar manualmente**.

Figura 5-67 Agregar manualmente

### Manual Add

Channel

Manufacturer

IP Address

TCP Port

Username

Password

Total Channels

Remote CH No.

Decode Strategy

**Etapa 4** Configure los parámetros.



Los parámetros pueden variar según el fabricante que seleccione.

Tabla 5-17 Parámetros del canal remoto

Parámetro	Descripción
Canal	Seleccione el canal que desea usar en el Dispositivo para conectar el dispositivo remoto.
Fabricante	Seleccione el fabricante del dispositivo remoto. Conecte la cámara Imou al dispositivo a través del protocolo ONVIF; de lo contrario, la cámara Imou agregada a través de protocolos privados no se podrá conectar.
Identificación de Registro	Ingrese el ID de registro del dispositivo remoto.
Dirección IP	Ingrese la dirección IP del dispositivo remoto.
Puerto RTSP	Ingrese el número de puerto RTSP. El valor predeterminado es 554.
Puerto HTTP	Ingrese el número de puerto HTTP. El valor predeterminado es 80.
Puerto TCP	El valor predeterminado es 37777. Puede ingresar el valor según sea necesario.
Nombre de usuario	Ingrese el nombre de usuario del dispositivo remoto.
Contraseña	Ingrese la contraseña del usuario para el dispositivo remoto.

Parámetro	Descripción
Canales totales	Hacer clic <b>Conectar</b> para obtener el número total de canales del dispositivo remoto.  Para el dispositivo remoto con múltiples canales, puede elegir la cantidad de canales conectados según sea necesario.
Número de canal remoto	Ingrese el número del canal remoto del dispositivo remoto.
Estrategia de decodificación	Seleccionar <b>Por defecto</b> , <b>Tiempo real</b> , o <b>Fluido</b> .
Tipo de protocolo	<ul style="list-style-type: none"> <li>● Si el dispositivo remoto se agrega a través de un protocolo privado, el tipo predeterminado es <b>tcp</b>.</li> <li>● Si el dispositivo remoto se agrega a través del protocolo ONVIF, el sistema admite <b>Auto</b>, <b>tcp</b>, <b>UDP</b>, o <b>MULTIDIFUSIÓN</b>.</li> <li>● Si el dispositivo remoto se agrega a través de otros fabricantes, el sistema admite <b>tcp</b> y <b>UDP</b>.</li> </ul>
Cifrado	<p>Si el dispositivo remoto se agrega a través del protocolo ONVIF, seleccione el <b>cifrar</b> casilla de verificación y luego el sistema proporcionará protección de cifrado a los datos que se transmiten.</p>  <p>Para utilizar esta función, asegúrese de que la función HTTPS esté habilitada para la cámara IP remota.</p>

#### Paso 5

Hacer clic **DE ACUERDO**.

### 5.7.2.3 Importación de cámaras

#### Información de contexto

Puede importar dispositivos remotos en lotes.



Recomendamos este método cuando desee agregar muchos dispositivos remotos cuyas direcciones IP, nombres de usuario y contraseñas no sean los mismos.

#### Procedimiento

**Paso 1** Seleccionar **Menú principal > CÁMARA > Lista de cámaras > Lista de cámaras**

**Paso 2** . Exporta la plantilla.



La plantilla exportada incluye la información del dispositivo remoto agregado. Preste atención a la seguridad de sus datos.

1. Haga clic **Exportar**.

Figura 5-68 Cifrado de copia de seguridad

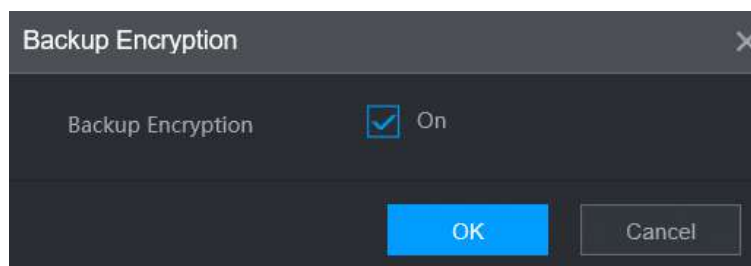

2. Cancelar la selección de la casilla de verificación para desactivar el cifrado de copia de seguridad y luego haga clic en **DE ACUERDO**.



- Si **Cifrado de copia de seguridad** está habilitado, el formato del archivo es .backup.
- Si **Cifrado de copia de seguridad** está deshabilitado, el formato del archivo es .csv. Mantenga bien los archivos sin cifrar para evitar la fuga de datos.

3. Seleccione la ruta de almacenamiento y luego haga clic en **Ahorrar**.

- El archivo de plantilla se llama RemoteConfig\_20220222191255.csv.20220222191255 representa el tiempo de exportación.
- La plantilla incluye la dirección IP o ID de registro, puerto, número de canal remoto, fabricante, nombre de usuario, contraseña y otra información.

Paso 3 Complete la plantilla y luego guarde el archivo.



No cambie la extensión de archivo de la plantilla. De lo contrario, la plantilla no se podrá importar.

Etapa 4 Hacer clic **Importar**, seleccione el archivo de plantilla y luego ábralo.

Los dispositivos remotos de la plantilla se agregan al NVR. Si se agregó el dispositivo remoto en la plantilla, el sistema le preguntará si desea reemplazar el existente en la lista de dispositivos.

- Si seleccionas **Sí**, el sistema elimina el existente y vuelve a importar el dispositivo.
- Si seleccionas **No**, el sistema conserva el existente y agrega el dispositivo a otro canal desocupado.

## 5.7.3 Cambiar la dirección IP del dispositivo remoto

Los procedimientos para cambiar las direcciones IP de cámaras conectadas y no conectadas son diferentes.



Puede cambiar la dirección IP solo cuando la cámara está en línea.

### 5.7.3.1 Cambio de la dirección IP del dispositivo remoto conectado

Procedimiento

Paso 1 Seleccionar **Menú principal > CÁMARA > Lista de cámaras > Lista de cámaras**.

Paso 2 Sobre el **Dispositivo agregado** lista, haga doble clic en un dispositivo remoto o haga clic en .

Paso 3 Cambiar la dirección IP.

Etapa 4 Hacer clic **DE ACUERDO**.

### 5.7.3.2 Cambio de dirección IP de cámaras no conectadas

#### Procedimiento

**Paso 1** Seleccionar **Menú principal**>**CÁMARA**>**Lista de cámaras**>**Lista de cámaras**. Hacer clic

**Paso 2** **Dispositivo de búsqueda**.

Los dispositivos remotos encontrados se muestran en el panel superior.

**Paso 3** Haga clic  en o seleccione uno o más dispositivos remotos y luego haga clic en **Modificar IP**.



Al cambiar las direcciones IP de varios dispositivos remotos al mismo tiempo, asegúrese de que compartan el mismo nombre de usuario y contraseña.

**Etapas 4** Ingrese el nombre de usuario y la contraseña del dispositivo remoto y luego configure la dirección IP.

- **DHCP:**El dispositivo remoto obtiene una dirección IP dinámica automáticamente.
- **Estático:**Debe ingresar la dirección IP estática, la máscara de subred y la puerta de enlace predeterminada. Al cambiar las direcciones IP de varios dispositivos remotos al mismo tiempo, ingrese el valor incremental para que el sistema pueda agregar el cuarto dígito decimal de la dirección IP uno por uno de acuerdo con el valor incremental.

**Paso 5** Hacer clic **DE ACUERDO**.

### 5.7.4 Configurar los ajustes de imagen

Puede configurar los parámetros de la cámara de red según los diferentes entornos para obtener el mejor efecto de vídeo.

#### Procedimiento

**Paso 1** Seleccionar **Menú principal**>**CÁMARA**>**Imagen**.



Figura 5-69 Imagen

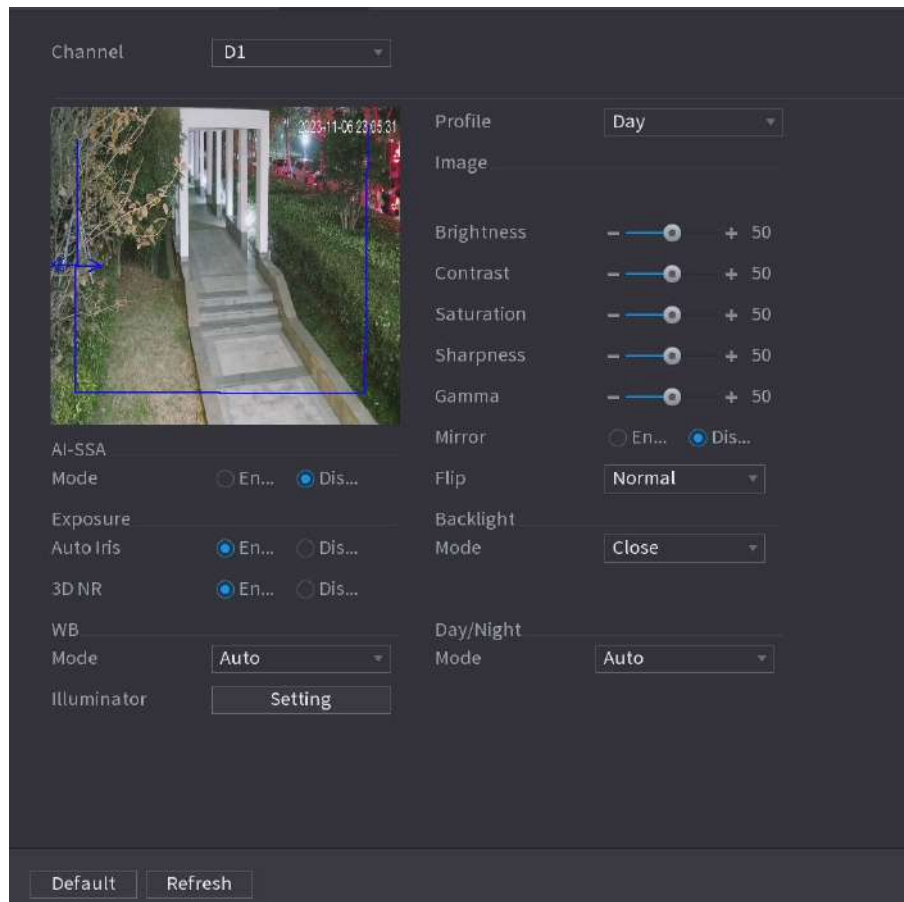



**Paso 2** Seleccione un canal y luego configure los parámetros.





Los parámetros pueden variar según el modelo de cámara.

Tabla 5-18 Parámetros de imagen

Parámetro	Descripción
Perfil	Hay tres archivos de configuración. El sistema ha configurado los parámetros correspondientes para cada archivo. Puede seleccionar según su situación real.
Brillo	Ajusta el brillo de la imagen. Cuanto mayor sea el valor, más brillante será la imagen.
Contraste	Ajusta el contraste de la imagen. Cuanto mayor sea el valor, más obvio será el contraste entre el área clara y el área oscura.
Saturación	Ajusta los tonos de color. Cuanto mayor sea el valor, más claro se volverá el color.
Nitidez	Ajuste la nitidez del borde de la imagen. Cuanto mayor sea el valor, más evidente será el borde de la imagen.
Gama	Ajuste el brillo de la imagen y mejore el rango de visualización dinámica de la imagen. Cuanto mayor sea el valor, más brillante será el vídeo.

Parámetro	Descripción	
Espejo	Cambie los lados izquierdo y derecho de la imagen de video. Está deshabilitado de forma predeterminada.  Esta función está disponible en modelos selectos.	
Voltear	Establecer la dirección de visualización del vídeo. Incluye normal, 180°, 90° y 270°.	
AI SSA	Después de habilitar AI SSA (Autoadaptación de escena AI), la cámara puede detectar condiciones ambientales, como lluvia, niebla, contraluz, poca luz y parpadeo, para ajustar los parámetros de la imagen para adaptarse a las condiciones, asegurando que se obtengan imágenes claras. siempre producido.  Cuando AI SSA está habilitado, algunos parámetros de imagen, como la exposición y el modo de retroiluminación, dejarán de estar disponibles.	
Exposición	iris automático	<ul style="list-style-type: none"> <li>● Esta función está disponible cuando la cámara está equipada con lente de iris automático.</li> <li>● Después de habilitar la función de iris automático, el iris puede acercarse y alejarse automáticamente según el brillo del entorno y el brillo de la imagen cambia en consecuencia.</li> <li>● Si desactiva la función de iris automático, el iris tendrá el valor más alto. El iris no se acerca ni se aleja automáticamente según el brillo del entorno.</li> </ul>
	Reducción de ruido 3D	Esta función se aplica especialmente a la imagen cuya velocidad de fotogramas está configurada como 2 al menos. Reduce el ruido utilizando la información entre dos fotogramas. Cuanto mayor sea el valor, mejor será el efecto.
Modo de retroiluminación	Puede configurar el modo de retroiluminación de la cámara. <ul style="list-style-type: none"> <li>● SSA: en el entorno de retroiluminación, el sistema puede ajustar automáticamente el brillo de la imagen para mostrar claramente el objeto.</li> <li>● BLC:                             <ul style="list-style-type: none"> <li>◇ Predeterminado: el dispositivo realiza exposiciones automáticas según la situación ambiental para aclarar el área más oscura del video.</li> <li>◇ Personalizar: después de seleccionar la zona especificada, el sistema puede exponer la zona específica para que pueda alcanzar el brillo adecuado.</li> </ul> </li> <li>● WDR: en un entorno de contraluz, el sistema reduce la sección de alto brillo y mejora el brillo de la sección de bajo brillo, para que pueda ver estas dos secciones claramente al mismo tiempo.</li> <li>● HLC: en el entorno de retroiluminación, el sistema reduce el brillo de la sección más brillante, reduce el área del halo y reduce el brillo de todo el vídeo.</li> <li>● Cerrar: Desactiva la función BLC.</li> </ul>	

Parámetro	Descripción
Modo WB	<p>Puede configurar el modo de balance de blancos de la cámara. El sistema ajusta el tono general de la imagen para que el color de la imagen se muestre exactamente como es.</p>  <p>Diferentes cámaras admiten diferentes modos de balance de blancos, como automático, manual, luz natural y exterior.</p>
Modo día/noche	<p>Configura el color y el modo blanco y negro de la imagen. Este parámetro no se ve afectado por los archivos de configuración.</p> <ul style="list-style-type: none"> <li>● <b>Color:</b>La cámara sólo emite imágenes en color.</li> <li>● <b>Auto:</b>La cámara genera imágenes en color o en blanco y negro según el brillo ambiental.</li> <li>● <b>B/N:</b>La cámara sólo genera imágenes en blanco y negro.</li> <li>● <b>Sensor:</b>Utilice este modo cuando haya una luz IR periférica conectada.</li> </ul>  <p>El <b>Sensor</b>El modo está disponible en determinados modelos sin IR.</p>



Parámetro	Descripción
Iluminador	<p>Cuando la cámara viene con un iluminador, puede configurar la solución del iluminador.</p> <ol style="list-style-type: none"> <li>Haga clic <b>Ajustes</b> junto a <b>Iluminador</b> para configurar el iluminador.</li> <li>Seleccione una solución iluminadora de la <b>Luz de relleno</b> lista desplegable.                     <ul style="list-style-type: none"> <li>● <b>Modo infrarrojo:</b> activa el iluminador de infrarrojos y la luz blanca se desactiva. Sólo podrá capturar imágenes en blanco y negro después de habilitar esta función.</li> <li>● <b>Luz blanca:</b> activa la luz blanca y el iluminador de infrarrojos se desactiva. Puede capturar una imagen clara de la escena después de habilitar esta función.</li> <li>● <b>Iluminación inteligente:</b> Esta función se utiliza principalmente por la noche. La iluminación inteligente aplica el modo IR en la mayoría de situaciones. Cuando ocurre un evento (como perímetro, detección de movimiento y detección humana), la cámara cambia automáticamente al modo de luz blanca para vincular la captura de imágenes y la grabación de video en el modo a todo color. La luz blanca se apaga cuando el evento se detiene y luego el modo cambia al modo IR según el brillo ambiental.</li> </ul> </li> </ol> <p></p> <p>El estado del iluminador depende principalmente del tiempo y del entorno. Si la iluminación inteligente se activa por la noche y el evento continúa durante el día, el iluminador configurado para el día se apagará.</p> <ul style="list-style-type: none"> <li>● <b>A tiempo:</b> Configure la solución de iluminación según el período de tiempo y utilice diferentes soluciones en diferentes períodos de tiempo.</li> </ul> <ol style="list-style-type: none"> <li>Configurar el plan de tiempo.             <ol style="list-style-type: none"> <li>Hacer clic <b>Ajustes</b> junto a <b>Plan de tiempo</b>.</li> <li>Seleccione una solución de iluminación y luego arrastre en la línea de tiempo para seleccionar el período de tiempo de la solución de iluminación.</li> </ol> <p>Diferentes colores representan diferentes soluciones de iluminación en la línea de tiempo, como se muestra en la siguiente figura.</p> <p></p> <ul style="list-style-type: none"> <li>● Haga clic en el período de tiempo seleccionado y luego establezca una hora de inicio y finalización precisa.</li> <li>● Hacer clic <b>Copiar</b>, seleccione semanas y luego haga clic en <b>Aplicar</b>.</li> </ul> <p>Los planes de tiempo para la semana actual se pueden copiar rápidamente a otras semanas.</p> </li> </ol> <p>4. Haga clic <b>DE ACUERDO</b>.</p>

Figura 5-70 Establecer el plan de tiempo



**Paso 3** Hacer clic **Aplicar**.

## 5.7.5 Configurar los ajustes de superposición

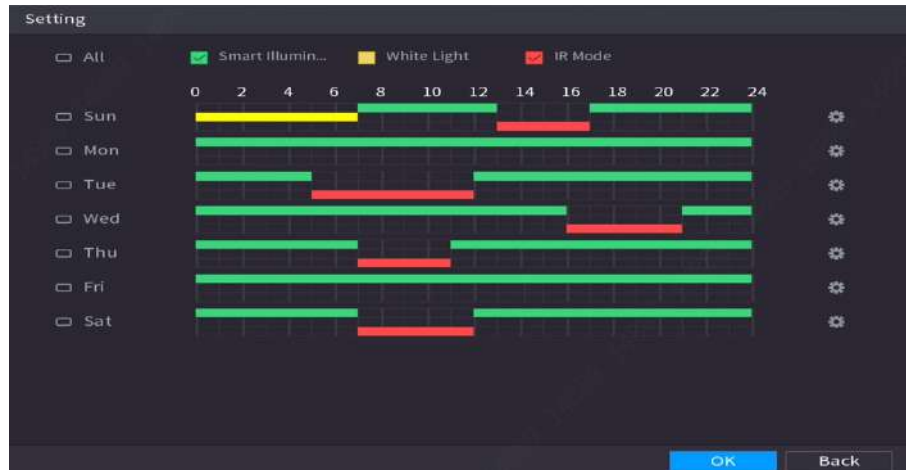
Puede establecer parámetros para superposición y enmascaramiento privado.

### 5.7.5.1 Superposición

Puede agregar la información de hora y canal en la página de visualización en vivo.

Procedimiento

**Paso 1** Seleccionar **Menú principal > CÁMARA > Cubrir > Cubrir**.

**Paso 2** Seleccione un canal y luego configure los parámetros.

Tabla 5-19 Parámetros de superposición de vídeo

Parámetro	Descripción
Título de tiempo	Muestre el mosaico de tiempo en la imagen de video en visualización y reproducción en vivo. 1. Seleccione <b>Título de tiempo</b> . 2. Arrastre el título de la hora al lugar deseado. 3. Haga clic <b>Aplicar</b> .
Título del canal	Muestre el mosaico del canal en la imagen de video en visualización y reproducción en vivo. 1. Seleccione <b>Título del canal</b> luego editar el título del canal. 2. Arrastre el título del canal al lugar deseado. 3. Haga clic <b>Aplicar</b> .
Título Personalizado	Puede personalizar el título para que se superponga a la imagen del vídeo. Hacer clic <b>Configuración</b> para configurar información como el tamaño de fuente, el contenido del título y la alineación del texto, y luego haga clic en <b>DE ACUERDO</b> .
Por defecto	Restaura la configuración de superposición a la configuración predeterminada.
Copiar a	Copie la configuración de superposición a otros canales.

**Paso 3** Hacer clic **Aplicar**.

### 5.7.5.2 Enmascaramiento de privacidad

Puede enmascarar ciertas áreas de la imagen de video para proteger la privacidad.

#### Procedimiento

**Paso 1** Seleccionar **Menú principal**>**CÁMARA**>**Cubrir**>**Enmascaramiento de privacidad**.

Figura 5-71 Máscara de privacidad



**Paso 2** Seleccione un canal.

**Paso 3** Hacer clic  para habilitar el enmascaramiento de privacidad.

**Etapas 4** Hacer clic **Agregar**, seleccione el tipo de máscara y el color y luego dibuje mosaicos o bloques de colores en la imagen según sea necesario.

Aparece un bloque de enmascaramiento en la imagen de video.



- La cantidad de bloques de enmascaramiento que puede agregar puede variar según la cámara. Puede agregar hasta 24 bloques de enmascaramiento.
- Hacer clic **Claro** para eliminar todas las áreas de enmascaramiento. Haga clic  para eliminar un área de enmascaramiento.

**Paso 5** Arrastre el bloque de enmascaramiento a la posición deseada y luego configure el tipo, color y otros parámetros.

**Paso 6** Hacer clic **Aplicar**.

## 5.7.6 Configurar los ajustes de codificación

Puede configurar el flujo de bits de vídeo y los parámetros de imagen.

### 5.7.6.1 Configuración de los ajustes de codificación de audio y vídeo

Puede configurar parámetros de codificación de audio y vídeo, como el tipo de flujo de bits, la compresión y la resolución.

Procedimiento

**Paso 1** Seleccionar **Menú principal > CÁMARA > Codificar > Audio Video**.

Figura 5-72 Audio/vídeo



**Paso 2** Seleccione un canal y luego configure los parámetros.



Los parámetros para la transmisión principal y la transmisión secundaria son diferentes. Algunos modelos admiten tres flujos: flujo principal, flujo secundario 1 y flujo secundario 2.

Tabla 5-20 Parámetros de audio/vídeo

Parámetro	Descripción
Estrategia de codificación	<ul style="list-style-type: none"> <li>● <b>General:</b> Utilice una estrategia de codificación general.</li> <li>● <b>Códec inteligente:</b> Habilite la función de códec inteligente. Esta función puede reducir el flujo de bits de video para videos grabados no importantes para maximizar el espacio de almacenamiento.</li> <li>● <b>Códec de IA:</b> Habilite la función de códec AI. Esta función puede reducir el flujo de código de la cámara, la presión de transmisión de la red y el espacio de almacenamiento del disco duro sin afectar la calidad de la imagen.</li> </ul>
Tipo	Seleccione el tipo de grabación para la transmisión principal desde <b>General</b> , <b>Movimiento</b> (detección de movimiento), o <b>Alarma</b> .

Parámetro	Descripción
Compresión	<p>Seleccione el modo de codificación.</p> <ul style="list-style-type: none"> <li>● H.265: Codificación del perfil principal. Se recomienda esta configuración.</li> <li>● H.264H: Codificación de alto perfil. Flujo de bits bajo con alta definición.</li> <li>● H.264: Codificación del perfil principal.</li> <li>● H.264B: Codificación de perfil básico. Este modo requiere un flujo de bits mayor en comparación con otros modos para la misma definición.</li> </ul>
Resolución	<p>Seleccione la resolución para el video.</p>  <p>La resolución máxima de video puede ser diferente según el modelo de su dispositivo.</p>
Velocidad de fotogramas (FPS)	<p>Configura los fotogramas por segundo del vídeo. Cuanto mayor sea el valor, más clara y suave será la imagen. La velocidad de fotogramas cambia junto con la resolución.</p> <p>Generalmente, en formato PAL, puede seleccionar el valor del 1 al 25; en formato NTSC, puede seleccionar el valor entre 1 y 30. Sin embargo, el rango real de velocidad de fotogramas que puede seleccionar depende de la capacidad del dispositivo.</p>
Tipo de velocidad de bits	<ul style="list-style-type: none"> <li>● <b>CBR</b>(velocidad de bits constante): La velocidad de bits cambia ligeramente alrededor del valor definido. Recomendamos seleccionar <b>CBR</b> cuando puede que sólo haya pequeños cambios en el entorno de seguimiento.</li> <li>● <b>VBR</b>(velocidad de bits variable): La velocidad de bits cambia con las escenas de monitoreo. Seleccione flujo variable cuando pueda haber grandes cambios en el entorno de monitoreo.</li> <li>● <b>ABR</b>(velocidad de bits promedio): Al seleccionar <b>ABR</b>, necesitas configurar <b>Tasa de bits máxima</b> <b>ABR</b>.</li> </ul>  <p>La cámara conectada debe admitir el bit raro promedio.</p>
Calidad	<p>Cuanto mayor sea el valor, mejor será la imagen.</p>  <p>Este parámetro está disponible si selecciona <b>VBR</b> como <b>Tipo de velocidad de bits</b>.</p>
I intervalo de cuadro	El intervalo entre dos sistemas de referencia.
Velocidad de bits (KB/S)	<ul style="list-style-type: none"> <li>● Corriente principal: cuanto mayor sea el valor, mejor será la calidad de la imagen.</li> <li>● Subtransmisión: para una transmisión constante, la velocidad de bits cambia cerca del valor definido; para flujo variable, la velocidad de bits cambia junto con la imagen, pero el valor máximo aún permanece cerca del valor definido.</li> </ul>

**Paso 3** Hacer clic **Más**.



Figura 5-73 Más configuraciones

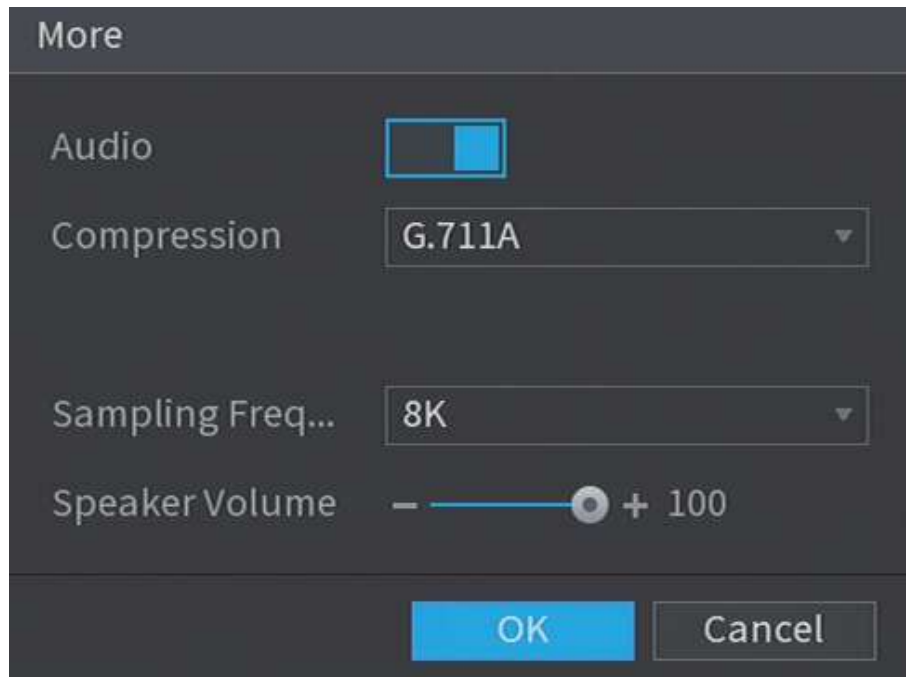

**Etapas** 4 Configure los parámetros de compresión de audio.

Tabla 5-21 Parámetros de compresión de audio

Parámetro	Descripción
Audio	Esta función está habilitada de forma predeterminada para la transmisión principal. Debe habilitarlo manualmente para la transmisión secundaria. Una vez habilitada esta función, el archivo de video grabado es una transmisión compuesta de audio y video.
Compresión	Seleccione un formato de compresión de audio.
Frecuencia de muestreo	Establezca cuántas veces por segundo se muestrea un sonido. Cuanto mayor sea el valor, más natural será el sonido.
Volumen del altavoz	Ajusta el volumen de la cámara.  Sólo la cámara que admite la salida de audio tiene esta función.

**Paso 5** Hacer clic **DE ACUERDO**.

**Paso 6** Hacer clic **Aplicar**.

### 5.7.6.2 Instantánea

Puede configurar el modo de instantánea, el tamaño de la imagen, la calidad y el intervalo.

#### Procedimiento

**Paso 1** Seleccionar **Menú principal > CÁMARA > Codificar > Instantánea**.

Figura 5-74 Instantánea

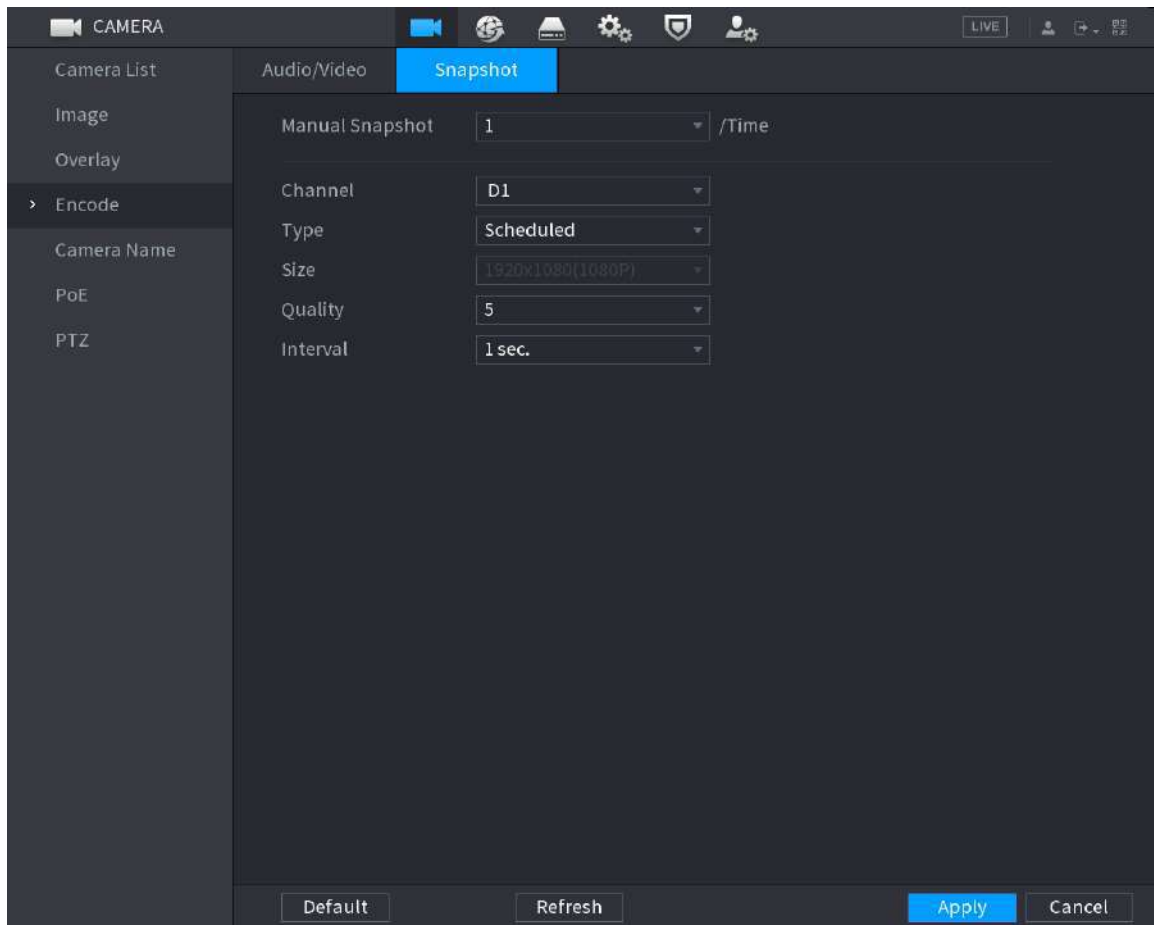

**Paso 2** Configurar parámetros.

Tabla 5-22 Parámetros de instantánea

Parámetro	Descripción
Instantánea manual	Seleccione la cantidad de instantáneas que desea tomar cada vez.
Canal	Seleccione el canal para el que desea configurar los ajustes.
Tipo	<ul style="list-style-type: none"> <li>● <b>Programado:</b> La instantánea se toma durante el período programado.</li> <li>● <b>Evento:</b> La instantánea se toma para detección de movimiento, pérdida de video, alarmas locales y otros eventos.</li> </ul>
Tamaño	El tamaño está determinado por la resolución de la transmisión principal o secundaria del canal.
Calidad	Configura la calidad de la imagen. Cuanto mayor sea el nivel, mejor será la imagen. El nivel 6 representa la mejor calidad.
Intervalo	Seleccione o personalice la frecuencia con la que se tomarán las instantáneas.

**Paso 3** Hacer clic **Aplicar**.

## 5.7.7 Modificación del nombre del canal

Puede personalizar el nombre del canal.

Procedimiento

**Paso 1** Seleccionar **Menú principal > CÁMARA > Nombre de la cámara**.

Figura 5-75 Nombre de la cámara

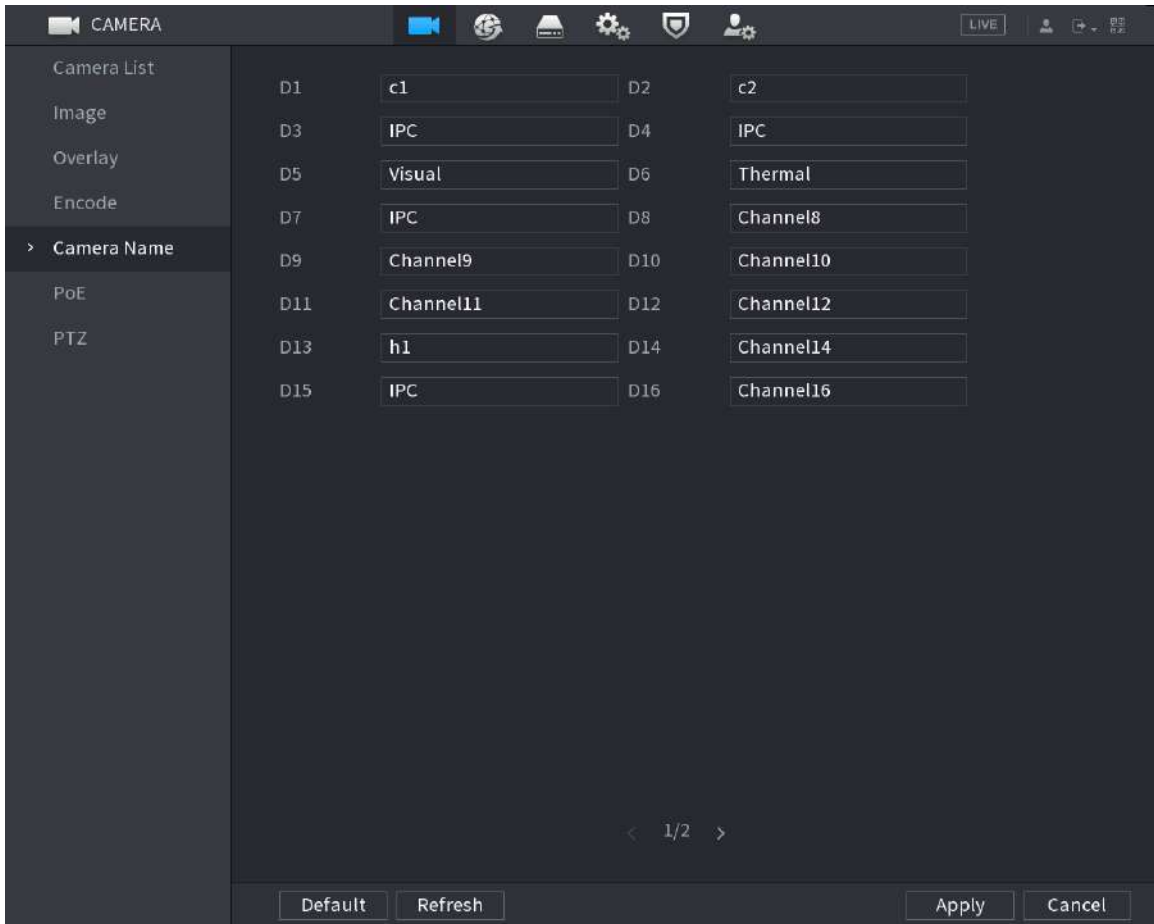

**Paso 2** Modificar el nombre de un canal.



- Sólo puede cambiar el nombre de la cámara conectada a través del protocolo privado.
- Puede ingresar hasta 63 caracteres en inglés para el nombre de un canal.
- Cuando el sistema está en chino o inglés, el contenido del cuadro de entrada de texto (excluido el cuadro de entrada de contraseña) se puede copiar y pegar.

**Paso 3** Hacer clic **Aplicar**.

## 5.7.8 Comprobación del estado de PoE

Puede verificar el estado de los puertos PoE y configurar el modo de mejora para cada puerto PoE.

Procedimiento

**Paso 1** Seleccionar **Menú principal > CÁMARA > PoE**.

Figura 5-76 PoE

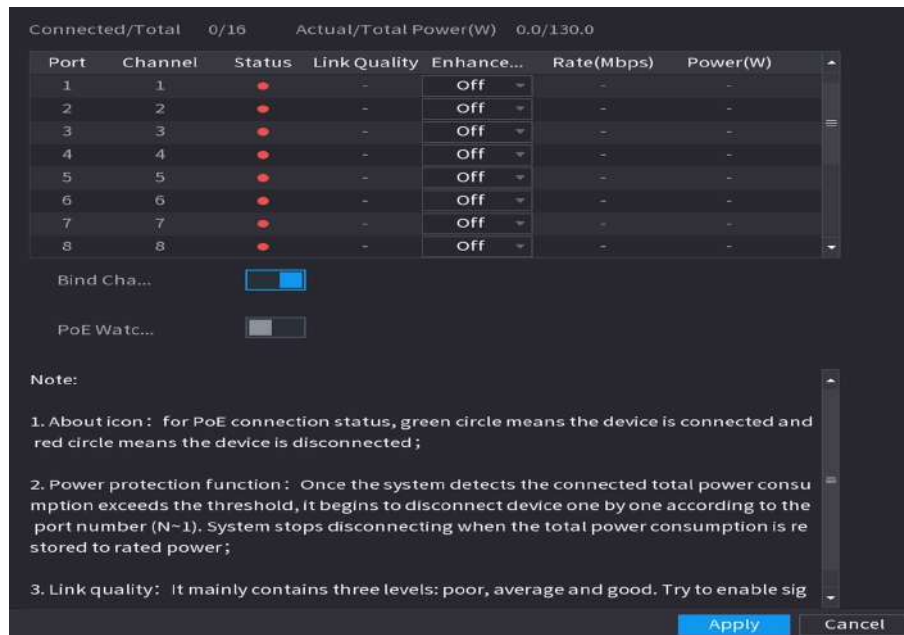

**Paso 2** (Opcional) Establecer **Modo de mejora** a **Eno Apagado**.



Cuando el modo de mejora está habilitado, se ampliará la distancia de transmisión del puerto PoE.

**Paso 3** Hacer clic  encender **Vincular canales** y **Perro guardián PoE** como necesidad

- **Vincular canales:** Active esta función, la cámara conectada al puerto PoE está vinculada al canal correspondiente al puerto PoE. Por ejemplo, si PoE 1 corresponde al canal 1, la cámara conectada a PoE 1 se agregará al canal 1 en lugar del canal 2.
- **Perro guardián PoE:** Cuando el mecanismo de vigilancia PoE se active con éxito, la cámara PoE se restablecerá.



En el modo puente, **Perro guardián PoE** no se puede encender.

## 5.7.9 Actualización de dispositivos remotos

Puede actualizar el firmware de la cámara de red conectada mediante actualización en línea o actualización de archivos.

Procedimiento

**Paso 1** Seleccionar **Menú principal** > **CÁMARA** > **Lista de cámaras** > **Actualizar**.

Figura 5-77 Actualización

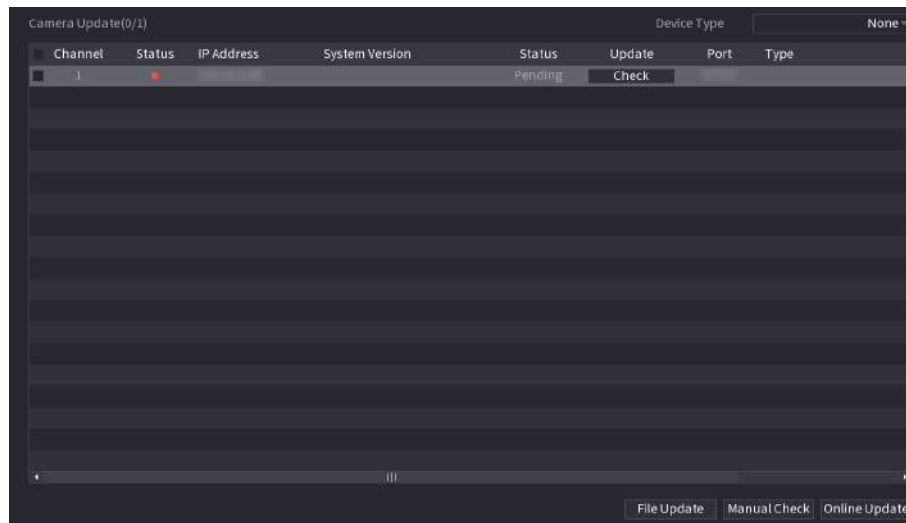

**Paso 2** Actualice el firmware del dispositivo remoto conectado.

Si la actualización falla, puede consultar el registro de actualización.

- Actualización en línea.
  1. Seleccione un dispositivo remoto y luego haga clic en **Verificación manual**.  
El sistema busca actualizaciones disponibles.
  2. Seleccione un dispositivo remoto que tenga una actualización disponible y luego haga clic en **Actualización en línea**.
- Actualización de archivos.
  1. Seleccione un canal y luego haga clic **Actualización de archivos**.
  2. Seleccione un archivo de actualización.
  3. Haga clic **DE ACUERDO**.



Si hay demasiados dispositivos remotos, puede filtrarlos en el **Tipo de dispositivo** lista.

## 5.7.10 Ver información del dispositivo remoto

### 5.7.10.1 Estado del dispositivo

Puede ver el estado de conexión y alarma del canal correspondiente.

Seleccionar **Menú principal**>**CÁMARA**>**Lista de cámaras**>**Estado del dispositivo**.

Figura 5-78 Estado del dispositivo



Tabla 5-23 Parámetros de estado del dispositivo

Icono	Descripción	Icono	Descripción
	El IPC funciona correctamente.		No se admite IPC.
	Alarma.		Vídeo perdido.

### 5.7.10.2 Firmware

Puede ver la dirección IP, el fabricante, el tipo y la versión del sistema del dispositivo remoto conectado.

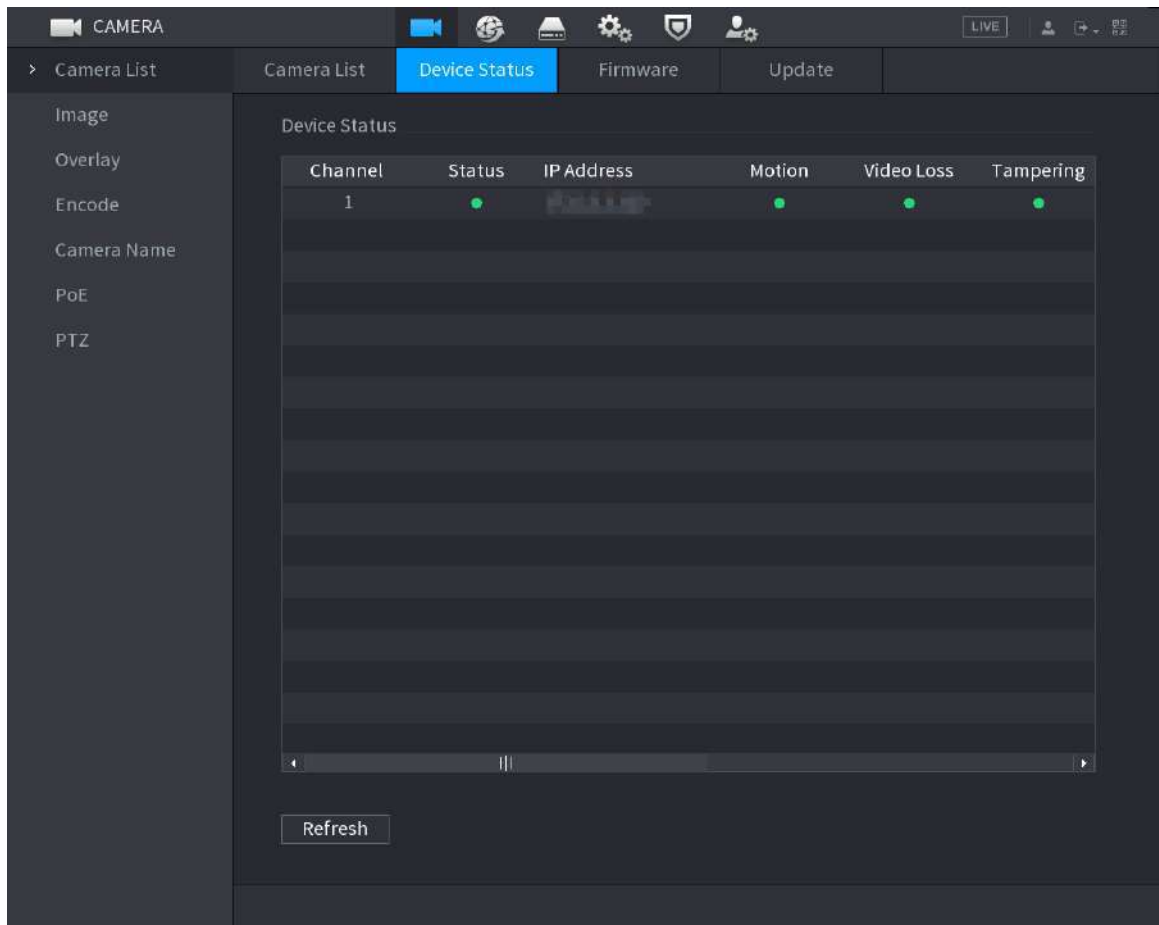
Seleccionar **Menú principal > CÁMARA > Lista de cámaras > firmware**.

Figura 5-79 Firmware

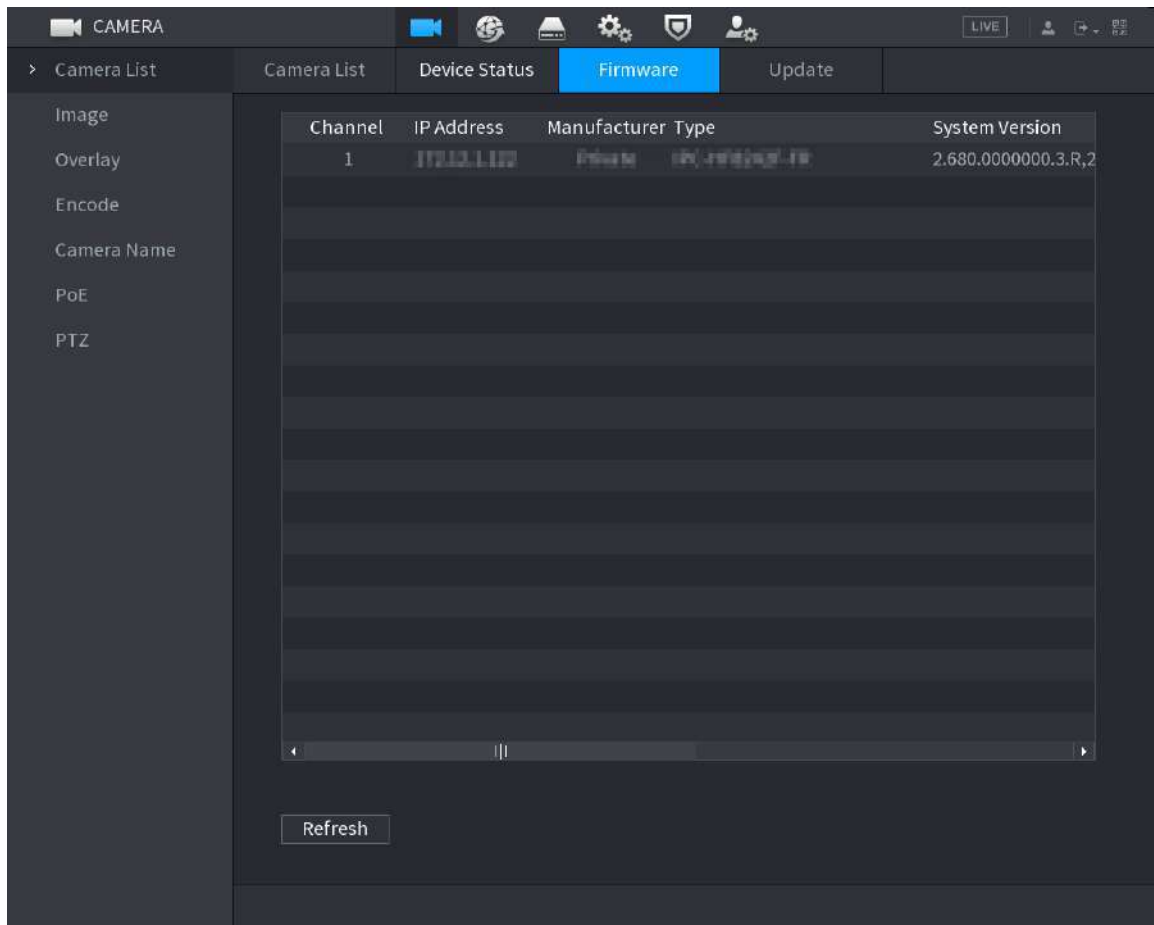

## 5.8 Gestión de grabaciones

### 5.8.1 Programa de grabación

Después de configurar el cronograma de grabación de videos e instantáneas, el dispositivo puede grabar videos e instantáneas automáticamente a la hora programada.

#### 5.8.1.1 Configuración del cronograma de grabación de video

Después de configurar el horario para los videos, el dispositivo grabará videos de acuerdo con el período que establezca. Por ejemplo, si el período de grabación de la alarma es de 6:00 a 18:00 el lunes, el dispositivo realizará una grabación los lunes de 6:00 a 18:00.

Procedimiento

**Paso 1** Haga clic derecho en la página en vivo y luego seleccione **Menú principal > ALMACENAMIENTO > Cronograma > Registro**.

Figura 5-80 Programación de videos

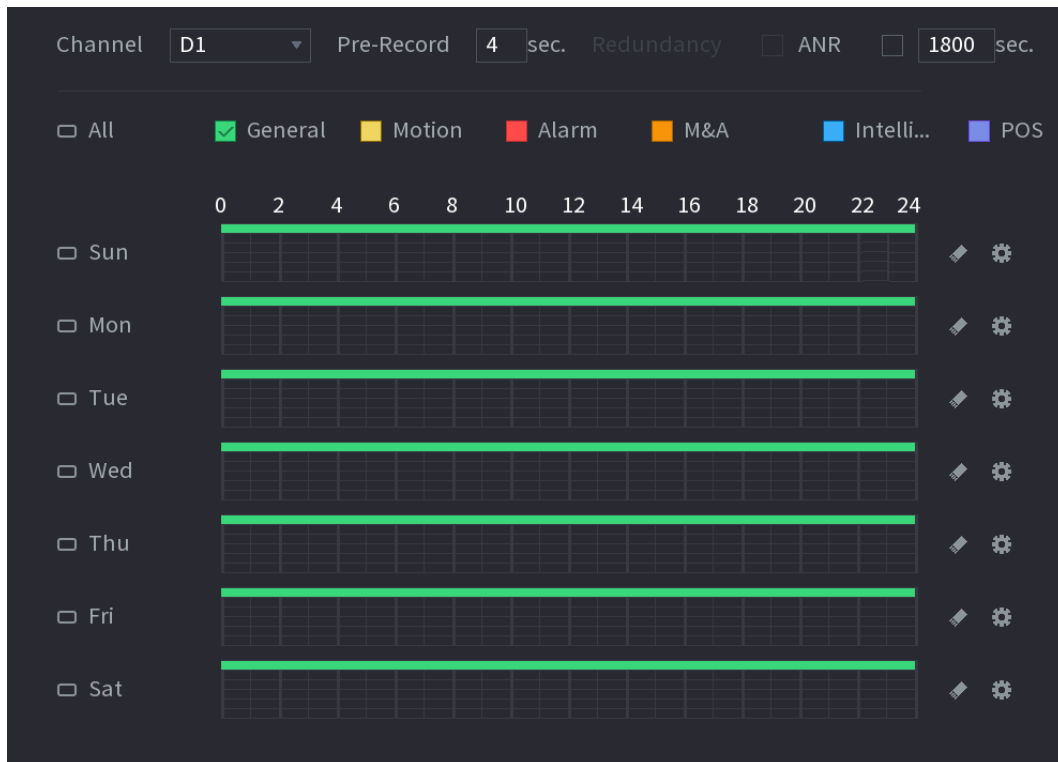

**Paso 2** Configure los parámetros.

Tabla 5-24 Parámetros de programación de vídeo

Parámetro	Descripción
Canal	Seleccione un canal para grabar un video.
Enlatar	Introduzca la cantidad de tiempo que desea que dure la pregrabación. Se realizará una grabación antes del evento.





Parámetro	Descripción
Redundancia	<p>Si hay varios discos duros instalados en el dispositivo, puede configurar uno de los discos duros como disco duro redundante para guardar los archivos grabados en diferentes discos duros. Si uno de los discos duros se daña, puede encontrar la copia de seguridad en el otro disco duro.</p> <ul style="list-style-type: none"> <li>● Seleccionar <b>Menú principal</b>&gt;<b>ALMACENAMIENTO</b>&gt;<b>Administrador de discos</b> y luego configure un HDD como HDD redundante.</li> <li>● Seleccionar <b>Menú principal</b>&gt;<b>ALMACENAMIENTO</b>&gt;<b>Cronograma</b>&gt;<b>Registroy</b> luego seleccione el <b>Redundancia</b> caja.             <ul style="list-style-type: none"> <li>◇ Si el canal seleccionado no está grabando, la función de redundancia entrará en vigor la próxima vez que grabe, ya sea que seleccione o no la casilla de verificación.</li> <li>◇ Si el canal seleccionado está grabando, los archivos grabados actualmente se empaquetarán y luego comenzarán a grabar de acuerdo con el nuevo horario.</li> </ul> </li> </ul> <p></p> <ul style="list-style-type: none"> <li>● Esta función es sólo para algunos modelos.</li> <li>● El disco duro redundante solo realiza copias de seguridad de los vídeos grabados, pero no de las instantáneas.</li> </ul>
ANR	<p>Puede configurar la función ANR (reanudación automática de la red).</p> <ul style="list-style-type: none"> <li>● El IPC continúa grabando una vez que falla la conexión del NVR y el IPC. Una vez que la red se normaliza, el NVR puede descargar archivos de grabación mientras está desconectado del IPC. Esto es para ayudar a proteger contra la pérdida de datos del canal IPD actual que está conectado.</li> <li>● Establezca el período máximo de carga de grabaciones. Si el período sin conexión es más largo que el período que usted estableció, IPC solo cargará el archivo de grabación durante el período especificado.</li> </ul> <p></p> <p>Asegúrese de que la tarjeta SD esté instalada y que la función de grabación esté habilitada en el IPC.</p>
Período	<p>Establezca un período durante el cual la configuración de grabación configurada esté activa.</p> <p></p> <p>El sistema sólo activa la alarma en el período definido.</p>
Copiar a	<p>Hacer clic <b>Copiar a</b> para copiar la configuración a otros canales.</p>

Figura 5-81 Período



**Paso 3** Configure uno o más tipos de grabación desde **General**, **Movimiento** (detección de movimiento), **Alarma**, **MAMÁ** (detección de movimiento y alarma), **Inteligente** y **punto de venta**.

Figura 5-82 Tipo de grabación

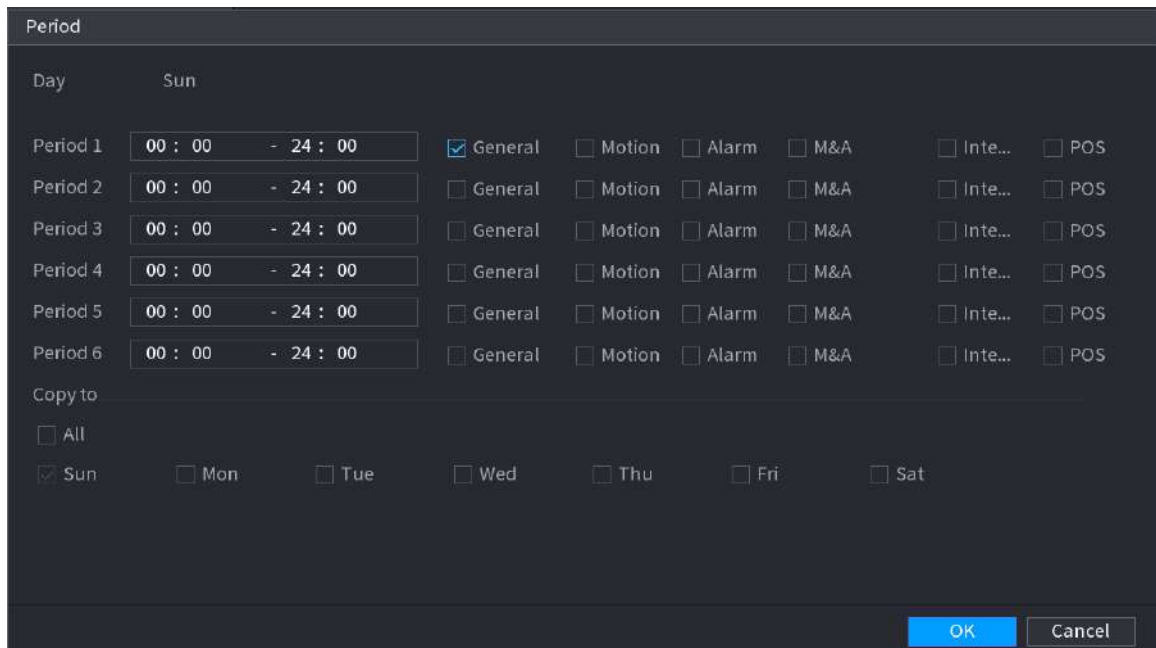
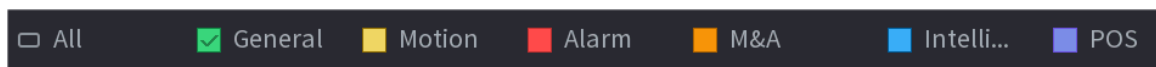

**Etapa 4** Establecer el período de grabación.



Si ha agregado un día festivo, puede configurar el período de grabación para el día festivo.

Figura 5-83 Establecer período de registro

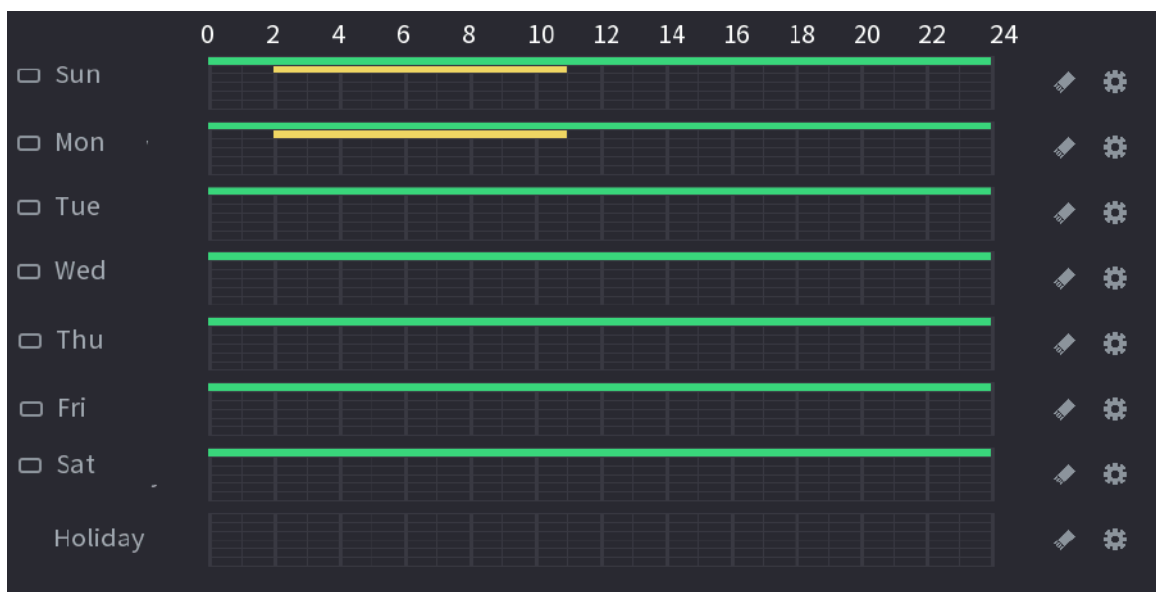

- Defina el período dibujando.
  1. Seleccione la fecha correspondiente para configurar.





- ◇ Definir para toda la semana: haga clic  junto a **Todo**. Todos los íconos cambian . Puede definir el período para todos los días simultáneamente.
  - ◇ Definir para varios días de la semana: haga clic  antes de cada día uno por uno. El icono cambia a . Puede definir el período para los días seleccionados simultáneamente.
2. En la línea de tiempo, arrastre para definir un período.
- ◇ Una vez que el período de tiempo se superpone, la prioridad de grabación es: **MAMÁ>Alarma>punto de venta>Inteligente>Movimiento>General**.
  - ◇ Seleccione un tipo de grabación y luego haga clic  de la fecha correspondiente a liquidar en el período correspondiente.

Figura 5-84 Establecer período mediante dibujo



La función de registro MD y de alarma son nulas si habilitó la función MD&Alarm.

- Defina el período editando.

1. Seleccione una fecha y luego haga clic en 

Figura 5-85 Establecer período mediante edición



Period	Time Range	General	MD	Alarm	MD&Alarm	Intel	POS
Period 1	00:00 - 24:00	<input checked="" type="checkbox"/>	<input type="checkbox"/>	<input type="checkbox"/>	<input type="checkbox"/>	<input type="checkbox"/>	<input type="checkbox"/>
Period 2	00:00 - 24:00	<input type="checkbox"/>	<input type="checkbox"/>	<input type="checkbox"/>	<input type="checkbox"/>	<input type="checkbox"/>	<input type="checkbox"/>
Period 3	00:00 - 24:00	<input type="checkbox"/>	<input type="checkbox"/>	<input type="checkbox"/>	<input type="checkbox"/>	<input type="checkbox"/>	<input type="checkbox"/>
Period 4	00:00 - 24:00	<input type="checkbox"/>	<input type="checkbox"/>	<input type="checkbox"/>	<input type="checkbox"/>	<input type="checkbox"/>	<input type="checkbox"/>
Period 5	00:00 - 24:00	<input type="checkbox"/>	<input type="checkbox"/>	<input type="checkbox"/>	<input type="checkbox"/>	<input type="checkbox"/>	<input type="checkbox"/>
Period 6	00:00 - 24:00	<input type="checkbox"/>	<input type="checkbox"/>	<input type="checkbox"/>	<input type="checkbox"/>	<input type="checkbox"/>	<input type="checkbox"/>

Copy to

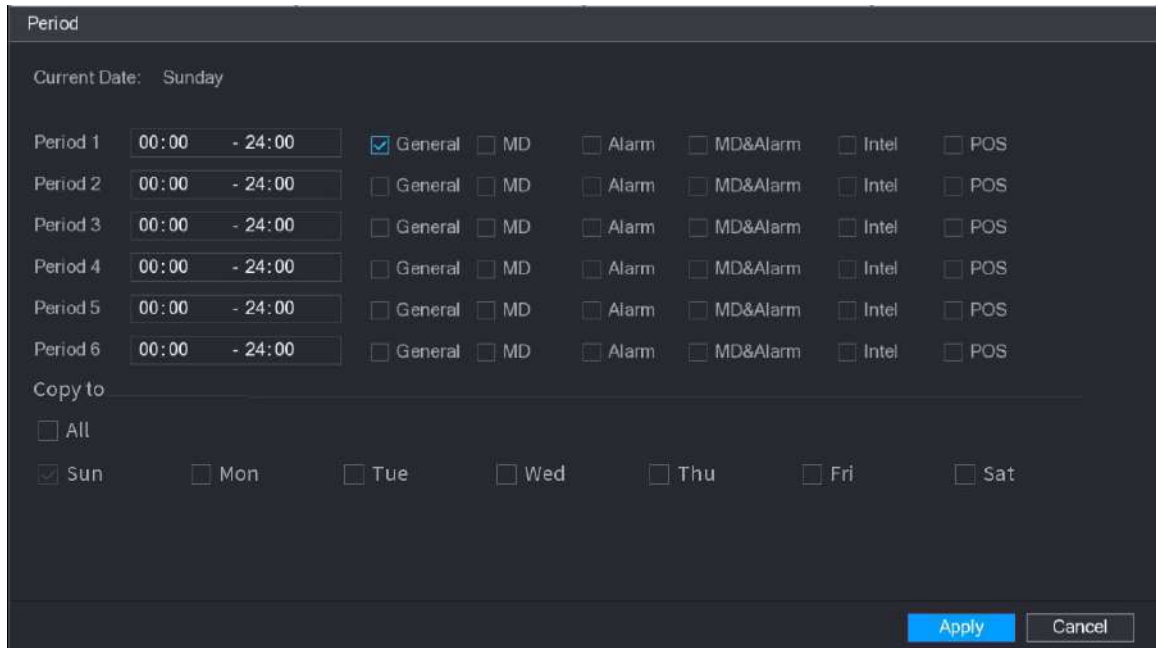
All

Sun     Mon     Tue     Wed     Thu     Fri     Sat

Apply    Cancel

2. Configure el tipo de grabación para cada período.

- ◇ Hay seis períodos que puede establecer para cada día.
- ◇ Bajo **Copiar a**, seleccionar **Todo** para aplicar la configuración a todos los días de la semana, o seleccione días específicos a los que desea aplicar la configuración.

3. Haga clic **Aplicar**.

**Paso 5** Hacer clic **Aplicar** para completar la configuración.

### 5.8.1.2 Configuración del programa de instantáneas

Configure el cronograma de grabación para instantáneas.

Procedimiento

**Paso 1** Haga clic derecho en la página en vivo y luego seleccione **Menú principal > ALMACENAMIENTO > Cronograma > Instantánea**.

Figura 5-86 Instantánea



**Paso 2** Seleccione un canal para configurar la instantánea del programa.

**Paso 3** Establece un tipo de grabación.

Figura 5-87 Tipo de grabación



**Etapa 4** Establecer el período de la instantánea. Para más detalles, consulte [Etapa 4](#) en "5.8.1.1 Configuración del programa de grabación de vídeo".

**Paso 5** Hacer clic **Aplicar**.

### 5.8.1.3 Configurar el modo de grabación

#### Información de contexto

Después de configurar la grabación programada o la instantánea programada, debe habilitar la función de grabación automática e instantánea para que el sistema pueda grabar o tomar una instantánea automáticamente.

- Automático: El sistema graba automáticamente los videos y las instantáneas según el cronograma definido.
- Manual: El sistema registra archivos generales de todo el día.



Es necesario tener autoridades de almacenamiento para utilizar el **Manual** Modo grabación.

#### Procedimiento

**Paso 1** Haga clic derecho en la página en vivo y luego seleccione **Menú principal > ALMACENAMIENTO > Registro**.

Figura 5-88 Modo de grabación

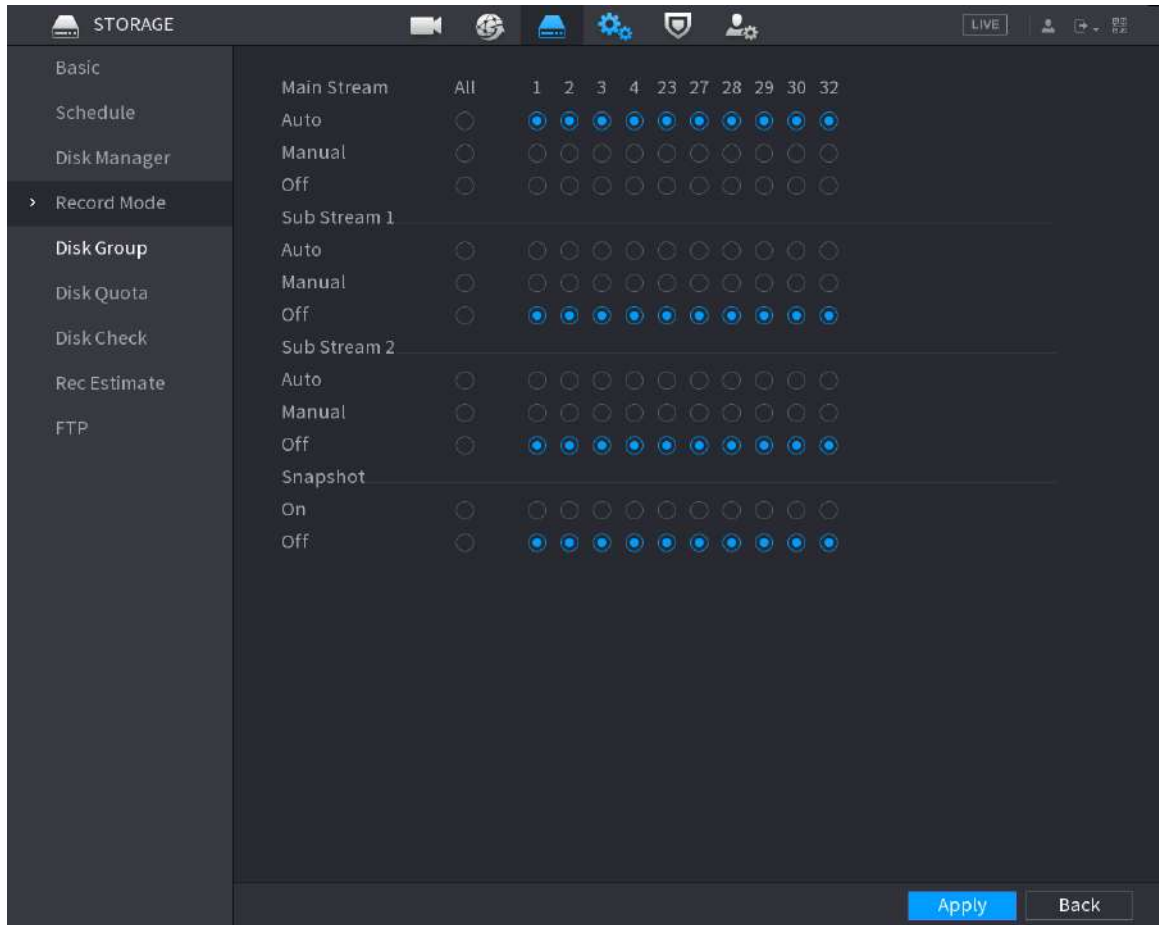

**Paso 2** Configurar parámetros.

Tabla 5-25 Parámetros del modo de grabación

Parámetro	Descripción
Canal	Muestra todos los canales conectados. Puede seleccionar un solo canal o seleccionar <b>Todo</b> .
Estado de grabación	<ul style="list-style-type: none"> <li>● Automático: realiza grabaciones automáticamente según la programación.</li> <li>● Manual: Realiza una grabación general dentro de las 24 horas para el canal seleccionado.</li> <li>● Apagado: No grabar.</li> </ul>
Estado de la instantánea	Habilite o deshabilite la instantánea programada para los canales correspondientes.

**Paso 3** Hacer clic **Aplicar**.

## 5.8.2 Búsqueda y reproducción

### 5.8.2.1 Página de búsqueda

Puede buscar y reproducir los archivos grabados en el NVR.

Seleccionar **Menú principal > BUSCAR**, o haga clic derecho en la página de visualización en vivo y luego seleccione **Buscar**.









La siguiente figura es sólo para referencia.

Figura 5-89 Búsqueda







Tabla 5-26 Descripción de la página de búsqueda

No.	Función	Descripción
1	ventana de visualización	<p>Muestra el vídeo o la imagen grabados buscados. El sistema admite la reproducción en un solo canal, 4 canales, 9 canales y 16 canales simultáneamente.</p> <p>Cuando reproduzca en el modo de un solo canal, mantenga presionado el botón izquierdo del mouse para seleccionar el área que desea ampliar. El área se amplía después de soltar el botón izquierdo del ratón. Para salir del estado ampliado, haga clic derecho en la imagen.</p>
2	Barra de controles de reproducción	Botones de control de reproducción.
	Acortar	<p>Hacer clic  para recortar el archivo de grabación y luego guardar el metraje. Consulte "5.8.2.6 Recorte de vídeos" para obtener más detalles.</p>
	Respaldo	<p>Hacer clic  para realizar copias de seguridad de las grabaciones.</p>

No.	Función	Descripción
3	Barra de tiempo	<p>Muestra el tipo y el período de tiempo del vídeo grabado actualmente.</p> <ul style="list-style-type: none"> <li>● En el diseño de 4 canales, se muestran 4 barras de tiempo. En otros diseños de vista, solo se muestra 1 barra de tiempo.</li> <li>● Haga clic en el área coloreada para iniciar la reproducción desde un momento determinado.</li> <li>● Cuando esté configurando los ajustes, gire el botón de la rueda en la barra de tiempo para acercarse desde 0. Cuando se esté reproduciendo una reproducción, gire el botón de la rueda en la barra de tiempo, la barra de tiempo se acercará al punto de tiempo donde se encuentra la reproducción. situado.</li> <li>● Colores de la barra de tiempo: Verde para tipo general; rojo para alarma externa; amarillo para detección de movimiento; azul para eventos inteligentes; morado para eventos POS.</li> <li>● Haga clic y mantenga presionada la barra de tiempo y el puntero del mouse cambiará a un ícono de mano, y luego podrá arrastrar para ver la reproducción del tiempo objetivo.</li> <li>● Puede arrastrar la línea naranja vertical en la barra de tiempo para ver rápidamente la reproducción en formato iframe.</li> <li>● Al reproducir un vídeo en el modo de un canal, apunte a la barra de tiempo durante 0,1 segundos y luego podrá ver 4 imágenes antes y después del tiempo seleccionado, y la imagen en miniatura del tiempo seleccionado.</li> <li>● Para algunos modelos, cuando hace clic en el área en blanco de la barra de tiempo, el sistema salta automáticamente al siguiente punto de tiempo donde se encuentra un video grabado.</li> </ul>
4	Estado de reproducción	Incluye 2 estados de reproducción: <b>Jugar</b> y <b>Detener</b> .
	Tipo de registro	Seleccione la casilla de verificación para definir el tipo de grabación que desea buscar.
5	Tipo de búsqueda	Seleccione el contenido para reproducir: <b>Registro</b> , <b>Imagen</b> , y <b>Subperíodo</b> .
6	Calendario	<p>Haga clic en la fecha que desea buscar.</p>  <p>Las fechas con grabaciones o instantáneas tienen un pequeño círculo sólido debajo de la fecha.</p>
7	Ver diseño y Selección del canal	<ul style="list-style-type: none"> <li>● En el <b>Nombre de la cámara</b> lista, seleccione uno o más canales que desee reproducir.</li> <li>● La división de la ventana se decide según cómo seleccione los canales. Por ejemplo, si selecciona 1 canal, la reproducción se muestra en la vista de un solo canal. Si selecciona de dos a cuatro canales, la reproducción se muestra en la vista de cuatro canales. El máximo es ocho canales.</li> <li>● Hacer clic  para cambiar las transmisiones.  indica corriente principal, y  indica subcorriente.</li> </ul>



No.	Función	Descripción
8	Visualización de lista	<p>Esta área incluye <b>Lista de etiquetas</b> y <b>Lista de archivos</b>.</p>  <p>Los iconos mostrados pueden variar según el modelo.</p> <ul style="list-style-type: none"> <li>: Haga clic <b>Lista de etiquetas</b> para ver la lista de vídeos grabados marcados. Haga doble clic en el archivo para comenzar a reproducir.</li> <li>: Haga clic <b>Lista de archivos</b> para ver los archivos que se encontraron. Puede bloquear y desbloquear los archivos. Consulte "5.8.2.8 Lista de archivos" para obtener información detallada.</li> <li>: deformación de ojo de pez. Consulte "5.6.10.2 Deformación de ojo de pez durante la reproducción" para obtener información detallada.</li> </ul>
9	unidad de barra de tiempo	Puede seleccionar 24 h, 2 h, 1 h o 30 min como unidad de barra de tiempo.



Todas las operaciones de reproducción pueden variar según las versiones de hardware. Algunas funciones están disponibles en modelos selectos.

### 5.8.2.2 Reproducción

Puede buscar y reproducir vídeos, imágenes o videoclips. Las operaciones son similares. Esta sección utiliza la reproducción de vídeo como ejemplo.

#### Procedimiento

**Paso 1** Seleccionar **Menú principal** > **Buscar**, o haga clic derecho en la página en vivo y luego seleccione **Buscar**.

Cuando selecciona un determinado canal en la página en vivo, haga clic derecho en la página en vivo y luego seleccione **Buscar**, la página de reproducción mostrará el canal seleccionado.

**Paso 2** Seleccionar **Desde disco R/W** o **Desde dispositivo de E/S**.

- Desde disco R/W: busque archivos grabados en el disco duro del dispositivo.

Figura 5-90 Búsqueda desde disco R/W

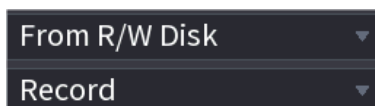

- Desde dispositivo de E/S: busque archivos grabados desde un dispositivo de almacenamiento externo.

Hacer clic **Navegar**, seleccione la ruta de almacenamiento del archivo de video grabado que desea reproducir. Haga doble clic en el archivo de video o haga clic para comenzar a reproducir.

Figura 5-91 Búsqueda desde dispositivo de E/S

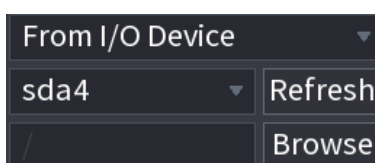

**Paso 3** Seleccionar **Registro** como tipo de búsqueda.

**Etapa 4** Seleccione la fecha y el canal.













**Paso 5** Hacer clic  o cualquier posición en la barra de tiempo.











El sistema inicia la reproducción. Puede utilizar los controles de reproducción para controlar el proceso de reproducción.

Figura 5-92 Control de reproducción



Tabla 5-27 Descripción del control de reproducción

Icono	Función
	Reproducir pausar En el modo de reproducción lenta, haz clic en él para cambiar entre reproducción/pausa.
	Detener Durante la reproducción, haga clic para detener el proceso de reproducción actual.
	Rebobinar En el modo de reproducción normal, haga clic izquierdo en el botón y el archivo comenzará a rebobinarse. Haga clic nuevamente para pausarlo. Mientras se rebobina, haga clic en  o  para restaurar el juego normal.
	Muestra el fotograma anterior/siguiente. Cuando pausa el archivo de reproducción normal, haga clic  o  para reproducir el cuadro por cuadro. En el modo de reproducción cuadro por cuadro, haga clic en  o  para reanudar la reproducción normal modo.
	Juego lento En el modo de reproducción, haga clic en él para usar varios modos de reproducción lenta, como reproducción lenta 1, reproducción lenta 2 y más.
	Avance rápido En el modo de reproducción, haga clic para realizar varios modos de reproducción rápida, como reproducción rápida 1, reproducción rápida 2 y más.
	Ajusta el volumen de la reproducción.

Icono	Función
	<p>Busqueda inteligente.</p> <p>Consulte "5.8.2.3 Reproducción de búsqueda inteligente" para obtener información detallada.</p>
	<p>Detección de movimiento inteligente. Puede hacer clic en el icono para seleccionar una persona o un vehículo motorizado y el sistema reproducirá videos detectados de la persona o el vehículo motorizado.</p> <p></p> <p>Se pueden seleccionar personas y vehículos al mismo tiempo.</p>
	<p>Haga clic en el botón de instantánea en el modo de pantalla completa para tomar una instantánea.</p> <p>El sistema admite la ruta guardada de imágenes instantáneas personalizadas. Primero conecte el dispositivo periférico, haga clic en el botón de ajuste en el modo de pantalla completa, puede seleccionar o crear una ruta. Haga clic en el botón Inicio, la imagen instantánea se puede guardar en la ruta especificada.</p>
	<p>Botón marcar.</p> <p>Esta función está disponible en modelos selectos. Asegúrese de que haya un botón de marca en el panel de control de reproducción.</p> <p>Consulte "5.8.2.9 Reproducción de etiquetas" para obtener información detallada.</p>
	<p>Mostrar y ocultar información de POS.</p> <p>En el modo de reproducción de 1 canal, puede hacer clic en él para mostrar/ocultar la información de POS en el video.</p>
	<p>En el modo de reproducción de 1 canal, haga clic en él para habilitar o deshabilitar la visualización de información de reglas IVS en el video.</p> <p></p> <p>Esta función es sólo para algunas series.</p>
	<p>Búsqueda de imágenes. Para obtener más información, consulte "5.6.3.7 Búsqueda de imágenes".</p>
	<ul style="list-style-type: none"> <li>● Selección rápida. Para obtener más información, consulte "5.6.3.8 Selección rápida".</li> <li>● AcuPick. Para obtener más información, consulte "5.8.2.4 AcuPick".</li> </ul> <p></p> <p>Tanto el modo de reproducción de un canal como el de múltiples canales admiten AcuPick. Haga clic en el icono para buscar con precisión el objetivo.</p>

### 5.8.2.3 Reproducción de búsqueda inteligente

#### Información de contexto



Esta función es sólo para algunos modelos.

Durante el proceso de reproducción, el sistema puede analizar la zona de detección de movimiento en la escena y dar el resultado del análisis.



Asegúrese de que la detección de movimiento esté habilitada en **Menú principal > ALARMA > Detección de vídeo > Detección de movimiento**.

#### Procedimiento

**Paso 1** Seleccione un canal para reproducir video y luego haga clic en . Puede ver las cuadrículas en el reproducir video.



- Esta función es para el modo de reproducción de un canal.
- En el modo de reproducción de múltiples canales, haga doble clic en un canal para cambiar al modo de reproducción de un canal.

**Paso 2** Seleccione zonas de búsqueda inteligente (22\*18(PAL), 22\*15(NTSC)).

**Paso 3** Haga clic  para ir a búsqueda y reproducción inteligentes. El sistema reproducirá todas las imágenes grabadas con detección de movimiento.

**Etapa 4** Haga clic  para detener la búsqueda inteligente.



- La región de detección de movimiento no puede ser la zona de pantalla completa.
- La región de detección de movimiento adopta todo el panel de reproducción actual de forma predeterminada.
- El cambio de unidad de la barra de tiempo y el rebobinado cuadro por cuadro no están disponibles cuando el sistema está reproduciendo un archivo de detección de movimiento.

## 5.8.2.4 AcuPick

### 5.8.2.4.1 Búsqueda común

#### Procedimiento

**Paso 1** Seleccionar **Menú principal > Buscar**, o haga clic derecho en la página de visualización en vivo y luego seleccione **Buscar**.

**Paso 2** (Opcional) Haga clic  para seleccionar los resultados mostrados. Tu puedes elegir **HumanoyMotor Vehículo**.

**Paso 3** Cuando desee buscar el objetivo en la imagen, haga clic en para  para congelar la página. La imagen mostrar automáticamente los objetivos.



Admite detección de personas (cuadro de detección azul) y detección de vehículos motorizados (cuadro de detección amarillo).

**Etapa 4** Señale el objetivo que desee y luego haga clic  para comprobar los detalles.

Figura 5-93 AcuPick (detección humana)



Figura 5-94 AcuPick (detección de vehículos motorizados)



**Paso 5** Configure las condiciones de búsqueda según sea necesario.

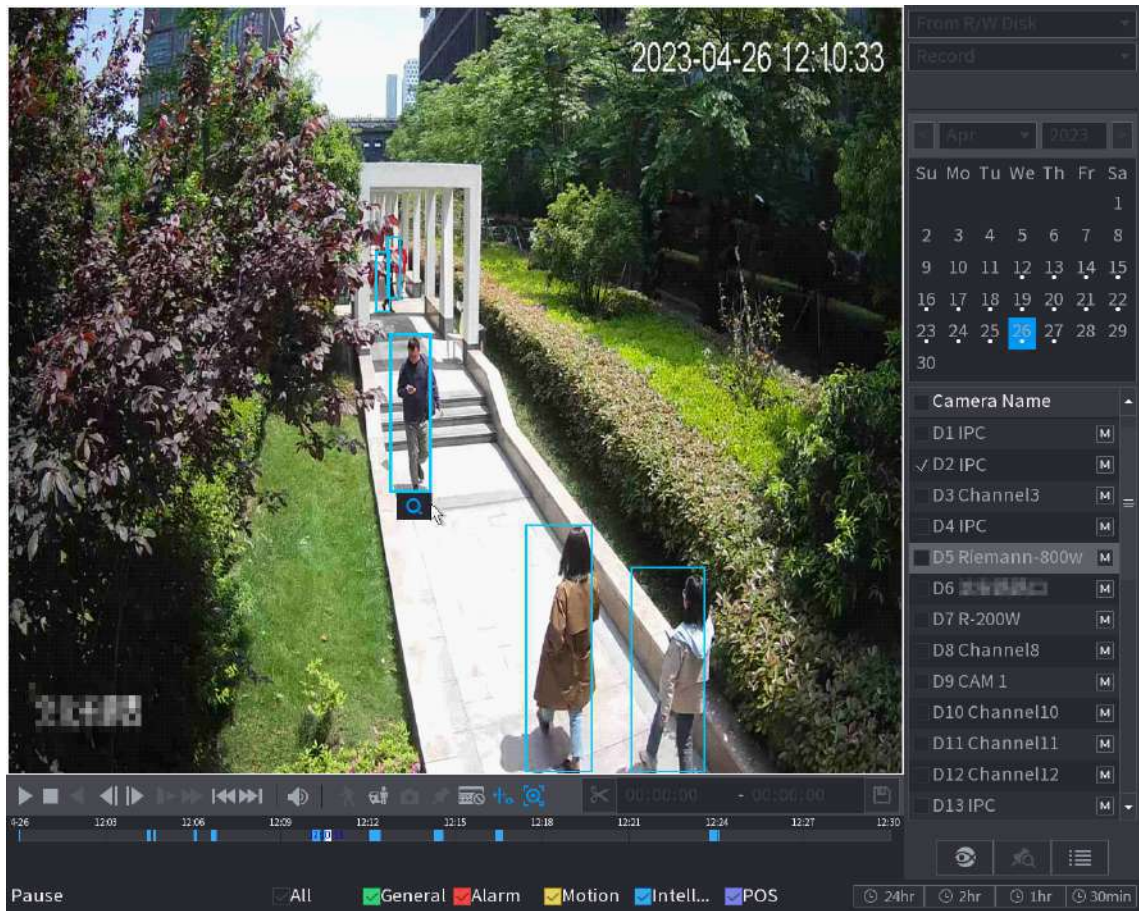
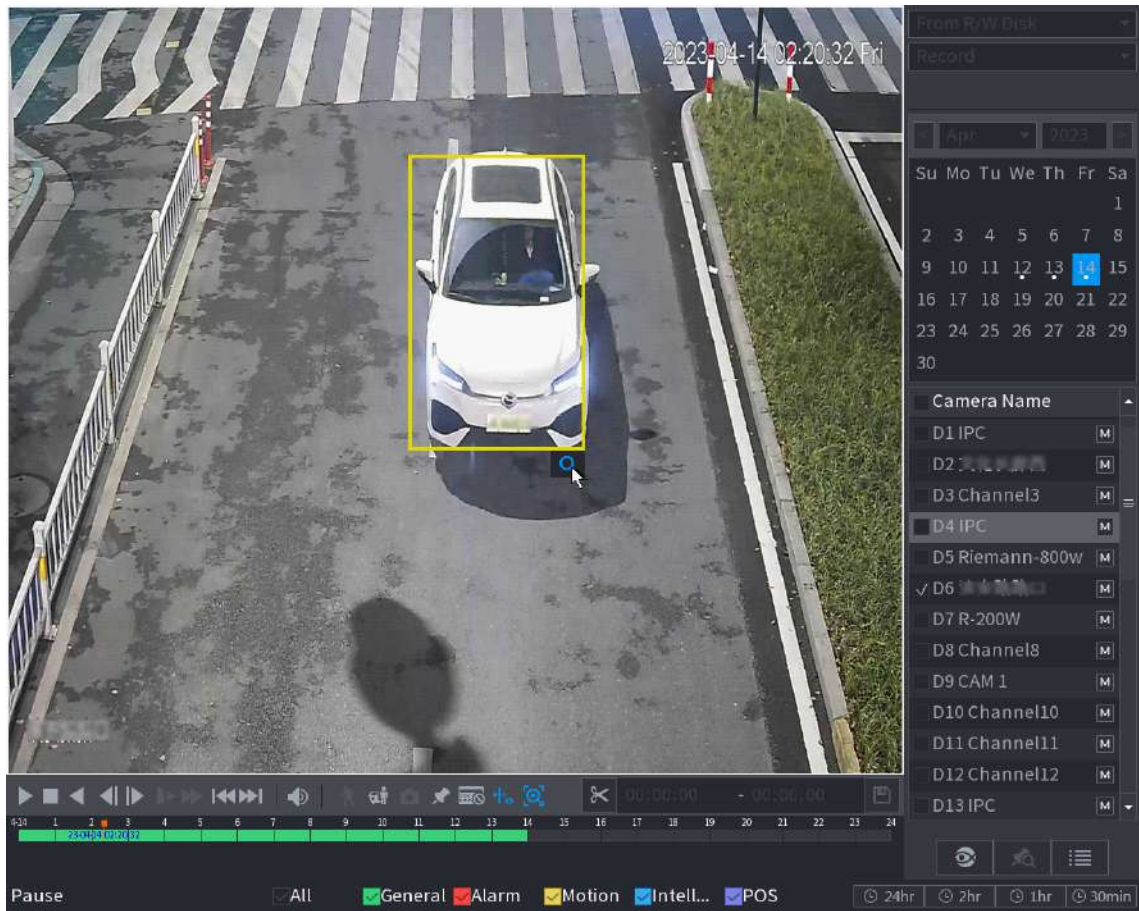

Figura 5-95 Condiciones y resultados de búsqueda





Tabla 5-28 Descripciones de condiciones y resultados de búsqueda

No.	Nombre	Descripción
1	Condición de búsqueda	Configura el canal y el período. cuando elige <b>Costumbre</b> , puede configurar la hora de inicio y la hora de finalización según sea necesario. Se pueden configurar hasta 7 días.
2	Canal	Muestra los canales con el resultado de la búsqueda.
3	Filtro de destino	Seleccionar de <b>Todo</b> , <b>Artículos favoritos</b> y <b>Artículos ocultos</b> . Cuando selecciona los elementos de destino, el dispositivo solo buscará en este elemento.
4	Semejanza	Configure la similitud de búsqueda según las condiciones reales. El valor recomendado es 80% o superior.
5	Favoritos	El sistema sólo busca el objetivo en favoritos.
6	Ordenar por tiempo/Ordenar por similitud	Reordenar los resultados de la búsqueda por tiempo o similitud.
7	Respaldo	Puede seleccionar uno o más resultados de búsqueda y luego hacer clic en <b>Respaldo</b> para respaldar los resultados.

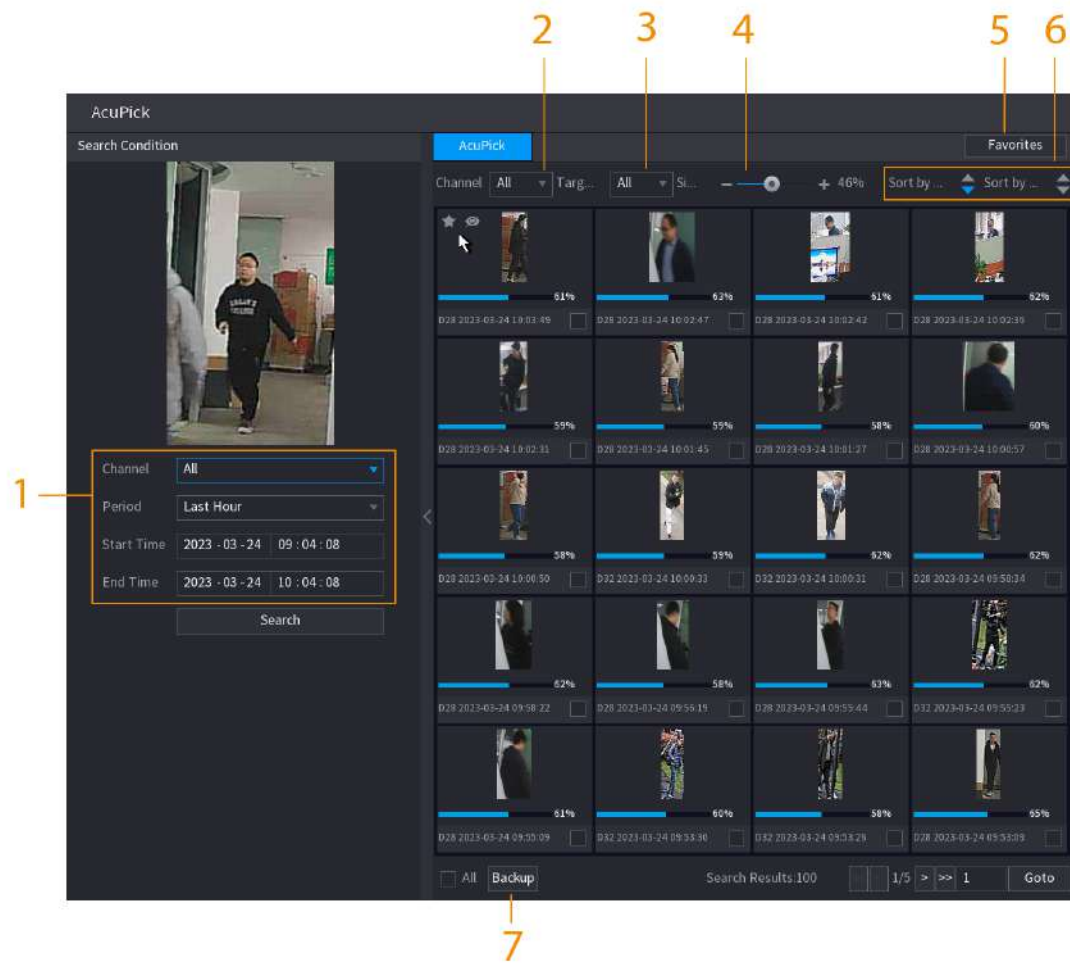

**Paso 6** Seleccione un resultado y luego haga doble clic en él para ver el vídeo.



- Con una resolución de 4K, el vídeo no admite la reproducción en pantalla completa en esta página.
- Hacer clic , puede habilitar la función AcuPick nuevamente, congelar la imagen y buscar el nuevo objetivo.

Operaciones relacionadas

Pase el cursor sobre un resultado de búsqueda y luego podrá:

- Hacer clic , agregue el resultado a los elementos favoritos. Se pueden agregar hasta 1000 artículos a favoritos.
- Hacer clic , agregue el resultado a los elementos ocultos.

5.8.2.4.2 Búsqueda personalizada

Procedimiento

- Paso 1** Seleccionar **Menú principal**>**Buscar**, o haga clic derecho en la página de visualización en vivo y luego seleccione **Buscar**.
- Paso 2** (Opcional) Haga clic  para seleccionar los resultados mostrados. Tu puedes elegir **HumanoyMotor Vehículo**.

Figura 5-96 Seleccionar el resultado



- Paso 3** En el modo de reproducción de múltiples canales, haga doble clic en un canal para cambiar al modo de reproducción de un canal.
- Etapa 4** Arrastre el mouse para dibujar un área de búsqueda en la imagen y luego el dispositivo mostrará automáticamente los resultados de la búsqueda del área seleccionada en la barra de tiempo (naranja).



Figura 5-97 Búsqueda personalizada 1

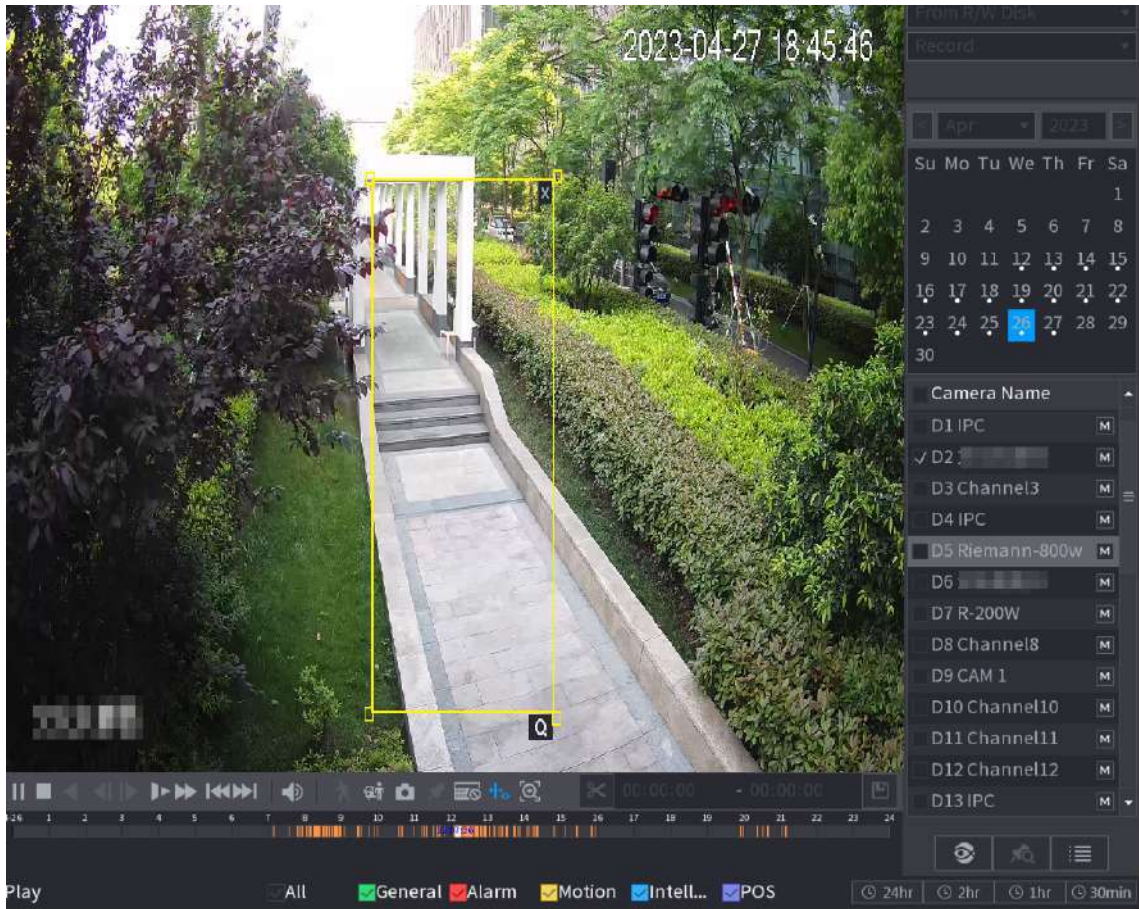

**Paso 5** Cuando desee buscar el objetivo en la imagen, haga clic en para  para congelar la página. La imagen mostrará automáticamente los objetivos.

**Paso 6** Señale la barra de tiempo, el dispositivo muestra las miniaturas de los últimos tiempos.

Figura 5-98 Miniaturas

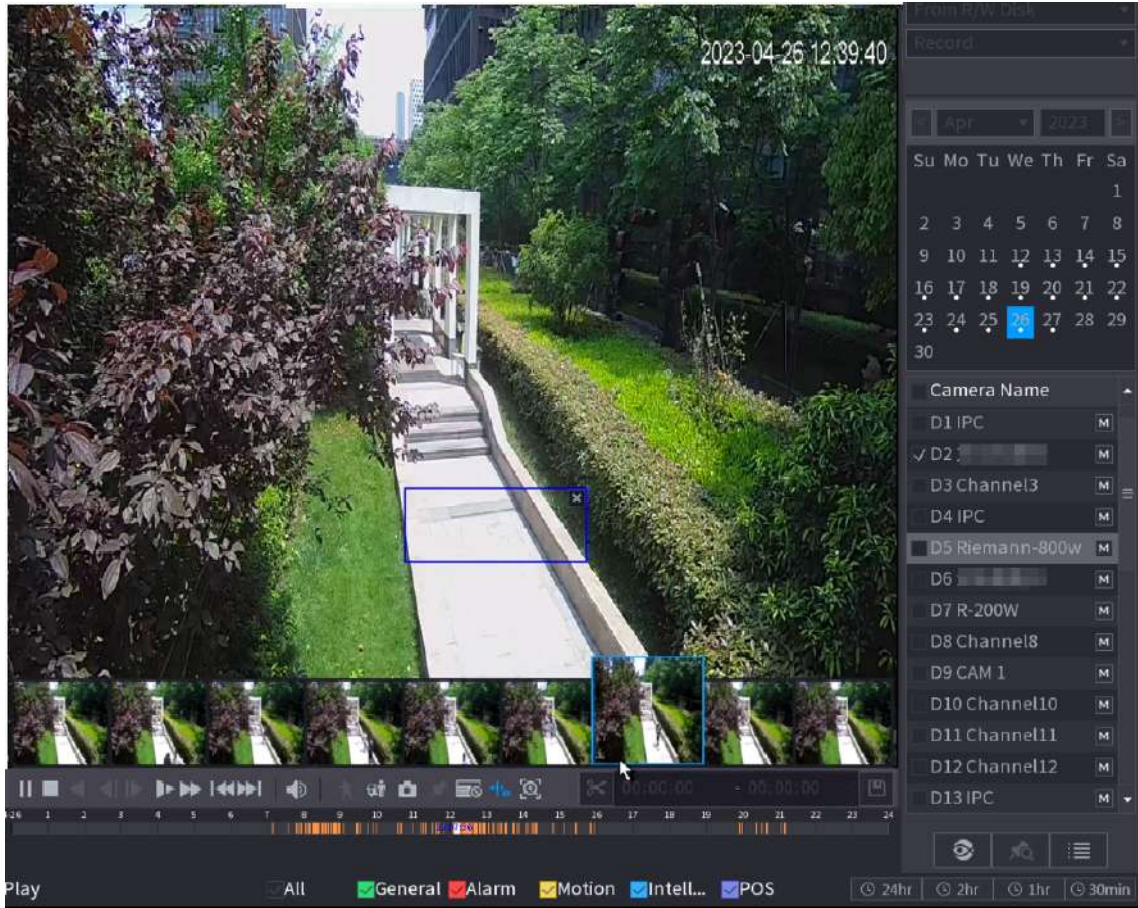

**Paso 7** Señale el objetivo que desee y luego haga clic  para comprobar los detalles.

Figura 5-99 Búsqueda personalizada 2





Figura 5-100 Búsqueda personalizada 3

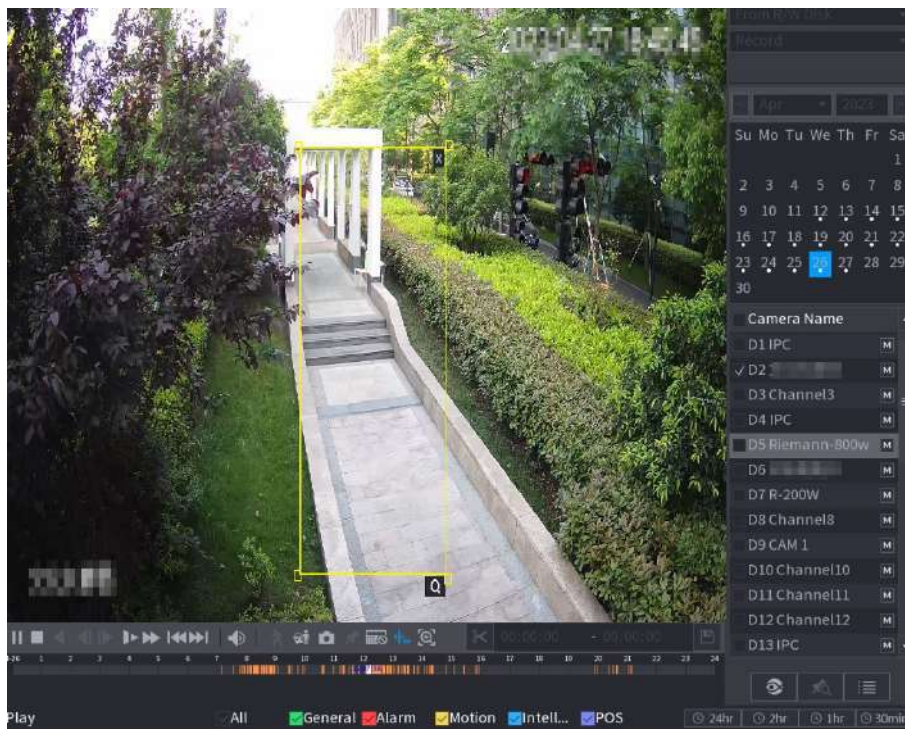
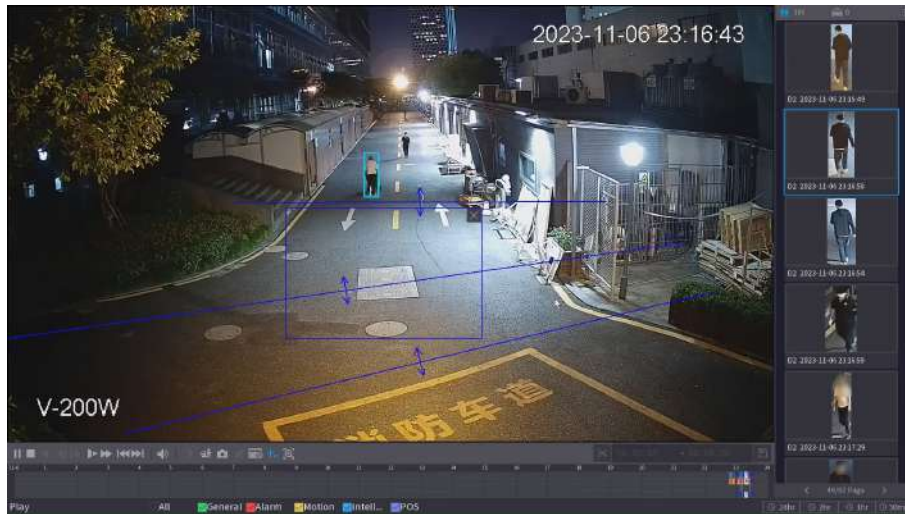

**Paso 8** Configure las condiciones de búsqueda según sea necesario.

Figura 5-101 Condiciones y resultados de búsqueda





Tabla 5-29 Descripciones de condiciones y resultados de búsqueda

No.	Nombre	Descripción
1	Condición de búsqueda	Configura el canal y el período. cuando elige <b>Costumbre</b> , puede configurar la hora de inicio y la hora de finalización según sea necesario. Se pueden configurar hasta 7 días.
2	Canal	Muestra los canales con el resultado de la búsqueda.
3	Filtro de destino	Seleccionar de <b>Todo</b> , <b>Artículos favoritos</b> y <b>Artículos ocultos</b> . Cuando selecciona los elementos de destino, el dispositivo solo buscará en este elemento.
4	Semejanza	Configure la similitud de búsqueda según las condiciones reales. El valor recomendado es 80% o superior.
5	Favoritos	El sistema sólo busca el objetivo en favoritos.
6	Ordenar por tiempo/Ordenar por similitud	Reordenar los resultados de la búsqueda por tiempo o similitud.
7	Respaldo	Puede seleccionar uno o más resultados de búsqueda y luego hacer clic en <b>Respaldo</b> para respaldar los resultados.



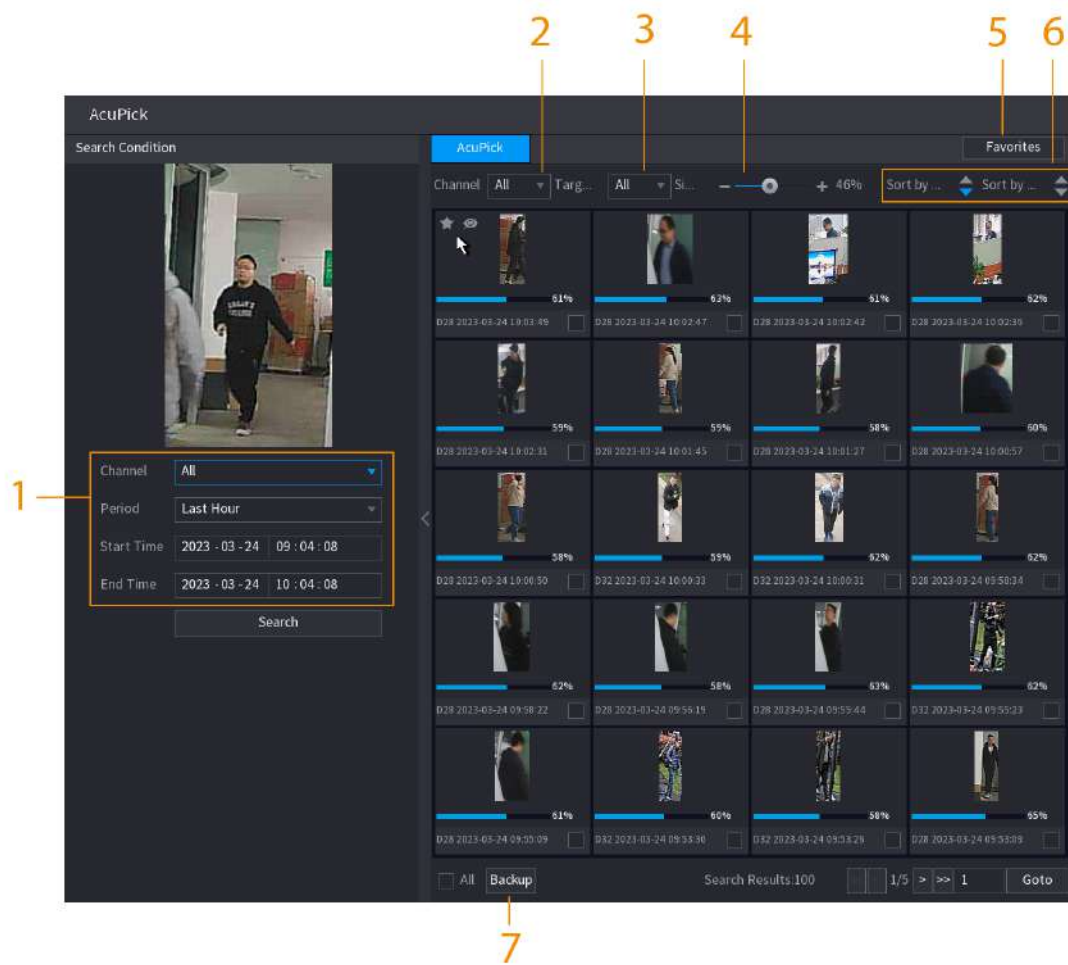

**Paso 9** Seleccione un resultado y luego haga doble clic en él para ver el vídeo.



- Con una resolución de 4K, el vídeo no admite la reproducción en pantalla completa en esta página.
-  Hacer clic , puede habilitar la función AcuPick nuevamente, congelar la imagen y buscar el nuevo objetivo.

#### Operaciones relacionadas

Pase el cursor sobre un resultado de búsqueda y luego podrá:

-  Hacer clic , agregue el resultado a los elementos favoritos. Se pueden agregar hasta 1000 artículos a favoritos.
-  Hacer clic , agregue el resultado a los elementos ocultos.

### 5.8.2.5 Enlace EPTZ

Active la función de vinculación EPTZ en la página de reproducción. Esta función puede acercar y rastrear simultáneamente a múltiples personas y vehículos que activan alarmas. Proporciona ricos detalles y una vista panorámica al mismo tiempo.

#### Información de contexto

- Solo admite la función de enlace EPTZ en modos de reproducción de un solo canal y de 4 canales.
- Al seleccionar el modo de reproducción de 4 canales, solo se puede activar al mismo tiempo la función de enlace EPTZ de un canal.

#### Procedimiento

**Paso 1** Seleccionar **Menú principal** > **Buscar**, o haga clic derecho en la página de visualización en vivo y luego seleccione **Buscar**.

**Paso 2** Seleccione un canal y luego haga clic de  **Nombre de la cámara**.

Figura 5-102 Enlace EPTZ para reproducción



**Paso 3** Active la función de vinculación EPTZ y luego configure los parámetros.

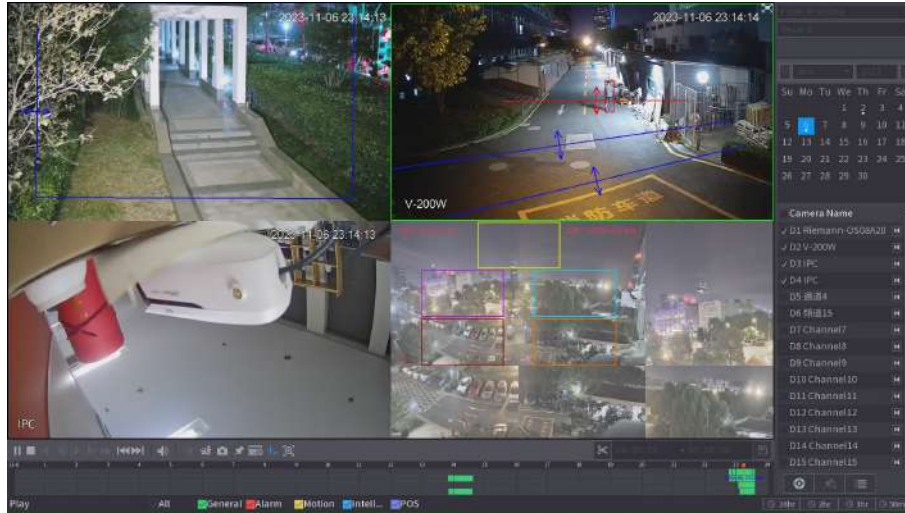

Si un determinado canal ha activado la función de vinculación EPTZ, la configuración seguirá teniendo efecto después de salir de la reproducción. Al reproducir nuevamente la grabación de este canal, el efecto de vinculación EPTZ aún se muestra.

Figura 5-103 Configuración del enlace EPTZ para reproducción



Tabla 5-30 Descripción de los parámetros

Parámetro	Descripción
Modo de visualización	Seleccione el número de canales rastreados. Están disponibles los modos de pantalla completa, 1+1, 1+3 y 1+5, y la pantalla completa está seleccionada de forma predeterminada.
Pista de enlace	Después <b>Pista de enlace</b> está habilitado, se rastrearán los eventos inteligentes. Está deshabilitado de forma predeterminada.

Parámetro	Descripción
Duración del seguimiento	<ul style="list-style-type: none"> <li>● Personalizado: seleccione el tiempo de duración del seguimiento manualmente. Por ejemplo, si configura de 30 s a 60 s, después de rastrear el objeto A durante 30 s, si aparece el objeto B, la cámara comenzará a rastrear el objeto B; Si no aparece ningún otro objeto en el proceso de seguimiento de A, la cámara dejará de seguir el objeto A después de 60 s.</li> <li>● Continuar hasta que el objeto desaparezca: la cámara dejará de rastrear cuando el objeto detectado desaparezca de la imagen.</li> </ul>

### Operaciones relacionadas

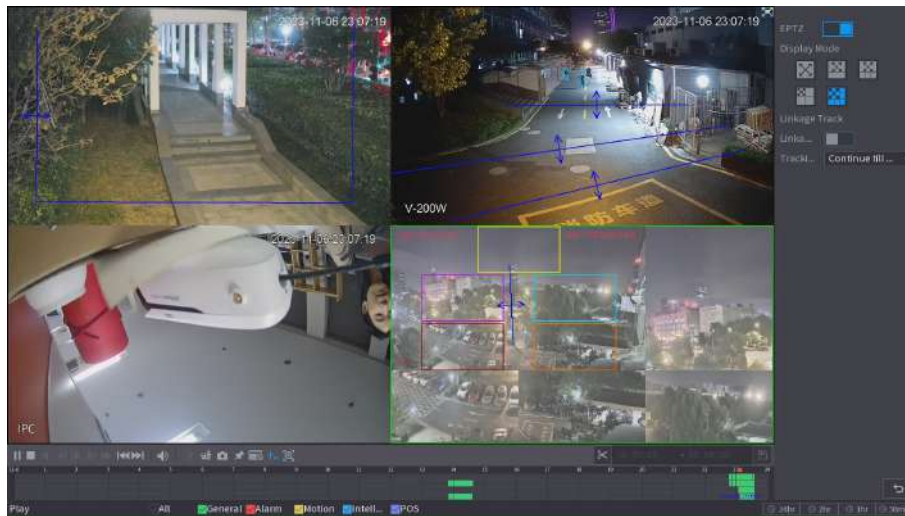
Cuando se activa un evento inteligente, la página de reproducción mostrará el efecto de pista de vinculación.

## 5.8.2.6 Recorte de vídeos

Puede recortar algunas imágenes de videos grabados en un archivo nuevo y luego guardarlas en el dispositivo USB.

### Procedimiento





- Paso 1** Primero seleccione un registro y luego haga clic en  para reproducir.
- Paso 2** hora en la barra de tiempo y luego haga clic en  para iniciar el clip.  
También puede ingresar una hora específica para iniciar el clip.
- Paso 3** Seleccione una hora en la barra de tiempo y luego haga clic  para detener el clip.  
También puede ingresar un tiempo específico para detener el clip.
- Etapa 4** Haga clic , el sistema abre un cuadro de diálogo para guardar el archivo del clip.

Figura 5-104 Clip



## 5.8.2.7 Copia de seguridad

Puede realizar una copia de seguridad de vídeos, imágenes o clips de vídeo grabados en un dispositivo de almacenamiento USB.

### Procedimiento



- Paso 1** Seleccione los archivos de los que desea hacer una copia de seguridad.
- Vídeos o imágenes. Hacer clic  en la esquina inferior derecha de la página de búsqueda y luego en la lista de archivos, seleccione los archivos para la copia de seguridad.
  - Videoclips. Consulte "5.8.2.6 Recorte de vídeos".
- Paso 2** Haga clic .

Figura 5-105 Copia de seguridad



**Paso 3** Seleccione el dispositivo de almacenamiento y luego haga clic en **Respaldo**.

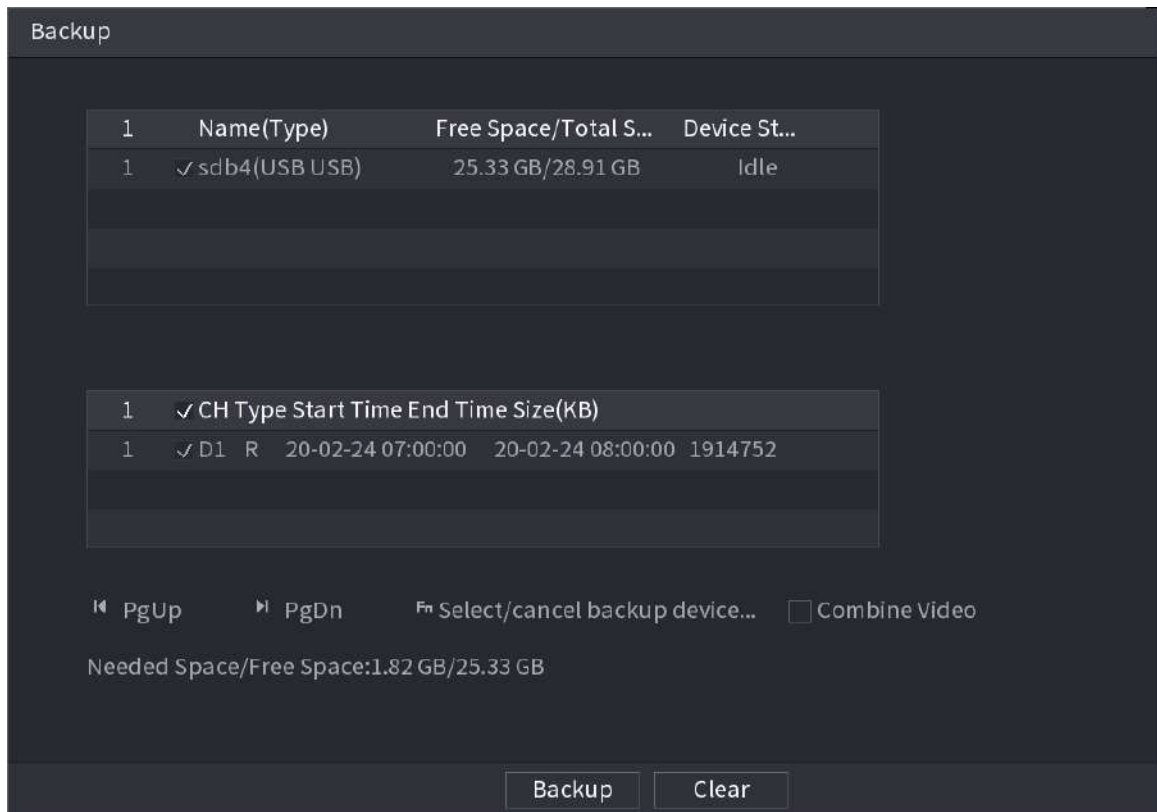

- Puede cancelar la selección de los archivos de los que no desea realizar una copia de seguridad.
- Seleccionar **Combinar vídeo** para fusionar varios videos en uno.

### 5.8.2.8 Lista de archivos

En la página de búsqueda, seleccione un canal y luego haga clic en  para ver la lista de archivos. En la lista de archivos, puede administrar los archivos del canal seleccionado.

- Jugar.

Haga doble clic en un archivo para reproducirlo.

- Buscar.

Seleccione una hora específica y luego haga clic .

- Bloquear o desbloquear archivos.

◇ Para bloquear archivos, en la lista de archivos, seleccione uno o más archivos y luego haga . Los archivos bloqueados clic en No sobrescribir.

◇ Para desbloquear archivos, haga clic en  y luego seleccione uno o más archivos y luego haga clic en **desbloquear**.

- Vuelve a la página anterior.

Hacer clic  para volver a la página con el calendario.

### 5.8.2.9 Reproducción de etiquetas

Cuando reproduce un vídeo, puede agregar una etiqueta para marcar un punto importante en el tiempo del vídeo. Después de la reproducción, puede usar el tiempo o las palabras clave de la etiqueta para buscar el video correspondiente y luego reproducirlo.

#### Agregar etiqueta

Cuando el sistema esté reproduciendo, haga clic en  y luego configure el nombre de la etiqueta.

#### Reproducción de etiqueta

Durante la reproducción de un solo canal, haga clic en  y luego, en la lista de etiquetas, haga doble clic en un archivo para reproducirlo.

Para buscar videos etiquetados por hora, seleccione la hora de la etiqueta y luego haga clic en .

#### Jugando antes del tiempo etiquetado

Puede elegir reproducir desde los N segundos anteriores del tiempo marcado.



El sistema puede reproducir N segundos anteriores a la hora marcada si hay un vídeo en ese momento. De lo contrario, el sistema reproduce todo lo que hay.

#### Administrar etiquetas

En la lista de etiquetas, haga clic en .



Figura 5-106 Gestión de etiquetas

Manager

Channel

Start Time

End Time

	CH	Mark Time	Name
<input type="checkbox"/>	5	2017-11-08 03:19:30	123
<input type="checkbox"/>	5	2017-11-08 10:30:34	456
<input type="checkbox"/>			
<input type="checkbox"/>			
<input type="checkbox"/>			

- Para buscar el video etiquetado, seleccione el número de canal, la hora de inicio y la hora de finalización y luego haga clic en **Buscar**.
- Para cambiar el nombre de la etiqueta, haga doble clic en un video etiquetado y luego ingrese el nuevo nombre.
- Para eliminar etiquetas, seleccione uno o más videos etiquetados y luego haga clic en **Borrar**.

### 5.8.3 Registro de información

Seleccionar **Menú principal** > **Centro de mantenimiento** > **Información del sistema** para ver la información de la grabación.

Figura 5-107 Grabación de información

Version	Disk	Record	BPS	Legal Info
Device Name	Start Time	End Time		

## 5.9 IA

La detección de IA consiste en procesar y analizar la imagen, extraer la información clave y luego comparar la información clave con la regla de detección preestablecida. Se activa una alarma cuando el comportamiento detectado coincide con la regla de detección.



Las siguientes cifras son sólo de referencia y pueden diferir de la situación real.

### 5.9.1 Descripción general

La detección de IA se divide en IA por cámara y IA por grabadora.

- IA por cámara: algunas cámaras admiten la detección de IA. Las cámaras realizan detección de IA y envían los resultados de la detección al NVR para su visualización. Cuando utilice IA por cámara, asegúrese de conectar el dispositivo a las cámaras que admitan las funciones de detección de IA correspondientes.
- IA por grabadora: las cámaras envían videos al NVR para su detección, análisis y visualización de resultados.



- Algunos modelos solo admiten IA mediante cámara.
- Las funciones de IA pueden variar según los modelos.
- Diferentes funciones de la IA pueden entrar en conflicto entre sí. No puede habilitar dos funciones de IA en conflicto para el mismo canal.

## 5.9.2 Búsqueda de IA

Admite la búsqueda precisa del objetivo (persona o vehículo motorizado) a través de imágenes cargadas localmente, visualización de videos de reproducción de eventos y luego búsqueda precisa del objetivo nuevamente.

### Procedimiento

**Paso 1** Seleccionar **Menú principal > AI > Búsqueda por IA > AcuPick**.

**Paso 2** Hacer clic **Carga local**, seleccione la imagen que desea cargar desde el dispositivo externo y luego haga clic en **DE ACUERDO**.

El sistema extrae automáticamente el objetivo (persona o vehículo de motor) de la imagen y lo muestra en la parte superior de la página.

**Paso 3** Seleccione la imagen que contiene el objetivo que desea buscar, configure las condiciones de búsqueda y luego haga clic en **Buscar**.

Una vez completada la búsqueda, la página AcuPick muestra los resultados de la búsqueda.

Figura 5-108 Cargar la imagen localmente

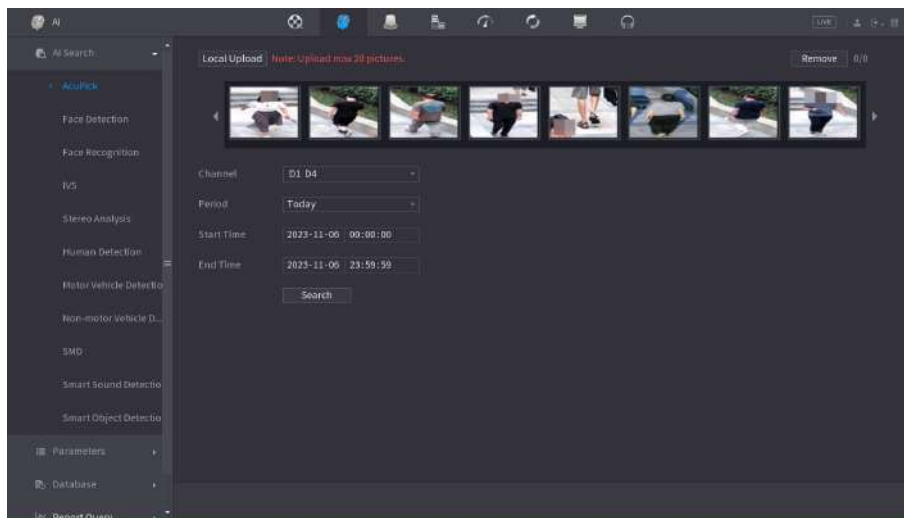

**Etapa 4** En la página de resultados de búsqueda, haga doble clic en un resultado de búsqueda y luego la grabación correspondiente antes y después de que se informe el evento se reproducirá automáticamente en el lado derecho de la página.

Figura 5-109 Ver la grabación de los resultados de la búsqueda

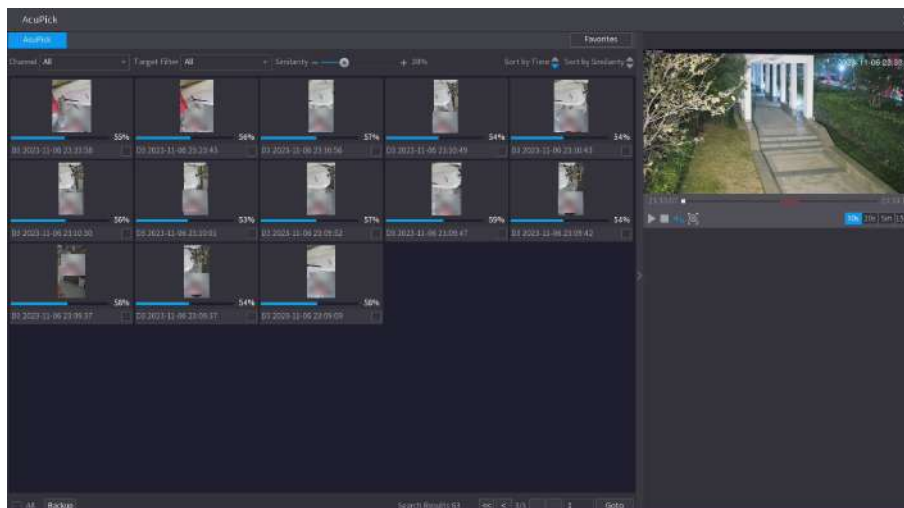

**Paso 5** Hacer clic  para buscar el objetivo nuevamente.



Además de AcuPick, la grabación admite pausa, reproducción, reglas de visualización y áreas de visualización.

## 5.9.3 Plan inteligente

### 5.9.3.1 Configuración del plan inteligente

Para utilizar la IA mediante cámara para la detección de rostros, el reconocimiento de rostros y otras funciones de detección, primero debe habilitar el plan inteligente correspondiente.

Procedimiento

**Paso 1** Seleccionar **Menú principal > AI > Parámetros > Plan inteligente**.

**Paso 2** Seleccione un canal.



La página puede diferir según los planes inteligentes que admita el dispositivo remoto.

Figura 5-110 Plan inteligente

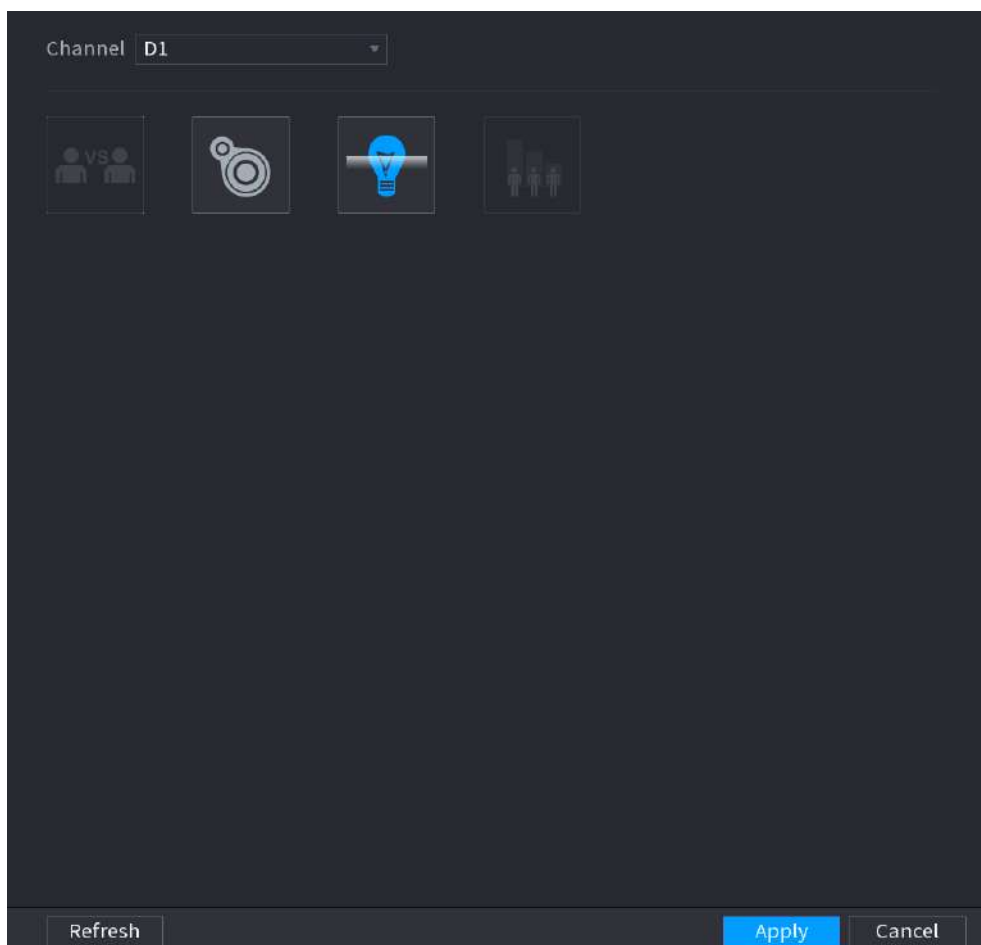

**Paso 3** Haga clic en el icono que representa el plan inteligente para habilitarlo. El icono queda resaltado.



Si el canal está conectado a una cámara PTZ, puede configurar planes inteligentes por separado para cada punto preestablecido.

Figura 5-111 Plan inteligente (PTZ)

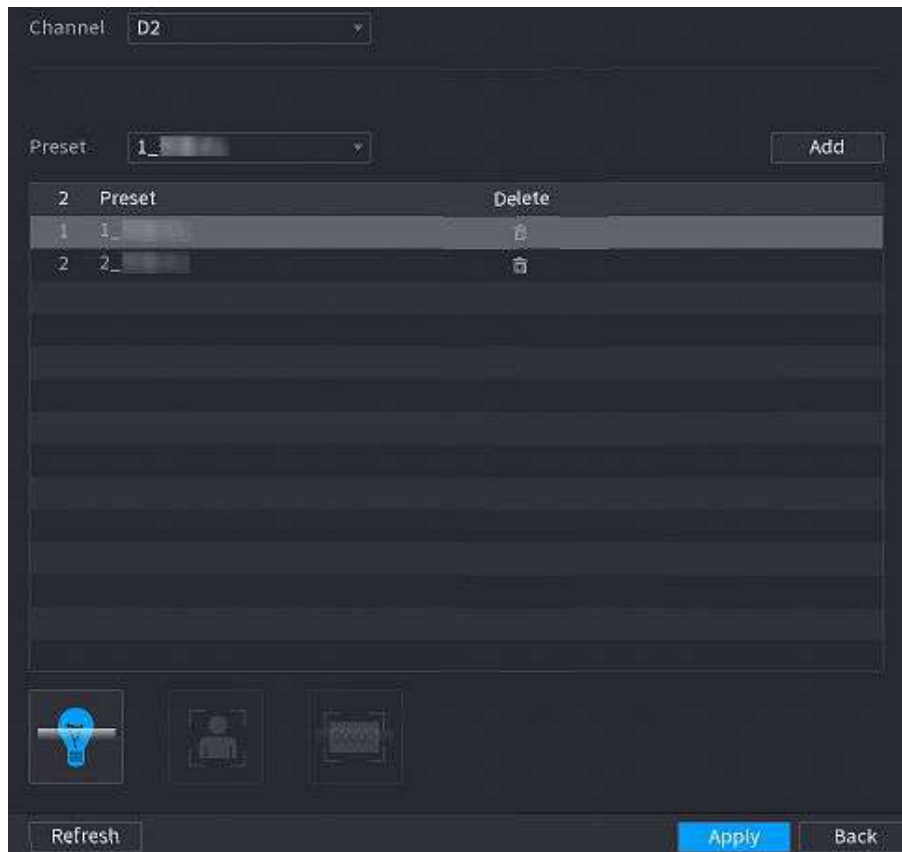

**Etapa 4** Hacer clic **Aplicar**.

### 5.9.3.2 Configuración del modo AcuPick

Utilice cámaras y NVR con capacidad de análisis inteligente para lograr una búsqueda rápida y precisa de cuerpos humanos y vehículos de motor.

#### Información de contexto



Asegúrese de que tanto la cámara como el NVR admitan la función AcuPick.

#### Procedimiento

**Paso 1** Seleccionar **Menú principal > AI > Parámetros > Plan inteligente > Cámara**.

1. Seleccione el canal.

AcuPick está habilitado de forma predeterminada.

Figura 5-112 Cámara

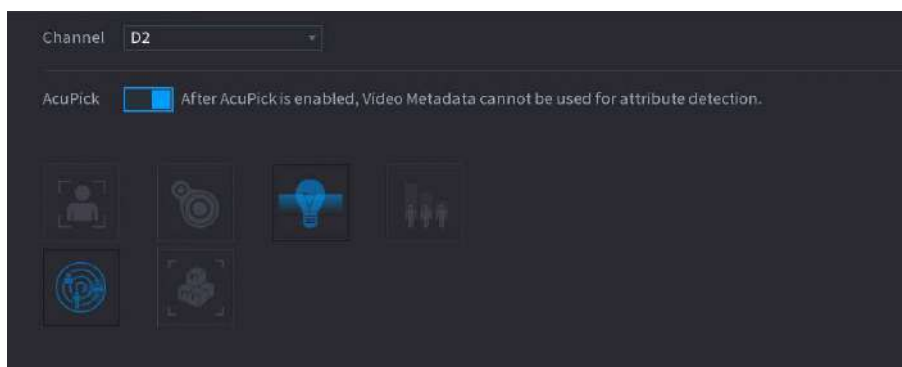

2. Haga clic **Aplicar**.

### Paso 2

Seleccionar **Menú principal > AI > Parámetros > Plan inteligente > Grabadora**.

1. Seleccione el modo.

Puede elegir habilitar o deshabilitar AcuPick según sea necesario. Diferentes dispositivos tienen diferentes configuraciones, consulte la página real.



Después de cambiar el modo, el NVR se reiniciará automáticamente.

- Cuando AcuPick está habilitado, la pantalla auxiliar no puede mostrar imágenes en resolución 4K. No se puede habilitar AI by Recorder, incluida la detección de rostros, el reconocimiento de rostros, la protección perimetral y SMD, y no se admite la corrección de distorsión de ojo de pez.
- Cuando el modo AI está habilitado, no se admite AcuPick de dispositivos. Se puede habilitar AI by Recorder, incluida la detección de rostros, el reconocimiento de rostros, la protección perimetral y SMD, y se admite la corrección de distorsión de ojo de pez.

Figura 5-113 Grabadora

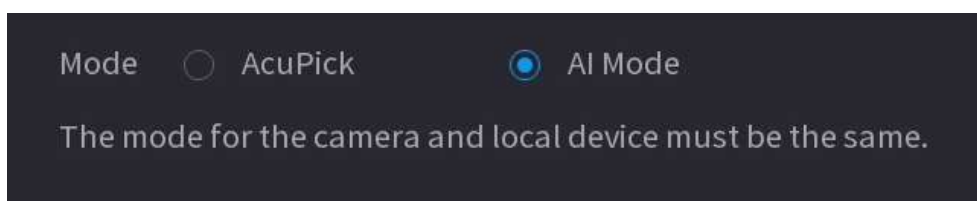

2. Haga clic **Aplicar**.

## 5.9.4 Detección de rostros

El dispositivo puede detectar rostros en la imagen de video.

### 5.9.4.1 Habilitación del plan inteligente

Para usar IA por cámara, primero debes habilitar el plan inteligente. Para obtener más información, consulte "5.9.3 Plan inteligente".

### 5.9.4.2 Configurar la detección de rostros

Configure reglas de alarma para la detección de rostros.

**Procedimiento**

**Paso 1** Seleccionar **Menú principal > AI > Parámetros > Detección de rostro**.

Figura 5-114 Detección de rostros

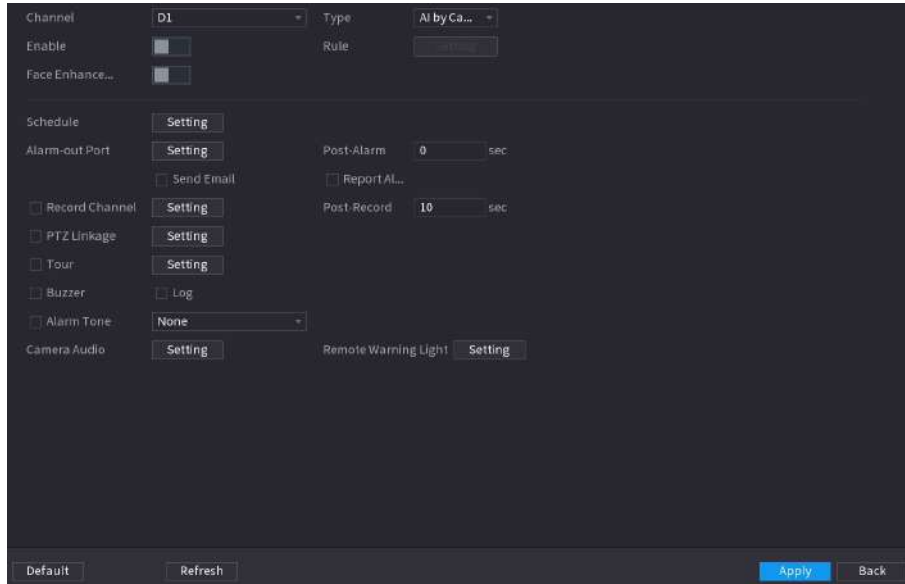

**Paso 2** Seleccione un canal y luego seleccione **IA por reorden** **IA por cámara** como **Tipo**.



Cuando **IA por cámara** está seleccionado, puede habilitar **Mejora de la cara** para mejorar la eficiencia de la detección de rostros.

**Paso 3** Hacer clic  para habilitar la detección de rostros.

**Etap 4** Hacer clic **Configuración** junto a **Regla** para dibujar áreas para filtrar el objetivo.

Puede configurar dos filtros de destino (tamaño máximo y tamaño mínimo). El sistema activa una alarma cuando el tamaño del objetivo detectado está entre el tamaño máximo y el tamaño mínimo.

**Paso 5** Hacer clic **Configuración** junto a **Cronograma** para configurar el período de armado.

El sistema activa las acciones de alarma correspondientes sólo durante el período de armado.

- En la línea de tiempo, arrastre para establecer el período.
- También puede hacer clic  para establecer el período.

**Paso 6** Configurar acciones de vinculación de alarmas. Para más detalles, consulte la Tabla 5-50.

**Paso 7** Hacer clic **Aplicar**.

### 5.9.4.3 Búsqueda AI (detección de rostros)

Puede buscar las caras detectadas y reproducir grabaciones relacionadas.

**Procedimiento**

**Paso 1** Seleccionar **Menú principal > AI > Búsqueda por IA > Detección de rostro**.

Figura 5-115 Búsqueda de rostros

The screenshot shows a dark-themed search interface with the following elements:

- Channel:** Dropdown menu with 'D1' selected.
- Period:** Dropdown menu with 'Today' selected.
- Time Range:** Two date-time input fields: '2000 -02 -17 00 :00 :00' and '2000 -02 -17 23 :59 :59', separated by a hyphen.
- Gender:** Dropdown menu with 'All' selected.
- Age:** Dropdown menu with 'All' selected.
- Glasses:** Dropdown menu with 'All' selected.
- Beard:** Dropdown menu with 'All' selected.
- Face Mask:** Dropdown menu with 'All' selected.
- Expresión:** Dropdown menu with 'All' selected.
- Search:** A button labeled 'Search' at the bottom.

- Paso 2** Seleccione el canal, ingrese la hora de inicio y finalización y seleccione los atributos. Hacer clic **Buscar**.
- Paso 3**

Se muestran los resultados.



Por motivos de privacidad, los rostros humanos en la imagen están intencionalmente borrosos. La imagen real es clara.



Figura 5-116 Resultados de la búsqueda

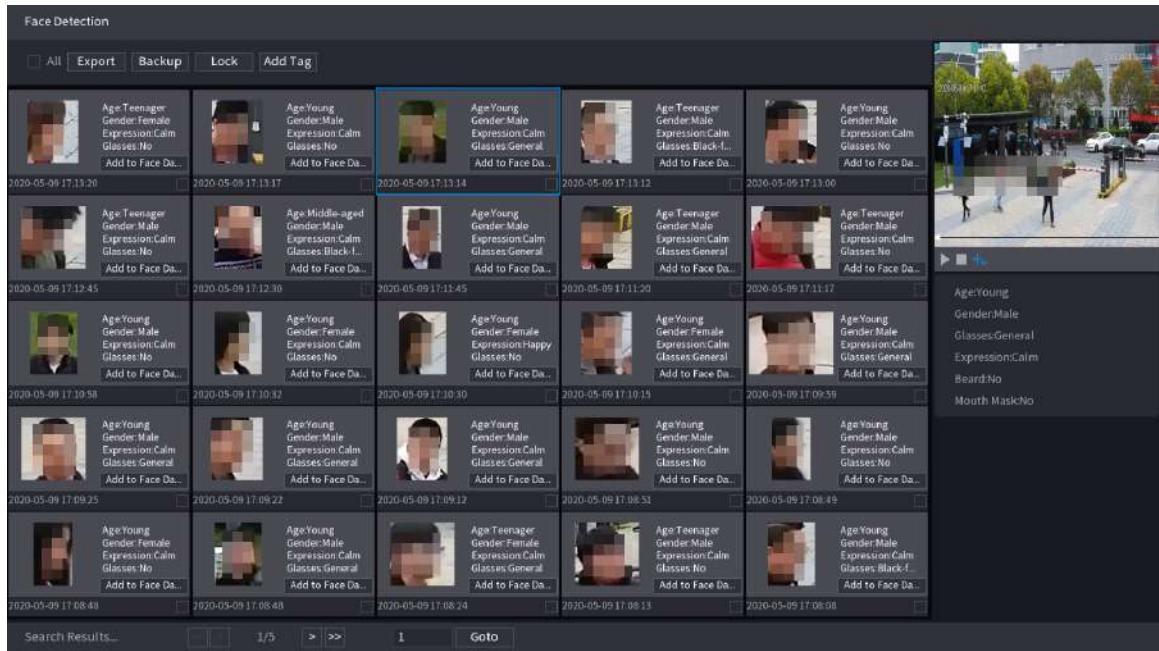

### Operaciones relacionadas

- Reproducir vídeo relacionado.

Haga clic en una cara y luego haga clic . El sistema reproduce el vídeo alrededor del momento de la instantánea.

- Exportar.

Hacer clic **Exportar** para exportar resultados en formato Excel.

- Respaldo.

Seleccione una o más imágenes, haga clic **Respaldo**, seleccione la ruta de almacenamiento y el tipo de archivo y luego haga clic en **Comenzar** para hacer una copia de seguridad de los archivos seleccionados en un dispositivo de almacenamiento externo.

- Cerrar con llave.

Seleccione una o más imágenes y luego haga clic **Cerrar**. Los archivos bloqueados no se sobrescribirán.

- Agregar etiquetas.

Seleccione una o más imágenes y luego haga clic **Añadir etiqueta**.

- Agregar a la base de datos de caras.

Hacer clic **Agregar a la base de datos de caras**, ingrese la información correspondiente y luego agregue la imagen a la base de datos de rostros.

Figura 5-117 Agregar imagen de rostro a la base de datos

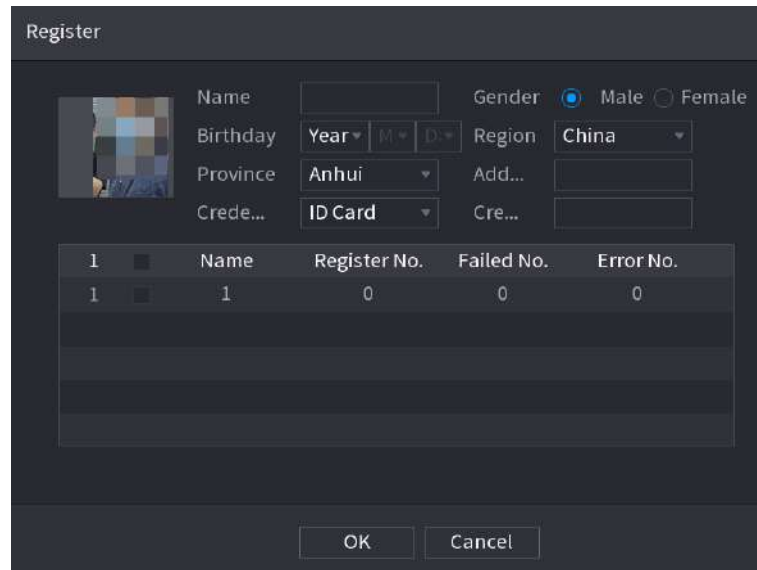

1	Name	Register No.	Failed No.	Error No.
1	1	0	0	0

## 5.9.5 Detección de rostro y cuerpo

Después de habilitar la detección de rostro y cuerpo, puede ver las instantáneas de rostro y cuerpo y los atributos relacionados en la página en vivo.

### 5.9.5.1 Habilitación del plan inteligente

Para usar IA por cámara, primero debes habilitar el plan inteligente. Para obtener más información, consulte "5.9.3 Plan inteligente".

### 5.9.5.2 Configurar la detección de rostro y cuerpo

Configure reglas de alarma para detección de rostros y cuerpos.

Procedimiento

**Paso 1** Seleccionar **Menú principal > AI > Parámetros > Detección de rostro**.

Figura 5-118 Detección de rostro y cuerpo

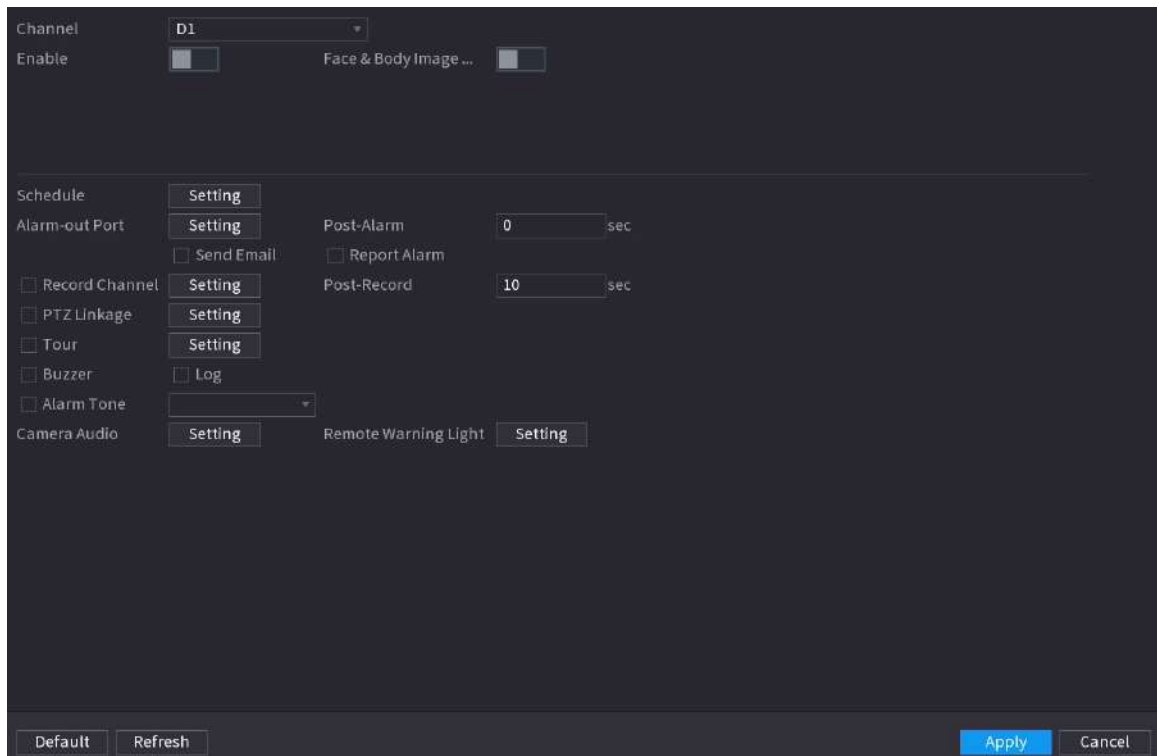

**Paso 2** Seleccione un canal y luego haga clic en  para habilitar la función.

**Paso 3** Permitir **Mejora de la imagen facial y corporal** para mejorar la eficiencia de detección.

**Etapa 4** Configurar filtros de destino.

Puede configurar dos filtros de destino (tamaño máximo y tamaño mínimo). El sistema activa una alarma cuando el tamaño del objetivo detectado está entre el tamaño máximo y el tamaño mínimo.

**Paso 5** Hacer clic **Configuración** junto a **Cronograma** para configurar el período de armado.

El sistema activa las acciones de alarma correspondientes sólo durante el período de armado.

- En la línea de tiempo, arrastre para establecer el período.
- También puede hacer clic para  establecer el período.

**Paso 6** Configurar acciones de vinculación de alarmas. Para más detalles, consulte la Tabla 5-50.

**Paso 7** Hacer clic **Aplicar**.

### 5.9.5.3 Búsqueda por IA (detección de rostro y cuerpo)

Para buscar resultados de detección de rostros, consulte "5.9.4.3 Búsqueda AI (detección de rostros)". Para buscar resultados de detección de cuerpos, consulte "5.9.9.3.1 Detección humana".

## 5.9.6 Reconocimiento facial

El sistema compara los rostros detectados con los rostros en la base de datos para juzgar si el rostro detectado pertenece a la base de datos. Cuando la similitud alcanza el umbral definido, se activa una alarma.

### 5.9.6.1 Habilitación del plan inteligente

Para usar IA por cámara, primero debes habilitar el plan inteligente. Para obtener más información, consulte "5.9.3 Plan inteligente".

### 5.9.6.2 Creación de base de datos de rostros

Cree bases de datos de rostros para administrar imágenes de rostros para el reconocimiento facial.

#### 5.9.6.2.1 Creación de bases de datos de rostros locales

Puede crear bases de datos de rostros en el Dispositivo para administrar imágenes de rostros para el reconocimiento facial por Dispositivo.

#### Procedimiento

**Paso 1** Seleccionar **Menú principal > AI > Base de datos > Configuración de la base de datos de rostros**.

Figura 5-119 Configuración de la base de datos de rostros

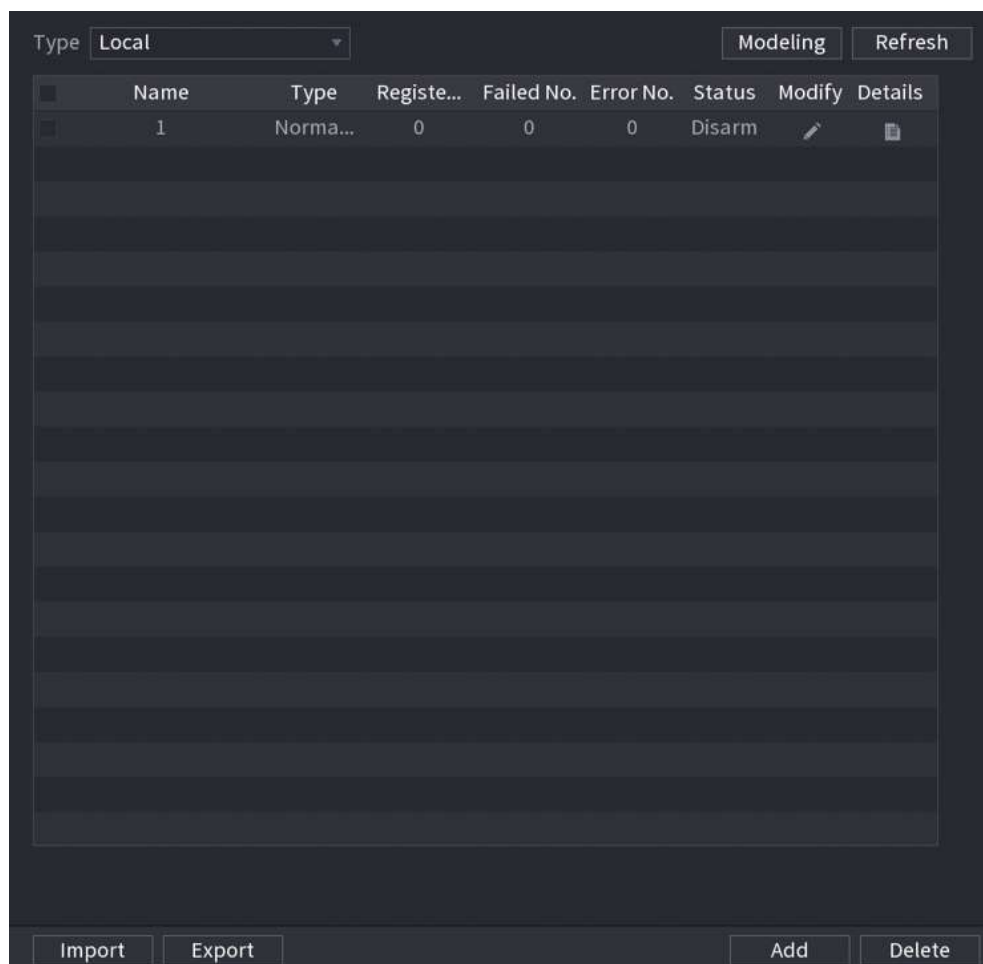

**Paso 2** Seleccionar **Local** como **Tipoy** luego haga clic en **Agregar**.

Figura 5-120 Agregar base de datos

The screenshot shows a dark-themed dialog box titled "Add". It contains two input fields: "Type" with a dropdown menu currently showing "Normal Database", and "Name" with an empty text box. At the bottom right, there are two buttons: "OK" (highlighted in blue) and "Back".

**Paso 3** Seleccionar **Base de datos normal** desde el **Tipolista** y luego ingrese el nombre de la base de datos. Hacer clic **DE**

**Etapa 4** **ACUERDO**.

#### 5.9.6.2.2 Creación de bases de datos de rostros remotos

El Dispositivo puede obtener bases de datos de rostros de los dispositivos remotos y también permite crear bases de datos de rostros para dispositivos remotos. La base de datos de rostros del dispositivo remoto es adecuada para el reconocimiento de rostros mediante la cámara.

##### Procedimiento

**Paso 1** Seleccionar **Menú principal > AI > Base de datos > Configuración de la base de datos de rostros**.

**Paso 2** Seleccionar **Remoto** como **Tipoy**, seleccione un canal y luego haga clic **Agregar**. Introduzca el

**Paso 3** nombre de la base de datos.

**Etapa 4** Hacer clic **DE ACUERDO**.

#### 5.9.6.2.3 Creación de la base de datos de transeúntes

### Información de contexto

Si utiliza la base de datos de transeúntes para vincular alarmas, cuando el rostro detectado no está en la base de datos de rostros, el sistema captura automáticamente la imagen del rostro y luego la guarda en la base de datos de transeúntes.



Esta función está disponible en modelos selectos.

##### Procedimiento

**Paso 1** Seleccionar **Menú principal > Base de datos > Configuración de la base de datos de**

**Paso 2** **rostros**. Seleccionar **Local** como **Tipoy** luego haga clic en **Agregar**.



Puede crear solo una base de datos de transeúntes.

Figura 5-121 Agregar base de datos

**Paso 3** Seleccionar **Base de datos de transeúntes** desde el **Típolista** y luego configurar otros parámetros.

Tabla 5-31 Parámetros de la base de datos de transeúntes

Parámetro	Descripción
Nombre	Ingrese un nombre para la base de datos de transeúntes.
Número de imágenes	Configure la cantidad de imágenes que puede contener la base de datos.
Almacenamiento lleno	Seleccione la estrategia de almacenamiento cuando el espacio esté lleno. <ul style="list-style-type: none"> <li>● Detener: No se pueden agregar más imágenes.</li> <li>● Sobrescribir: las imágenes más nuevas sobrescriben las imágenes más antiguas. Haga una copia de seguridad de las imágenes antiguas según sea necesario.</li> </ul>
Tiempo	Establezca el período en el que el sistema elimina imágenes de rostros duplicadas de la base de datos.

**Etapa 4** Hacer clic **DE ACUERDO**.

### 5.9.6.3 Agregar imágenes a la base de datos de rostros

Puede agregar imágenes de rostros a las bases de datos existentes una por una o en lotes.

#### 5.9.6.3.1 Agregar imágenes de caras una por una

Puede agregar una imagen de rostro a la base de datos. Es para el escenario en el que la cantidad de imágenes de rostros humanos registradas es pequeña.

Procedimiento

**Paso 1** Seleccionar **Menú principal > AI > Base de datos > Configuración de la base de**

**Paso 2** **datos de rostros**. Haga clic en la base de datos que desea configurar.

Figura 5-122 Detalles de bases de datos

The 'Details' interface features a search bar with fields for 'Name', 'Gender' (set to 'All'), 'Crede...', and 'Modeli...' (set to 'All'). It includes 'Reset' and 'Search' buttons. Below the search bar are action buttons: 'Register', 'Batch Register', 'Modeling', 'Delete', 'Export', and 'Copy'. A checkbox labeled 'All' is also present. At the bottom, it displays 'No results:0' and pagination controls showing '1/ 1' items.

**Paso 3** Hacer clic **Registro**.

Figura 5-123 Registro

The 'Register' form contains a large image placeholder on the left with a '+' icon. To the right are the following fields: 'Name' (text input), 'Gender' (radio buttons for 'Male' and 'Female', with 'Male' selected), 'Birthday' (split into 'Year', 'Month', and 'Date' inputs), 'Address' (text input), 'Credenti...' (dropdown menu), another 'Credenti...' (text input), and 'Region' (dropdown menu). At the bottom are 'Add More', 'OK', 'Reset', and 'Cancel' buttons.

**Etapa 4** Hacer clic  para agregar una imagen de rostro.

Figura 5-124 Examinar

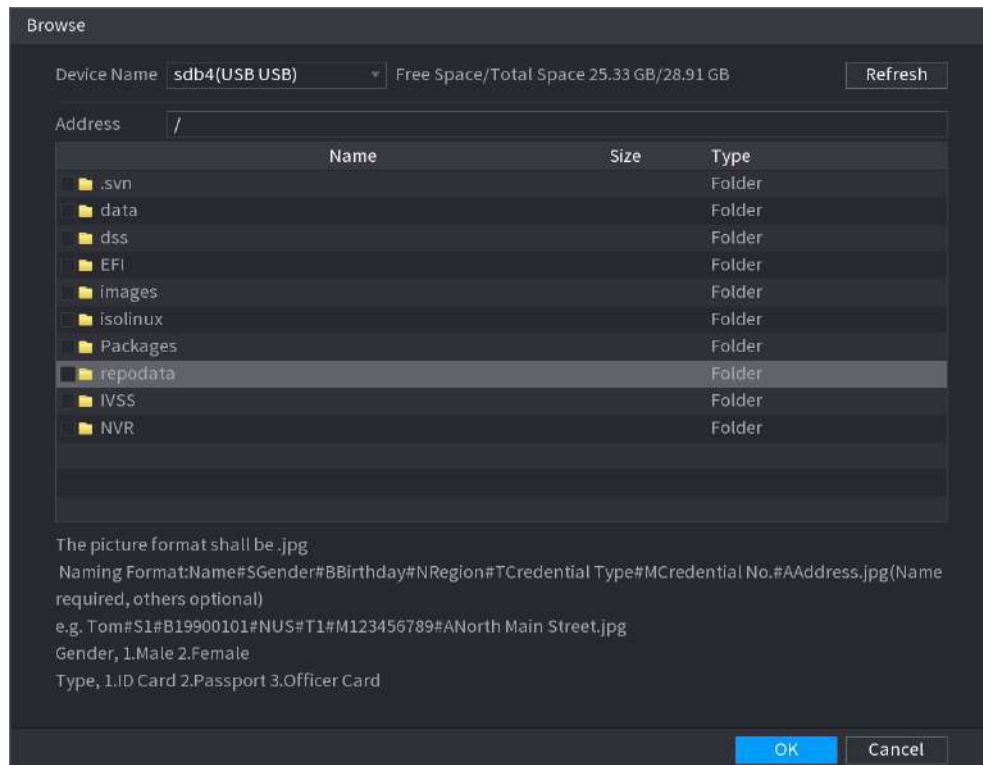

**Paso 5** Seleccione una imagen de rostro y luego ingrese la información de registro. Hacer clic **DE**

**Paso 6** **ACUERDO.**

El sistema indica que el registro se realizó correctamente.

**Paso 7** Sobre el **Detalles** página, haga clic **Buscar.**

El sistema indica que el modelado es exitoso.



Si el sistema indica que el modelado está en proceso, espere un momento y luego haga clic en **Buscar** de nuevo. Si el modelado falla, la imagen del rostro registrada no se puede utilizar para el reconocimiento facial.

#### Operaciones relacionadas

- Editar información de registro.

Hacer clic  para modificar la información de registro.

- Imágenes de rostros de modelos.

Las imágenes de rostros se modelan automáticamente después de agregarse a la base de datos de rostros. También puedes modelar imágenes de rostros manualmente.

- ◇ Sobre el **Configuración de base de datos** página, seleccione una base de datos y luego haga clic en **Modelado** para modelar todas las imágenes de rostros en la base de datos.
- ◇ Sobre el **Detalles** página, seleccione una o más imágenes de rostros y luego haga clic en **Modelado** para modelar las imágenes seleccionadas.

- Exportar imágenes de rostros.

Seleccione una o más imágenes de rostros y luego haga clic en **Exportar.**

- Eliminar imágenes de caras.

Seleccione una o más imágenes de rostros y luego haga clic en **Borrar.**



### 5.9.6.3.2 Agregar imágenes de rostros en lotes

El sistema admite la adición por lotes si desea importar varias imágenes de rostros humanos al mismo tiempo.

Procedimiento

**Paso 1** Asigne un nombre a la imagen de la cara consultando la siguiente tabla.

Tabla 5-32 Regla de nomenclatura

Formato de nombre	Descripción
Nombre	Introduzca el nombre.
Género	Ingrese 1 o 2. 1 representa hombre y 2 representa mujer.
Cumpleaños	Ingrese números en el formato aaaa-mm-dd.
Región	Introduzca la abreviatura de región. Por ejemplo, CN para China.
Tipo de credencial	1 representa el documento de identidad; 2 representa pasaporte; 3 representa la tarjeta de oficial.
Credencial No.	Ingrese el número de credencial.
DIRECCIÓN	Introduzca la dirección.

**Paso 2** Seleccionar **Menú principal > AD > Base de datos > Configuración de la base de datos de rostros.**

**Paso 3** Haga  en la base de datos que desea configurar. Hacer

**Etapa 4** clic **Registro de lotes.**

Figura 5-125 Registro de lotes

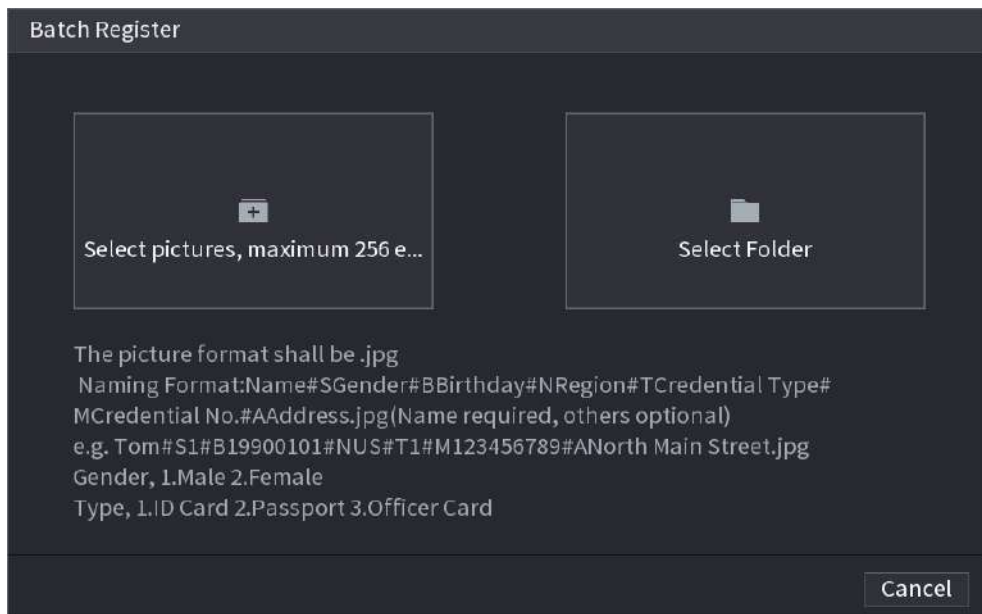

**Paso 5** Hacer clic   para importar imágenes de rostros.

**Paso 6** Hacer clic **DE ACUERDO.**

Operaciones relacionadas

- Editar información de registro.

Hacer clic  para modificar la información de registro.

- Imágenes de rostros de modelos.

Las imágenes de rostros se modelan automáticamente después de agregarse a la base de datos de rostros. También puedes modelar imágenes de rostros manualmente.

- ◇ Sobre el **Configuración de base de datos** página, seleccione una base de datos y luego haga clic en **Modelado** para modelar todas las imágenes de rostros en la base de datos.
- ◇ Sobre el **Detalles** página, seleccione una o más imágenes de rostros y luego haga clic en **Modelado** para modelar las imágenes seleccionadas.
- Exportar imágenes de rostros.  
 Seleccione una o más imágenes de rostros y luego haga clic en **Exportar**.
- Eliminar imágenes de caras.  
 Seleccione una o más imágenes de rostros y luego haga clic en **Borrar**.

### 5.9.6.4 Configurar el reconocimiento facial

Configure reglas de alarma para reconocimiento facial.

#### 5.9.6.4.1 Configuración de AI por registrador

##### Requisitos previos

Asegúrese de que la función de detección de rostros esté habilitada en el canal correspondiente.

##### Procedimiento

**Paso 1** Seleccionar **Menú principal > AI > Parámetros > Reconocimiento facial**.

**Paso 2** Seleccione el canal, habilite la función y seleccione **IA por grabadora** en el **Tipolista**.

Figura 5-126 IA por registrador

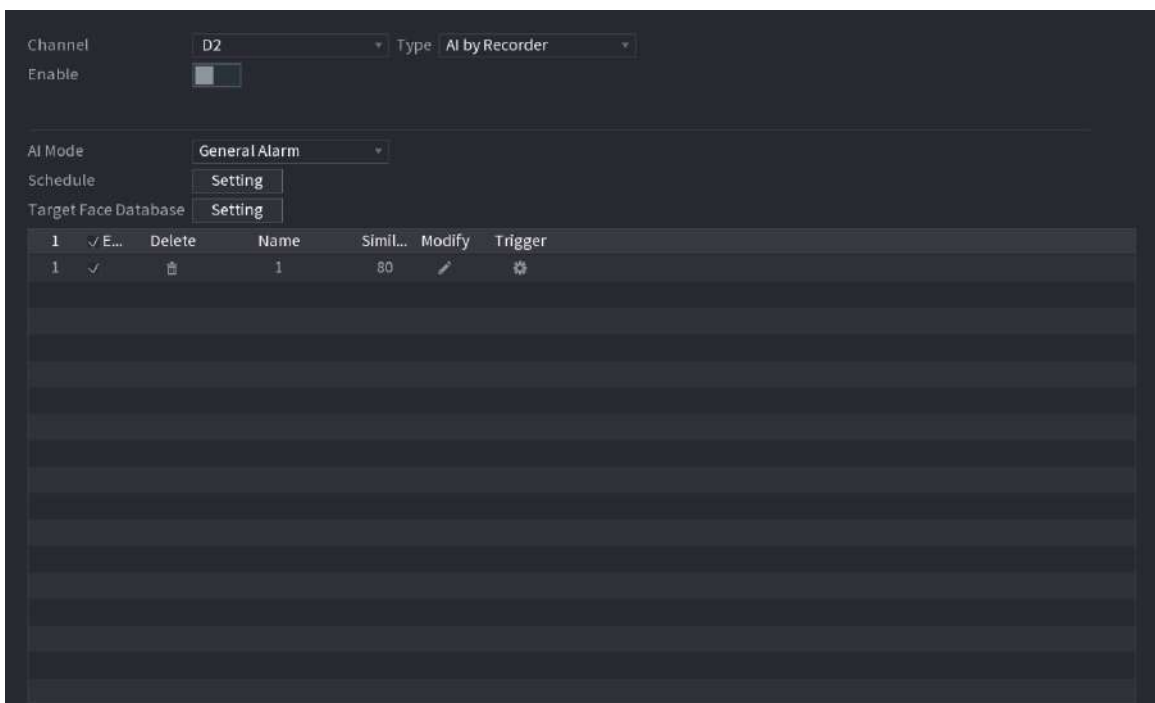

**Paso 3** Hacer clic **Configuración** junto a **Cronograma** para configurar los períodos de armado. Las acciones de alarma correspondientes están vinculadas por los eventos de alarma activados durante el período armado.

**Etapa 4** Base de datos de la cara del objetivo del brazo.

- **Alarma general:** La alarma se activa cuando la similitud de las caras detectadas alcanza el valor definido.



1. Seleccione **Alarma general** en **Modo IA**.
  2. Haga clic **Configuración** junto a **Base de datos de caras objetivo**.
  3. Seleccione la base de datos de rostros que desea armar y luego haga clic en **DE ACUERDO**.
  4. Haga clic  para modificar la similitud.
  5. Haga clic  para configurar enlaces de alarma.
- **Alarma extraña:** La alarma se activa cuando la similitud de las caras detectadas no alcanza el valor definido.

Figura 5-127 Alarma de extraño (AI por grabadora)

The screenshot shows the configuration page for 'AI by Recorder' with 'Stranger Alarm' selected. The 'Enable' toggle is currently off. The 'Schedule' section has a 'Setting' button. The 'Alarm-out Port' section has a 'Setting' button, a 'Report Alarm' checkbox (unchecked), and a 'Send Email' checkbox (unchecked). The 'Record Channel' checkbox is checked, with a 'Setting' button next to it. The 'PTZ Linkage' checkbox is unchecked, with a 'Setting' button next to it. The 'Tour' checkbox is unchecked, with a 'Setting' button next to it. The 'Buzzer' checkbox is unchecked, with a 'Log' checkbox checked next to it. The 'Alarm Tone' dropdown is set to 'None'. The 'Camera Audio' section has a 'Setting' button. The 'Post-Alarm' field is set to 10 seconds, and the 'Post-Record' field is set to 10 seconds. The 'Remote Warning Light' section has a 'Setting' button.

1. Seleccione **Alarma extraña** en **Modo IA**.
2. Haga clic  habilitar la función.
3. Configure las acciones de vinculación de alarmas. Para obtener detalles sobre la vinculación de alarmas, consulte la Tabla 5-50.

**Paso 5** Hacer clic **Aplicar**.

#### 5.9.6.4.2 Configuración de IA por cámara

##### Requisitos previos

Asegúrese de que la cámara conectada admita el reconocimiento facial.

##### Procedimiento

- Paso 1** Seleccionar **Menú principal > AI > Parámetros > Reconocimiento facial**.
- Paso 2** Seleccione el canal, habilite la función y seleccione **IA por cámara** en el **Tipolista**.

Figura 5-128 IA por cámara

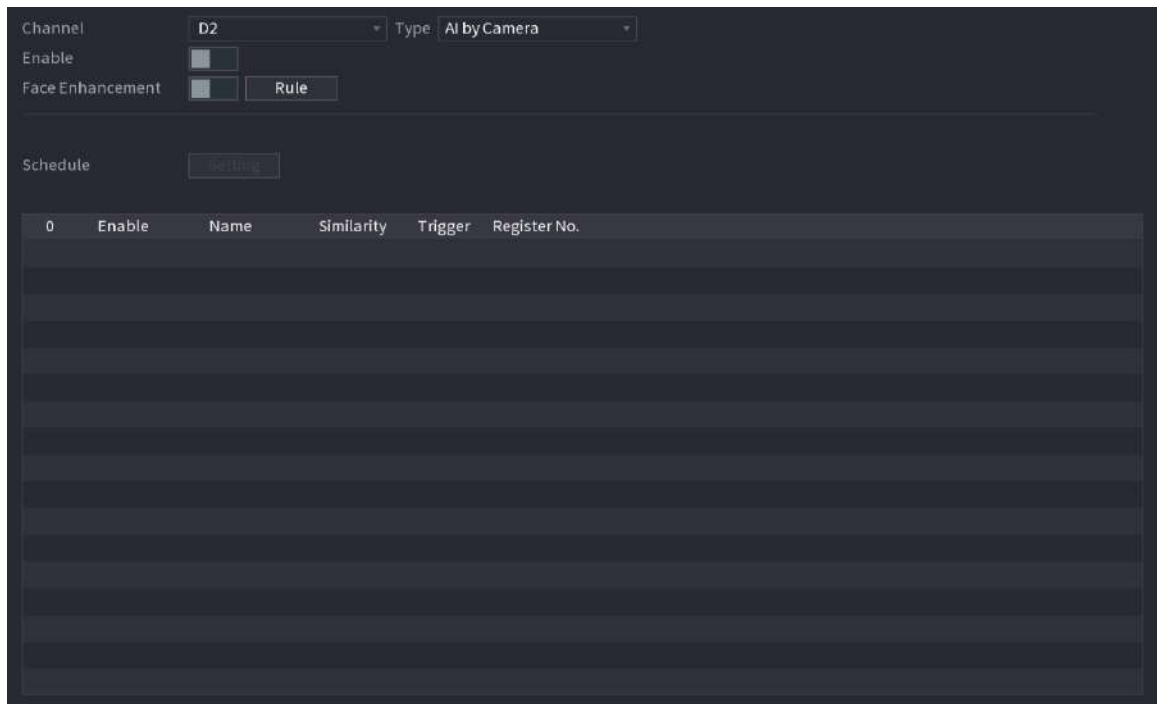

**Paso 3** Permitir **Mejora de la cara** para que las caras se muestren más claras. Hacer

**Etapa 4** clic **Regla** para dibujar áreas para filtrar el objetivo.

Puede configurar dos filtros de destino (tamaño máximo y tamaño mínimo). Cuando el objetivo sea menor que el tamaño mínimo o mayor que el tamaño máximo, no se activarán alarmas.

**Paso 5** Seleccione la base de datos de la cara objetivo y luego haga clic  para configurar el enlace de alarma. Para detalles sobre en el enlace de alarma; consulte la Tabla 5-50.

**Paso 6** Hacer clic **Aplicar**.

### 5.9.6.5 Búsqueda AI (reconocimiento facial)

Puede buscar los resultados del reconocimiento facial por atributos o por imagen.

#### 5.9.6.5.1 Búsqueda por atributos

Procedimiento

**Paso 1** Seleccionar **Menú principal > AI > Búsqueda por IA > Reconocimiento facial > Buscar por atributos**.

Figura 5-129 Búsqueda por atributos

The screenshot shows a search interface with two tabs: "Search by Attri..." (selected) and "Search by Picture". Below the tabs are several filter fields:

- Channel: D1
- Period: Today
- Time Range: 2000-02-17 00:00:00 - 2000-02-17 23:59:59
- Gender: All
- Age: All
- Glasses: All
- Beard: All
- Face Mask: All
- Expression: All
- Name: (empty text box)
- Similarity: 80 %

A "Search" button is located at the bottom of the filter section.

**Paso 2** Seleccione el canal y configure los parámetros, incluida la hora de inicio, la hora de finalización, el sexo, la edad, las gafas, la barba, la máscara, el nombre y la similitud.

**Paso 3** Hacer clic **Buscar**.



Los rostros de la imagen están intencionalmente borrosos para proteger la privacidad. Las imágenes reales son claras.

Figura 5-130 Resultados de la búsqueda

The screenshot displays a "Face Recognition" interface with a grid of search results. At the top, there are control buttons: "All", "Export", "Backup", "Lock", "Add Tag", "Sort by Time", and "Sort by Similarity". The grid consists of 16 items, each showing two face images, a similarity percentage (e.g., 100%, 99%, 98%), and a timestamp (e.g., D2 2021-08-11 20:41:56). On the right side, there are sections for "Attribute" and "Human Details". At the bottom, it shows "Search Results: 82963", a page indicator "1/5186", and a "Goto" button.

Operaciones relacionadas

- Reproducir vídeo.

Haga clic en una imagen y luego haga clic en  para reproducir el vídeo relacionado.

Durante la reproducción, puedes:

- ◇ Hacer clic pausar.
- ◇ Hacer clic para detener.
- ◇ Hacer clic para mostrar la regla de IA. El icono cambia a .

- Agregar etiquetas.

Seleccione una o más imágenes y luego haga clic en **Añadir etiqueta**.

- Cerrar con llave.

Seleccione una o más imágenes y luego haga clic en **Cerrar**. Los archivos bloqueados no se sobrescribirán.

- Exportar.

Seleccione una o más imágenes y luego haga clic en **Exportar** para exportar resultados de búsqueda seleccionados en Excel.

- Respaldo.

Seleccione una o más imágenes, haga clic **Respaldo**, seleccione la ruta de almacenamiento y el tipo de archivo y luego haga clic en **Comenzar** para exportar archivos a un dispositivo de almacenamiento externo.

### 5.9.6.5.2 Buscar por imagen

Procedimiento

- Paso 1 Seleccionar **Menú principal > AI > Búsqueda por IA > Reconocimiento facial > Buscar por imagen**.

Figura 5-131 Búsqueda por imagen

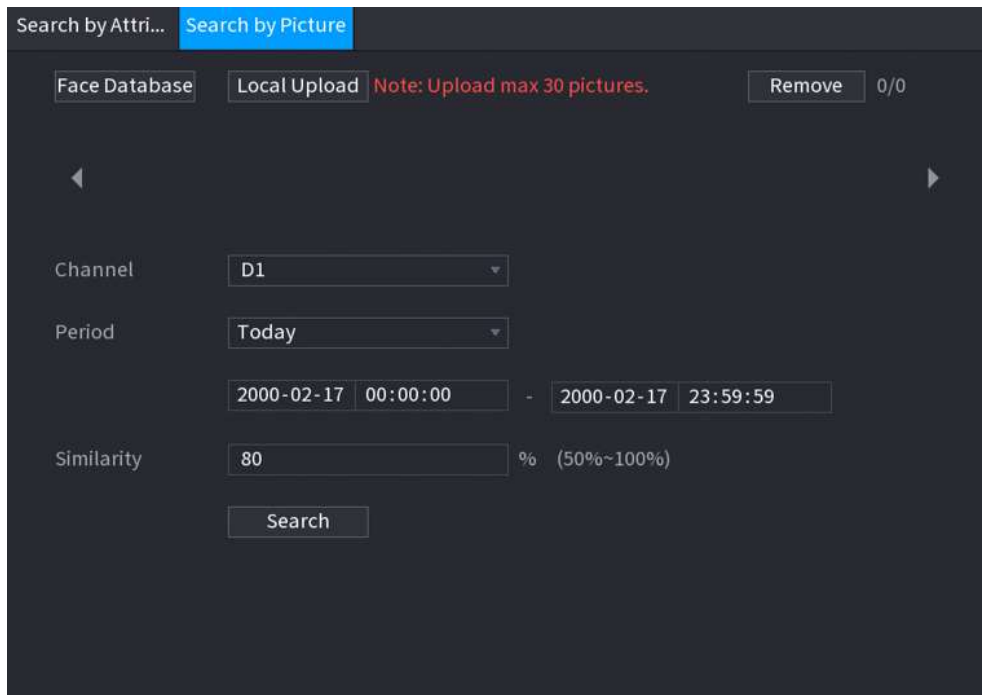

- Paso 2 Sube imágenes de rostros.

- **Base de datos de rostros:** Cargue imágenes de rostros desde la base de datos.
- **Carga local:** Cargue imágenes de rostros desde un dispositivo de almacenamiento externo.

- Paso 3 Seleccione la imagen utilizada para buscar y luego configure los parámetros, incluido el canal, la hora de inicio, la hora de finalización, el sexo, la edad, las gafas, la barba, la máscara y la similitud.

- Etapas 4 Hacer clic **Buscar**.





Se muestran los resultados de la búsqueda.

## Operaciones relacionadas

- Reproducir vídeo.

Haga clic en una imagen y luego haga clic  para reproducir el vídeo relacionado.

en Durante la reproducción, puede:

- ◇ Hacer clic  pausar.
- ◇ Hacer clic  para detener.
- ◇ Hacer clic  para mostrar la regla de IA. El icono cambia a .

- Agregar etiquetas.

Seleccione una o más imágenes y luego haga clic en **Añadir etiqueta**.

- Cerrar con llave.

Seleccione una o más imágenes y luego haga clic en **Cerrar**. Los archivos bloqueados no se sobrescribirán.

- Exportar.

Seleccione una o más imágenes y luego haga clic en **Exportar** para exportar resultados de búsqueda seleccionados en Excel.

- Respaldo.

Seleccione una o más imágenes, haga clic **Respaldo**, seleccione la ruta de almacenamiento y el tipo de archivo y luego haga clic en **Comenzar** para exportar archivos a un dispositivo de almacenamiento externo.

### 5.9.6.5.3 Consulta de informe

## Información de contexto

Puede buscar y exportar estadísticas faciales.



- Es posible que las estadísticas se sobrescriban cuando se agote el espacio de almacenamiento. Retroceda en el tiempo.
- Cuando restaure el dispositivo a la configuración de fábrica, se borrarán todos los datos, excepto los datos del dispositivo de almacenamiento externo. Puede borrar los datos del dispositivo de almacenamiento externo formateándolos u otros métodos.

## Procedimiento

**Paso 1** Seleccionar **Menú principal > AI > Consulta de informe > Estadísticas faciales**.

Figura 5-132 Estadísticas faciales

The screenshot shows a dark-themed user interface for facial statistics. At the top, there are filters for 'File Type' (set to 'Picture'), 'Report Type' (set to 'Daily'), 'Start Time' (2022-02-18 00:00:00), and 'End Time' (2022-02-19 00:00:00). There are 'Search' and 'Export' buttons. Below the filters, there are checkboxes for 'Before Deduplication' (checked), 'After Deduplication' (checked), and 'Display Value' (checked). At the bottom left, there are 'Bar Chart' and 'Line Chart' buttons. A bar chart is visible in the background, labeled 'Report'.

**Paso 2** Seleccione el tipo de informe, la hora de inicio y la hora de finalización y luego haga clic en **Buscar**.

#### Operaciones relacionadas

- Cambiar tipo de gráfico.  
Hacer clic **Gráfico de Bar** o **Gráfico de línea** para cambiar el tipo de gráfico.
- Exportar.  
Seleccione el tipo de archivo y luego haga clic en **Exportar** para exportar el informe en formato de imagen o csv.

## 5.9.7 SVI

La función IVS procesa y analiza las imágenes para extraer la información clave que coincida con las reglas especificadas. Cuando los comportamientos detectados coinciden con las reglas, el sistema activa alarmas.



- Esta función está disponible en modelos selectos.
- IVS y la detección de rostros no se pueden habilitar al mismo tiempo.

### 5.9.7.1 Habilitación del plan inteligente

Para usar IA por cámara, primero debes habilitar el plan inteligente. Para obtener más información, consulte "5.9.3 Plan inteligente".

### 5.9.7.2 Configuración de IVS



### 5.9.7.2.1 Cable trampa

Cuando el objetivo de detección cruza la línea de advertencia a lo largo de la dirección establecida, el sistema realiza una acción de vinculación de alarma.

#### Procedimiento

Paso 1 Seleccionar **Menú principal > AI > Parámetros > IVS**.

Figura 5-133 IVS

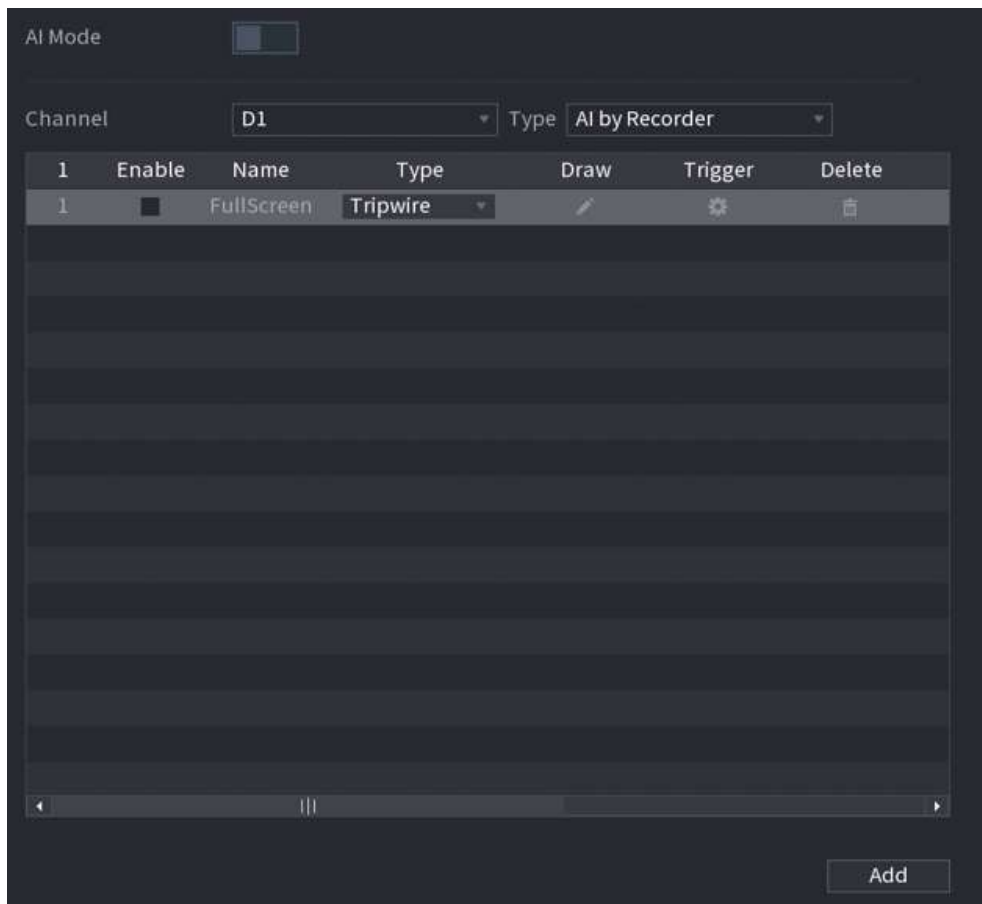

Paso 2 Seleccione el canal y el tipo de IA. Hacer clic

Paso 3 **Agregar** para agregar una regla.

Etapas 4 Sobre el **Tipolista**, seleccione **Cable trampa**.

Paso 5 Dibuja la regla de detección.

1. Haga clic para dibujar una línea recta o una curva en la imagen del vídeo de vigilancia. Haga clic derecho en la imagen para dejar de dibujar.

Figura 5-134 Cable trampa (IA por cámara)





Figura 5-135 Cable trampa (AI por registrador)

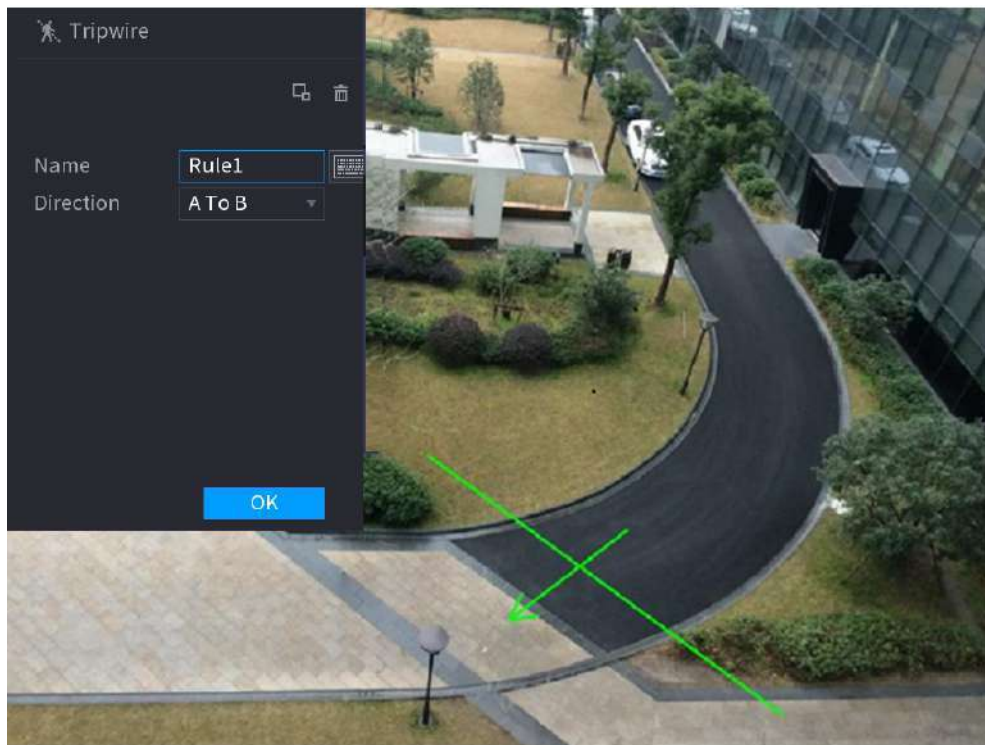
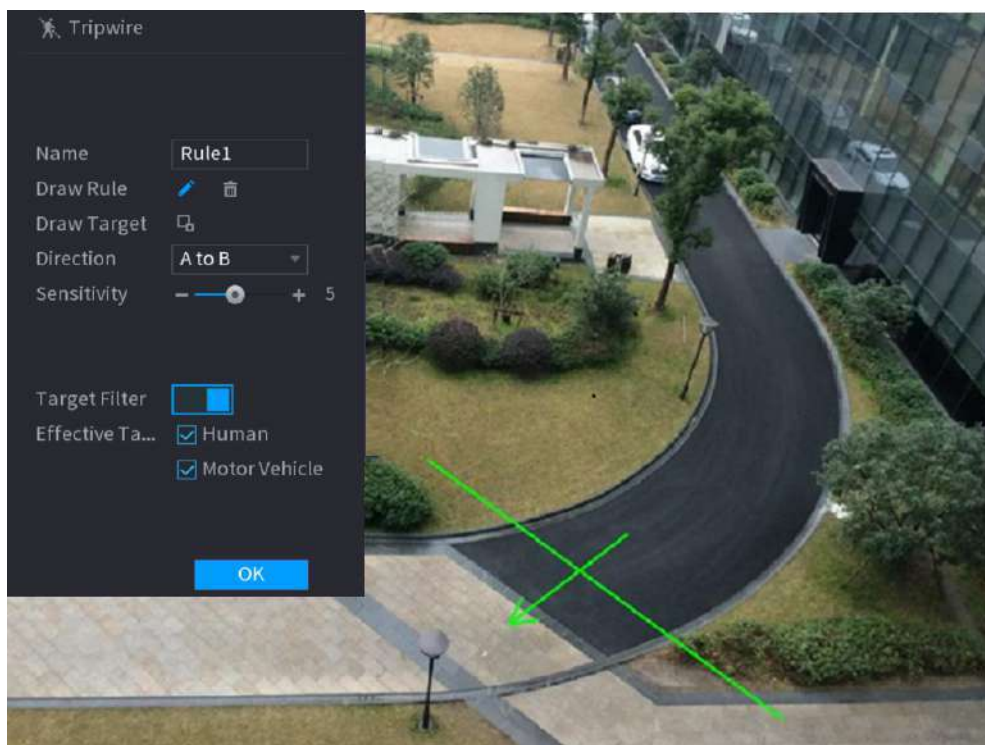

2.  Hacer clic para dibujar el tamaño mínimo o máximo para filtrar el objetivo.

El sistema activa una alarma solo cuando el tamaño del objetivo detectado está entre el tamaño máximo y el tamaño mínimo.

3. Configure los parámetros.

Tabla 5-33 Parámetros del cable trampa

Parámetro	Descripción
Nombre	Personaliza el nombre de la regla.
Dirección	Establezca la dirección del cable trampa, incluida A→B, B→A y A↔B.
Filtro de destino	Hacer clic  y luego seleccione el objetivo efectivo. Con <b>Human</b> y <b>Motor Vehículo</b> Seleccionado de forma predeterminada, el sistema identifica automáticamente a la persona y al vehículo de motor que aparecen dentro del rango de monitoreo.

4. Haga clic **DE ACUERDO**.

**Paso 6** Configurar programación y vinculación de alarmas.

Figura 5-136 Vinculación de programación y alarma

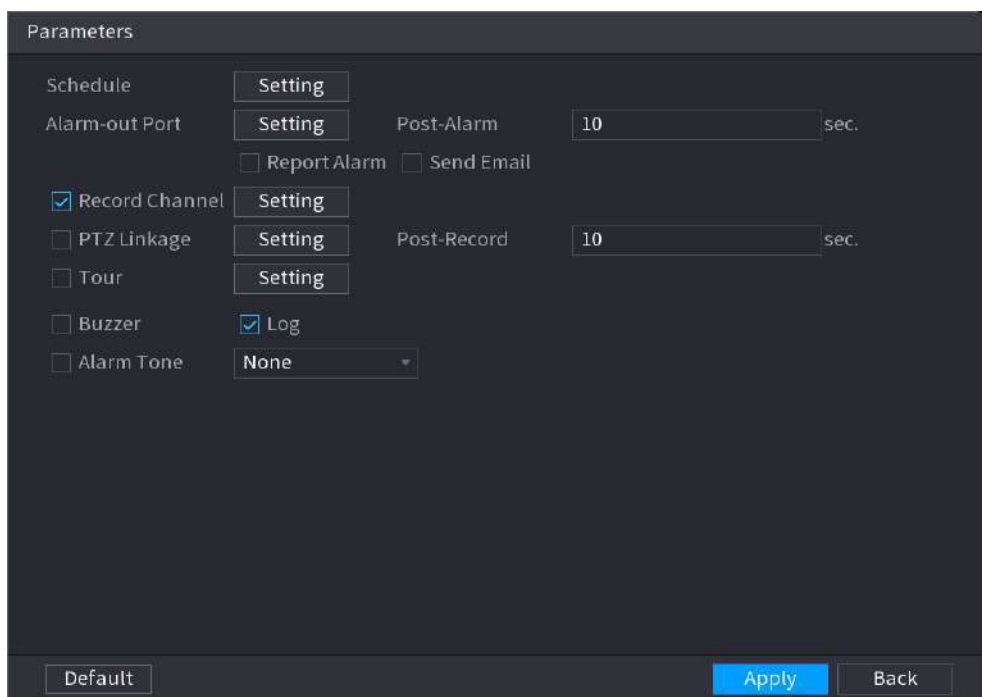

- Haga clic en .
- Haga clic **Configuración** junto a **Cronograma** para configurar el período de alarma.

El sistema realiza acciones de vinculación sólo para alarmas durante el período de armado.

- En la línea de tiempo, arrastre para establecer el período.
- También puede hacer clic  para establecer el período.

- Configure el enlace de alarma. Para más detalles, consulte la Tabla 5-50.
- Haga clic **Aplicar**.

**Paso 7** Selecciona el **Permitir** casilla de verificación y luego haga clic **Aplicar**.

### 5.9.7.2.2 Intrusión

Cuando el objetivo de detección pasa el borde del área de monitoreo y entra, sale o atraviesa el área de monitoreo, el sistema realiza una acción de vinculación de alarma.

Procedimiento

**Paso 1** Seleccionar **Menú principal > AI > Parámetros > IVS**.

Figura 5-137 IVS

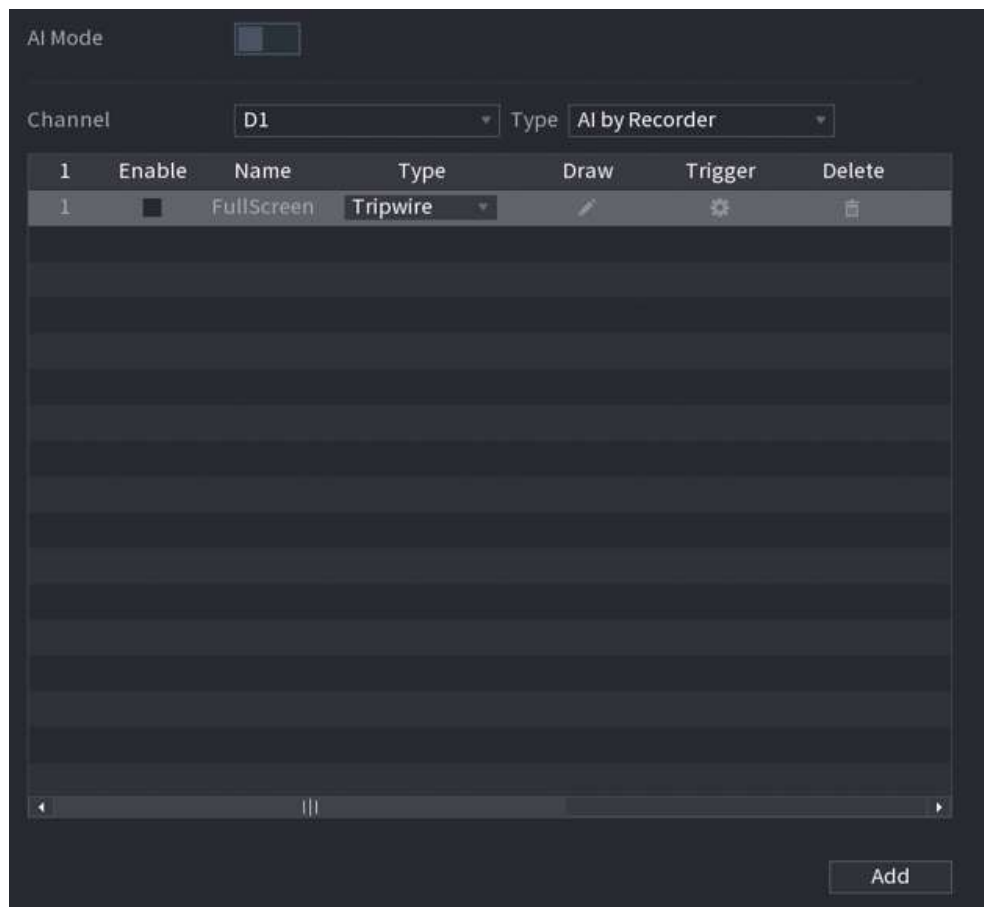

**Paso 2** Seleccione el canal y el tipo de IA. Hacer clic

**Paso 3** **Agregar** para agregar una regla.

**Etapa 4** Sobre el **Tipolista**, seleccione **Intrusión**.

**Paso 5** Dibuja la regla de detección.

1. Haga clic  para dibujar la regla en la imagen del video de vigilancia. Haga clic derecho en la imagen para dejar de dibujar.

Figura 5-138 Intrusión (IA por cámara)





Figura 5-139 Intrusión (AI por registrador)

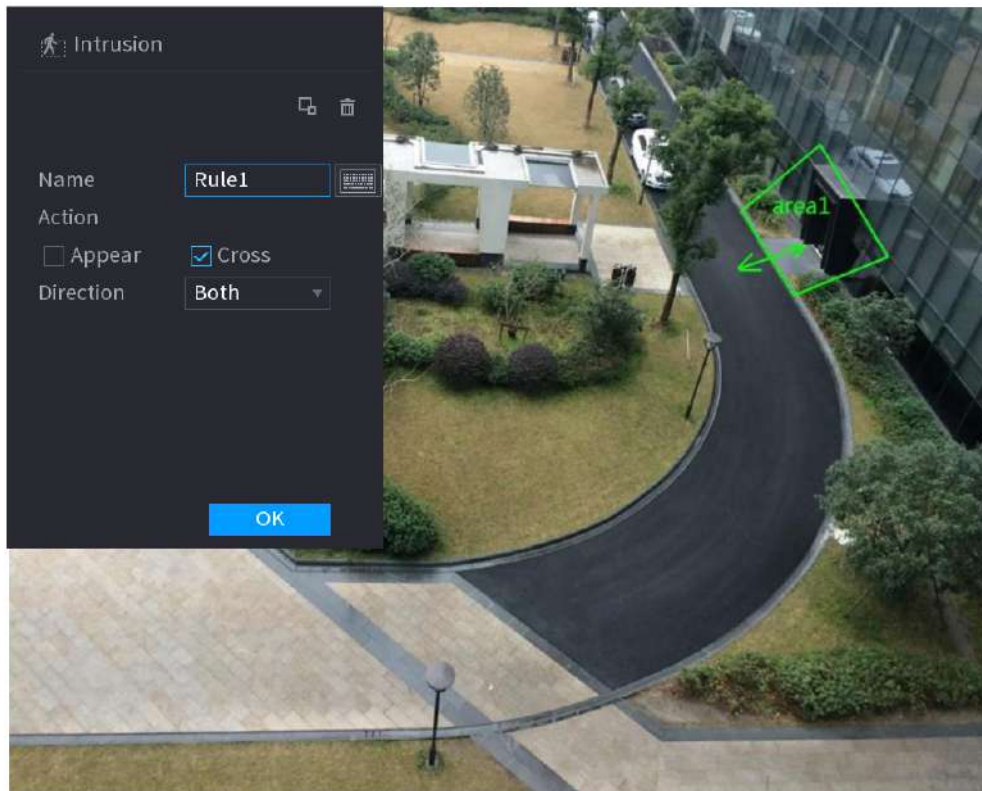
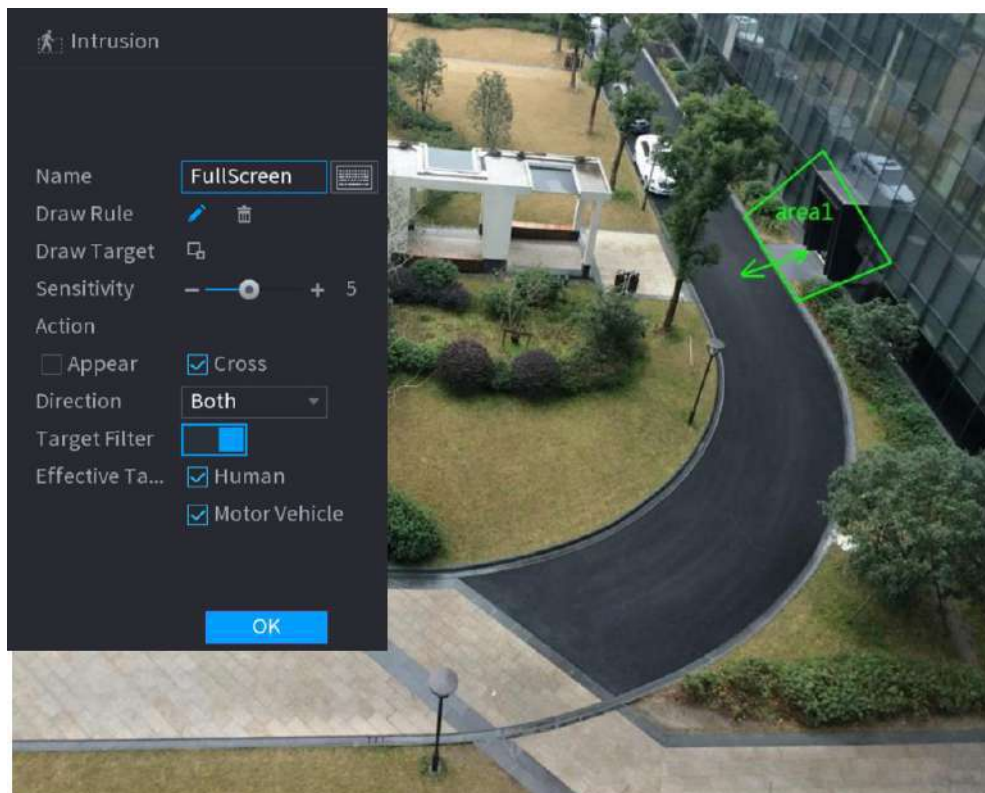

2.  para dibujar el tamaño mínimo o máximo para filtrar el objetivo.

El sistema activa una alarma solo cuando el tamaño del objetivo detectado está entre el tamaño máximo y el tamaño mínimo.

3. Configure los parámetros.

Tabla 5-34 Parámetros de intrusión

Parámetro	Descripción
Nombre	Personaliza el nombre de la regla.
Acción	Establezca la acción de intrusión, incluida la aparición y el área de cruce.
Dirección	Establezca la dirección para cruzar el área, incluida la entrada, la salida y ambas.
Filtro de destino	Hacer clic  y luego seleccione el objetivo efectivo. Con <b>HumanoyMotor Vehículo</b> Seleccionado de forma predeterminada, el sistema identifica automáticamente a la persona y al vehículo de motor que aparecen dentro del rango de monitoreo.

4. Haga clic **DE ACUERDO**.

**Paso 6** Configurar programación y vinculación de alarmas.

Figura 5-140 Vinculación de programación y alarma

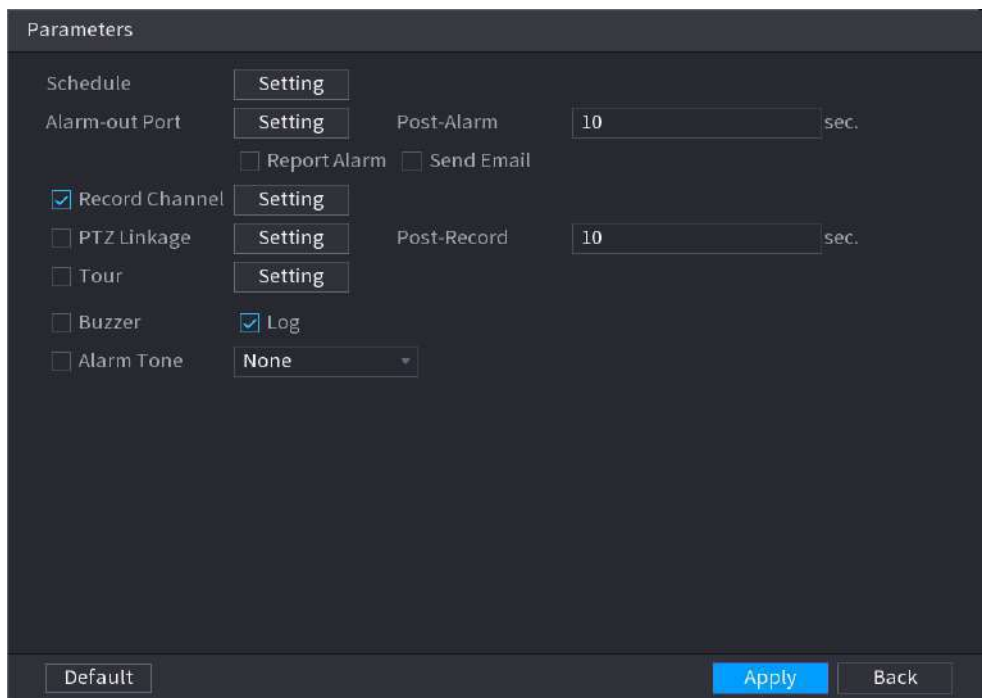

- Haga clic en .
- Haga clic **Configuración** junto a **Cronograma** para configurar el período de alarma.

El sistema realiza acciones de vinculación sólo para alarmas durante el período de armado.

- En la línea de tiempo, arrastre para establecer el período.
- También puede hacer clic  para establecer el período.

3. Configure el enlace de alarma. Para más detalles, consulte la Tabla 5-50.

4. Haga clic **Aplicar**.

**Paso 7** Seleccionar **Permitir** casilla de verificación y luego haga clic **Aplicar**.



### 5.9.7.2.3 Detección de objetos abandonados

El sistema genera una alarma cuando hay un objeto abandonado en la zona especificada.

Procedimiento

Paso 1 Seleccionar **Menú principal > AI > Parámetros > IVS**.

Figura 5-141 IVS

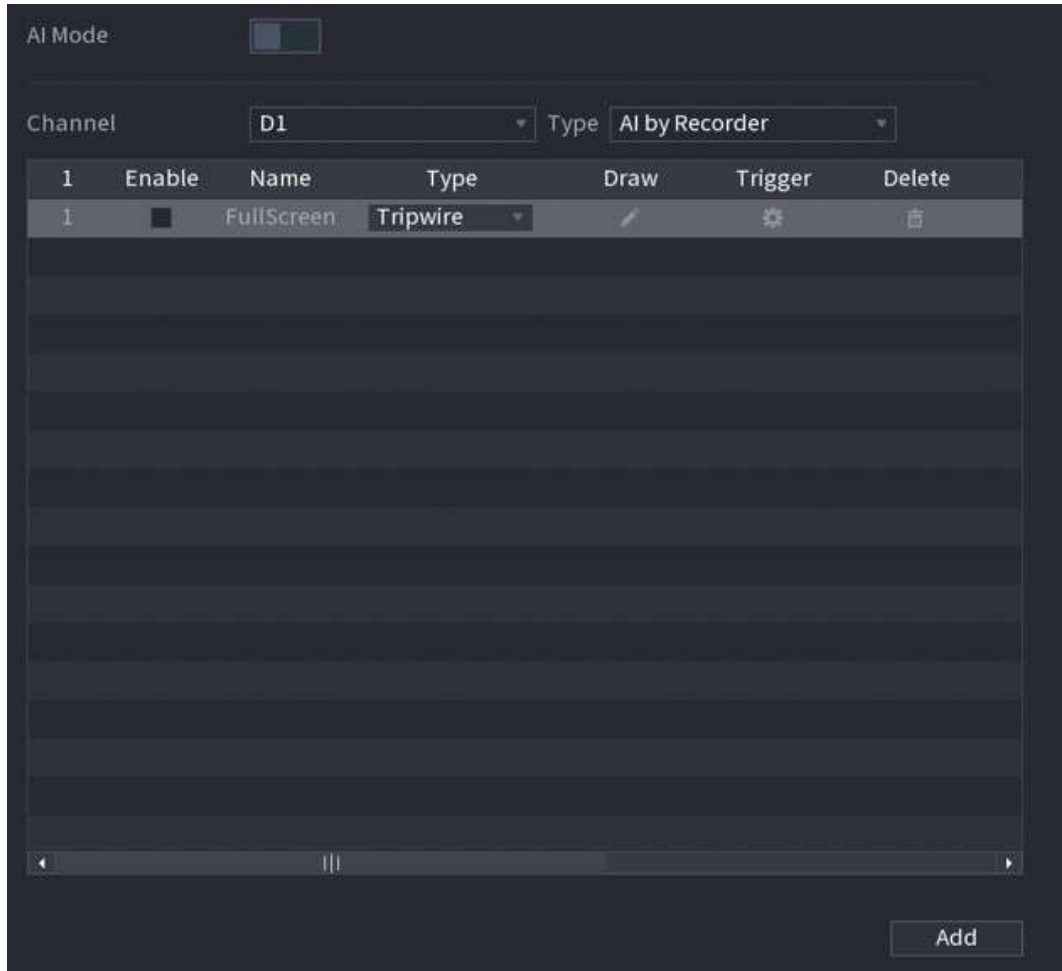

Paso 2 Seleccione canal y tipo de IA. Hacer clic

Paso 3 **Agregar** para agregar una regla.

Etapa 4 Sobre el **Tipolista**, seleccione **Objeto abandonado**.

Paso 5 Dibuja la regla de detección.



- Haga clic  para dibujar un rectángulo en la imagen del vídeo de vigilancia. Haga clic derecho en la imagen para deja de dibujar.

Figura 5-142 Regla de objeto abandonado

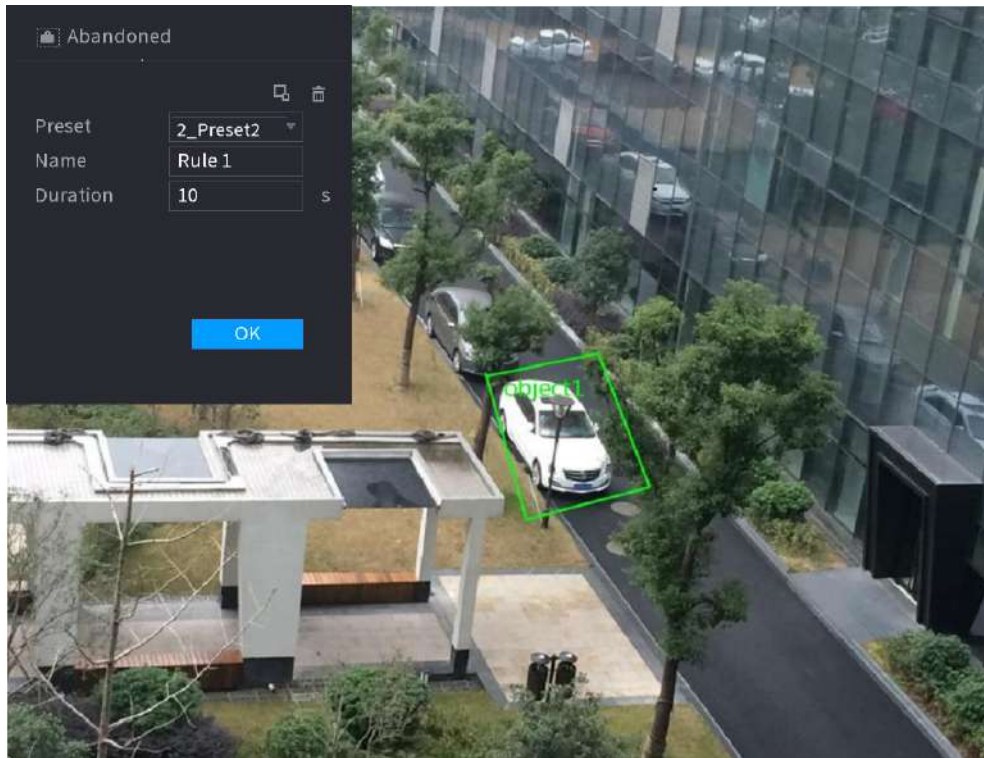

2. Haga clic  para dibujar el tamaño mínimo o máximo para filtrar el objetivo.

El sistema activa una alarma solo cuando el tamaño del objetivo detectado está entre el tamaño máximo y el tamaño mínimo.

3. Configure los parámetros.

Tabla 5-35 Parámetros de detección de objetos abandonados

Parámetro	Descripción
Preestablecido	Seleccione un ajuste preestablecido que desee utilizar IVS.
Nombre	Personaliza el nombre de la regla.
Duración	El sistema genera una alarma una vez que el objeto se encuentra en la zona durante el período definido.

4. Haga clic **DE ACUERDO**.

**Paso 6** Configurar programación y vinculación de alarmas.



Figura 5-143 Vinculación de programación y alarma

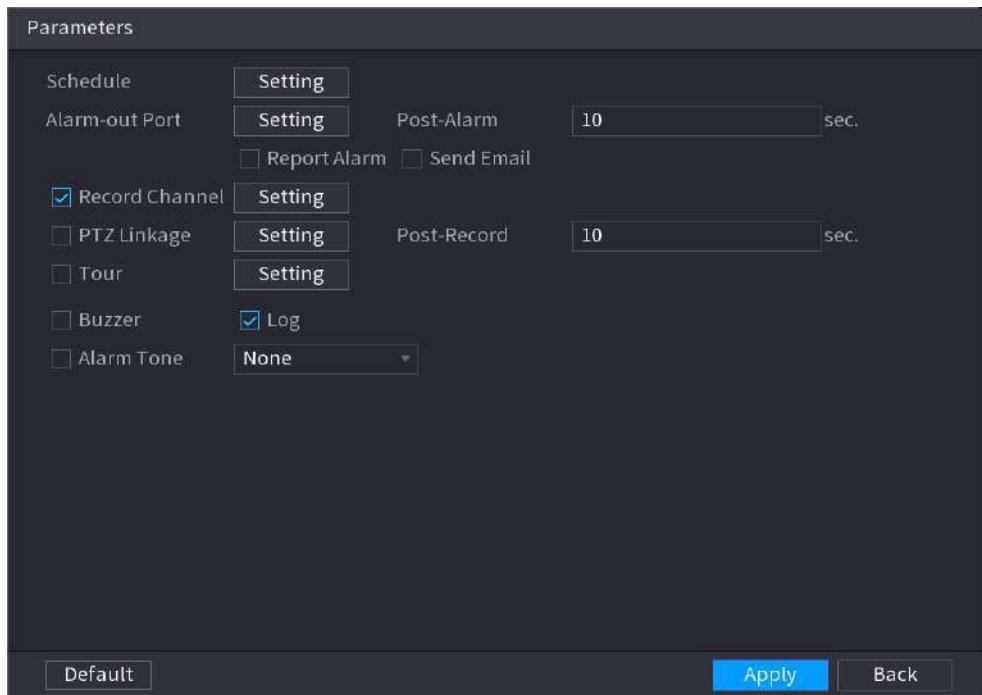

1. Haga clic en .
2. Haga clic **Configuración** junto a **Cronogram** para configurar el período de alarma.

El sistema realiza acciones de vinculación sólo para alarmas durante el período de armado.

- En la línea de tiempo, arrastre para establecer el período.
- También puede hacer clic  para establecer el período.

3. Configure el enlace de alarma. Para más detalles, consulte la Tabla 5-50.
4. Haga clic **Aplicar**.

**Paso 7** Seleccionar **Permitir** casilla de verificación y luego haga clic **Aplicar**.

#### 5.9.7.2.4 Movimiento rápido

Puede detectar el objeto que se mueve rápidamente en la zona especificada.

Procedimiento

**Paso 1** Seleccionar **Menú principal**>**AI**>**Parámetros**>**IVS**.

Figura 5-144 IVS

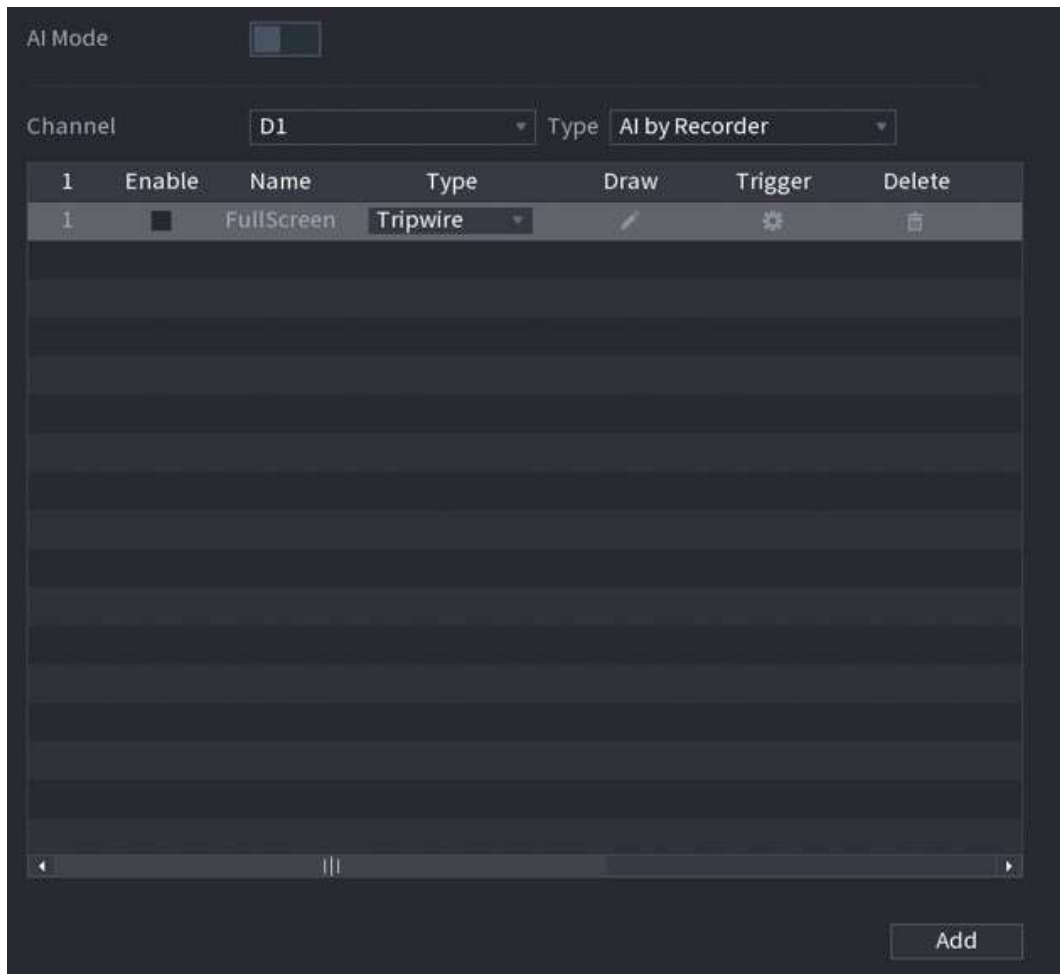

**Paso 2** Seleccione canal y tipo de IA. Hacer clic

**Paso 3** **Agregar** para agregar una regla.

**Etapa 4** Sobre el **Tipolista**, seleccione **Movimiento rápido**.

**Paso 5** Dibuja la regla de detección.



1. Haga clic  para dibujar un rectángulo en la imagen del vídeo de vigilancia. Haga clic derecho en la imagen para deja de dibujar.

Figura 5-145 Movimiento rápido

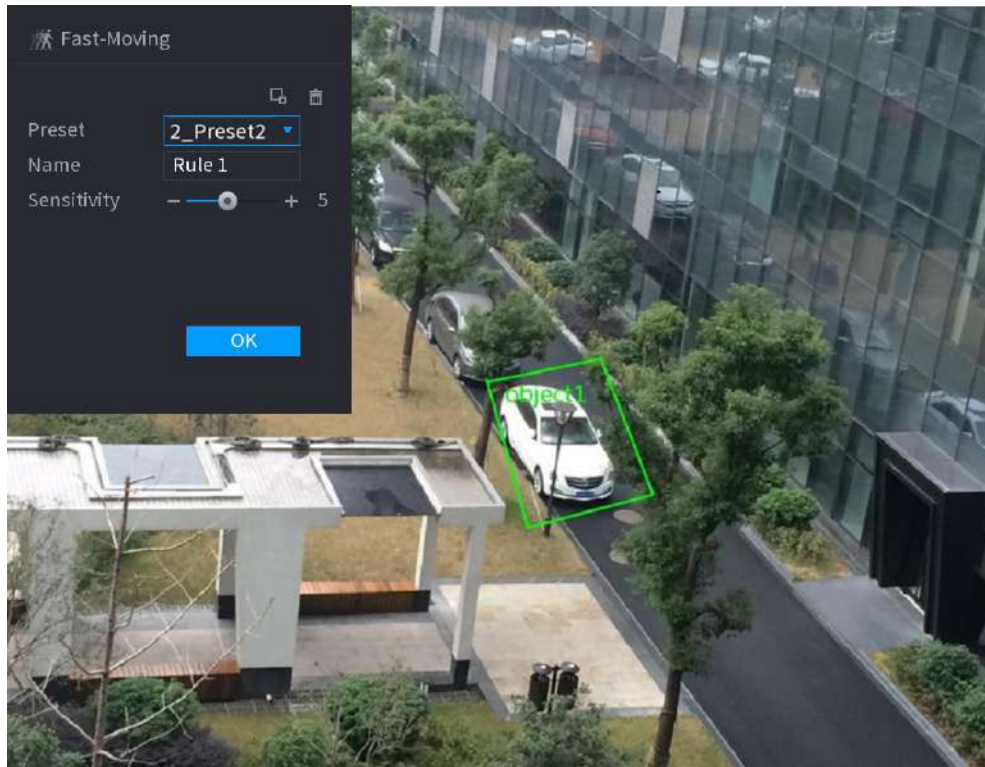

2. Haga clic  para dibujar el tamaño mínimo o máximo para filtrar el objetivo.

El sistema activa una alarma solo cuando el tamaño del objetivo detectado está entre el tamaño máximo y el tamaño mínimo.

3. Configure los parámetros.

Tabla 5-36 Parámetros de movimiento rápido

Parámetro	Descripción
Preestablecido	Seleccione un ajuste preestablecido que desee utilizar IVS.
Nombre	Personaliza el nombre de la regla.
Sensibilidad	Puede configurar la sensibilidad de la alarma. Cuanto mayor sea el valor, más fácil será detectar un objeto que se mueve rápidamente, pero al mismo tiempo mayor será la tasa de falsas alarmas.

4. Haga clic **DE ACUERDO**.

**Paso 6** Configurar programación y vinculación de alarmas.

Figura 5-146 Vinculación de programación y alarma

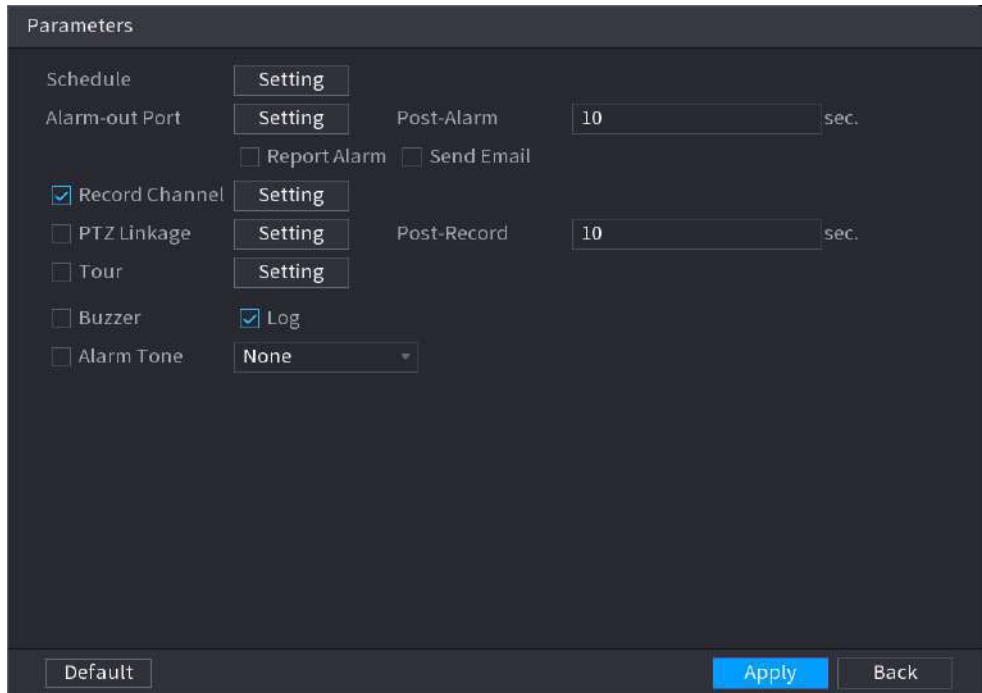

1. Haga clic  en **en**.
2. Haga clic **Configuración** junto a **Cronogram** para configurar el período de alarma.

El sistema realiza acciones de vinculación sólo para alarmas durante el período de armado.

- En la línea de tiempo, arrastre para establecer el período.
- También puede hacer clic  para establecer el período.

3. Configure el enlace de alarma. Para más detalles, consulte la Tabla 5-50.
4. Haga clic **Aplicar**.

**Paso 7** Seleccionar **Permitir** casilla de verificación y luego haga clic **Aplicar**.

#### 5.9.7.2.5 Estacionamiento

Cuando el objetivo de detección permanece en el área de monitoreo por más tiempo que la duración establecida, el sistema realiza una acción de vinculación de alarma.

#### Procedimiento

**Paso 1** Seleccionar **Menú principal > AI > Parámetros > IVS**.

Figura 5-147 IVS

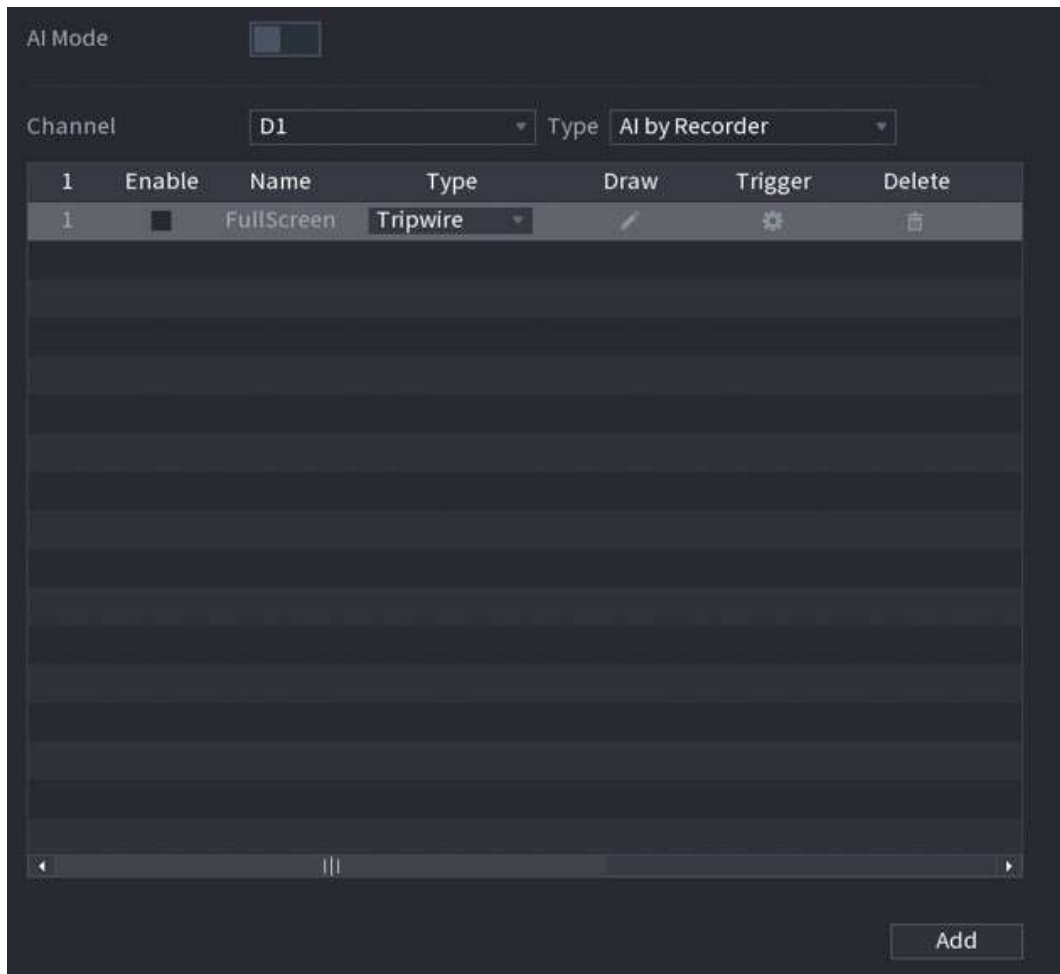

**Paso 2** Seleccione canal y tipo de IA. Hacer clic

**Paso 3** **Agregar** para agregar una regla.

**Etapa 4** Sobre el **Tipolista**, seleccione **Estacionamiento**.

**Paso 5** Dibuja la regla de detección.



1. Haga clic  para dibujar un rectángulo en la imagen del vídeo de vigilancia. Haga clic derecho en la imagen para deja de dibujar.

Figura 5-148 Estacionamiento

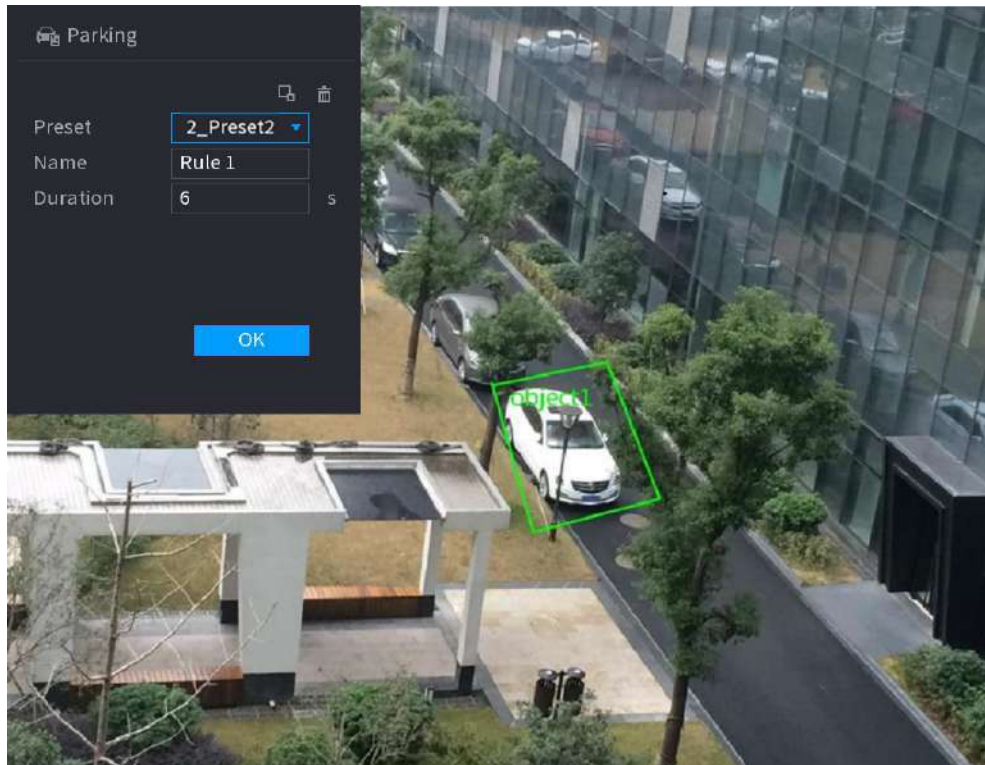

2. Haga clic  para dibujar el tamaño mínimo o máximo para filtrar el objetivo.

El sistema activa una alarma solo cuando el tamaño del objetivo detectado está entre el tamaño máximo y el tamaño mínimo.

3. Configure los parámetros.

Tabla 5-37 Parámetros de estacionamiento

Parámetro	Descripción
Preestablecido	Establezca el punto preestablecido para la detección de IVS.
Nombre	Personaliza el nombre de la regla.
Duración	Establezca cuánto tiempo permanecerá el objeto hasta que se active la alarma.

4. Haga clic **DE ACUERDO**.

**Paso 6** Configurar programación y vinculación de alarmas.

Figura 5-149 Vinculación de programación y alarma

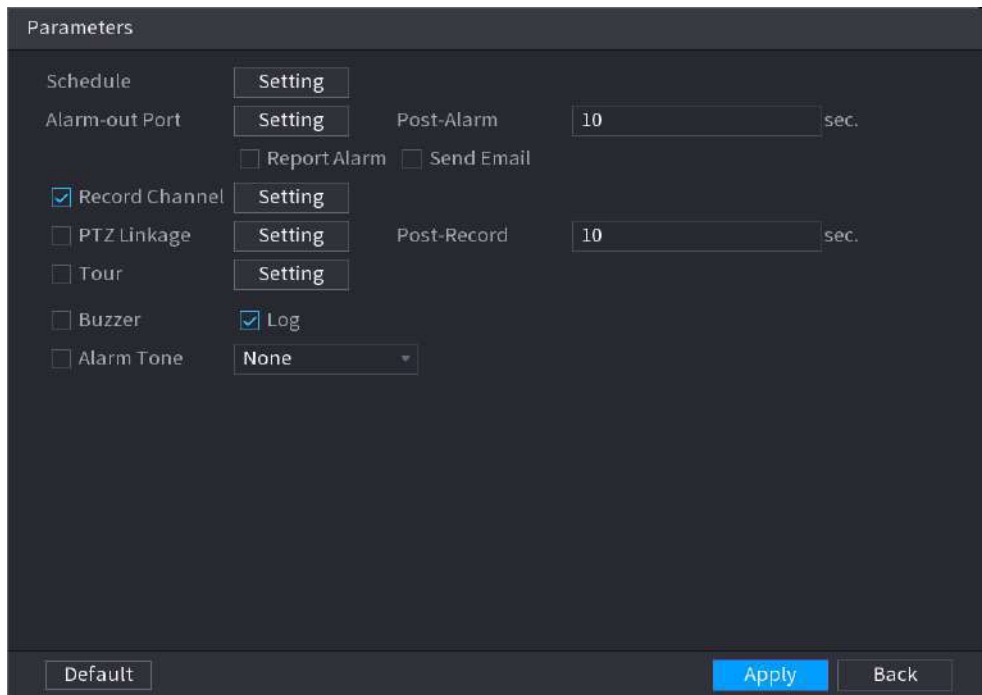

1. Haga clic  en **en**.
2. Haga clic **Configuración** junto a **Cronogram** para configurar el período de alarma.

El sistema realiza acciones de vinculación sólo para alarmas durante el período de armado.

- En la línea de tiempo, arrastre para establecer el período.
- También puede hacer clic  para establecer el período.

3. Configure el enlace de alarma. Para más detalles, consulte la Tabla 5-50.
4. Haga clic **Aplicar**.

**Paso 7** Seleccionar **Permitir** casilla de verificación y luego haga clic **Aplicar**.

### 5.9.7.2.6 Reunión de multitudes

El sistema genera una alarma una vez que las personas se reúnen en la zona especificada durante más tiempo que la duración definida.

Procedimiento

**Paso 1** Seleccionar **Menú principal > AI > Parámetros > IVS**.

Figura 5-150 IVS

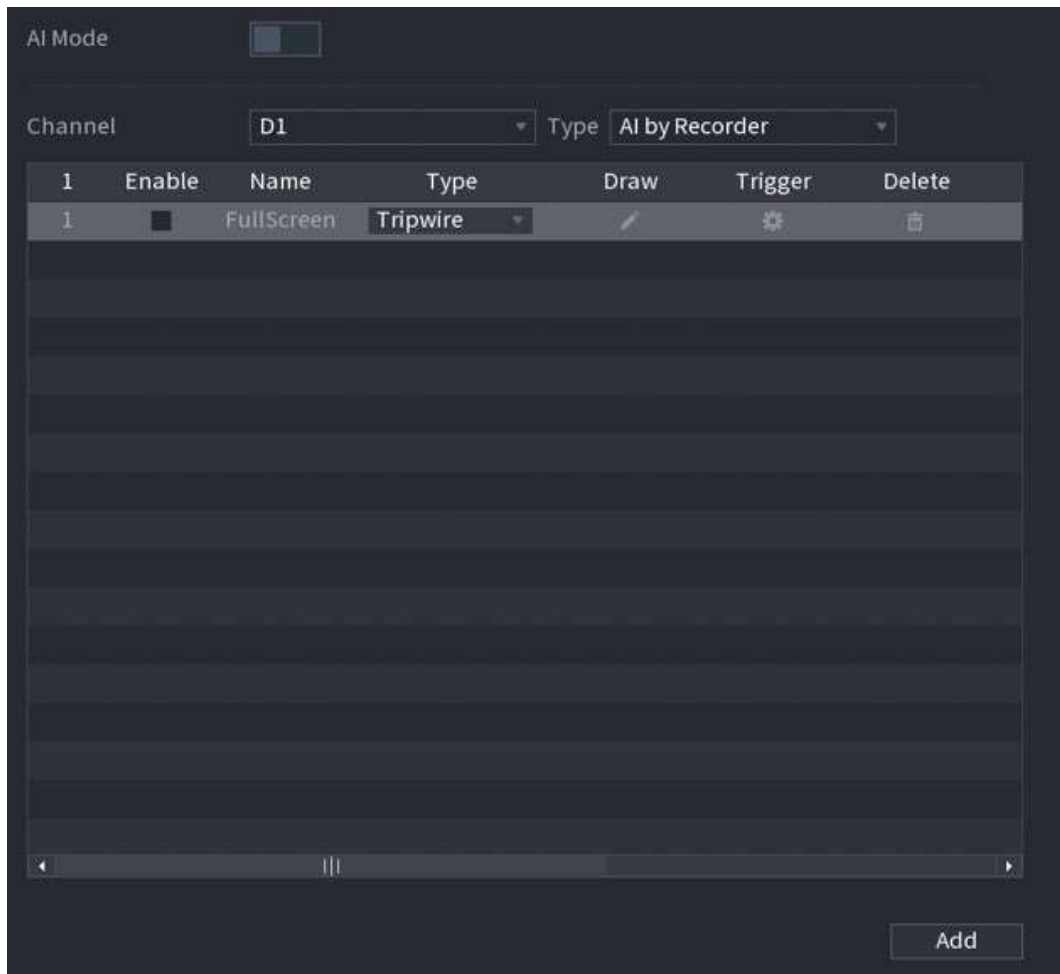

**Paso 2** Seleccione canal y tipo de IA. Hacer clic

**Paso 3** **Agregar** para agregar una regla.

**Etapa 4** Sobre el **Tipolista**, seleccione **Estimación de reunión de multitud**.

**Paso 5** Dibuja la regla de detección.



1. Haga clic  para dibujar un rectángulo en la imagen del vídeo de vigilancia. Haga clic derecho en la imagen para deja de dibujar.



Figura 5-151 Reunión de multitud

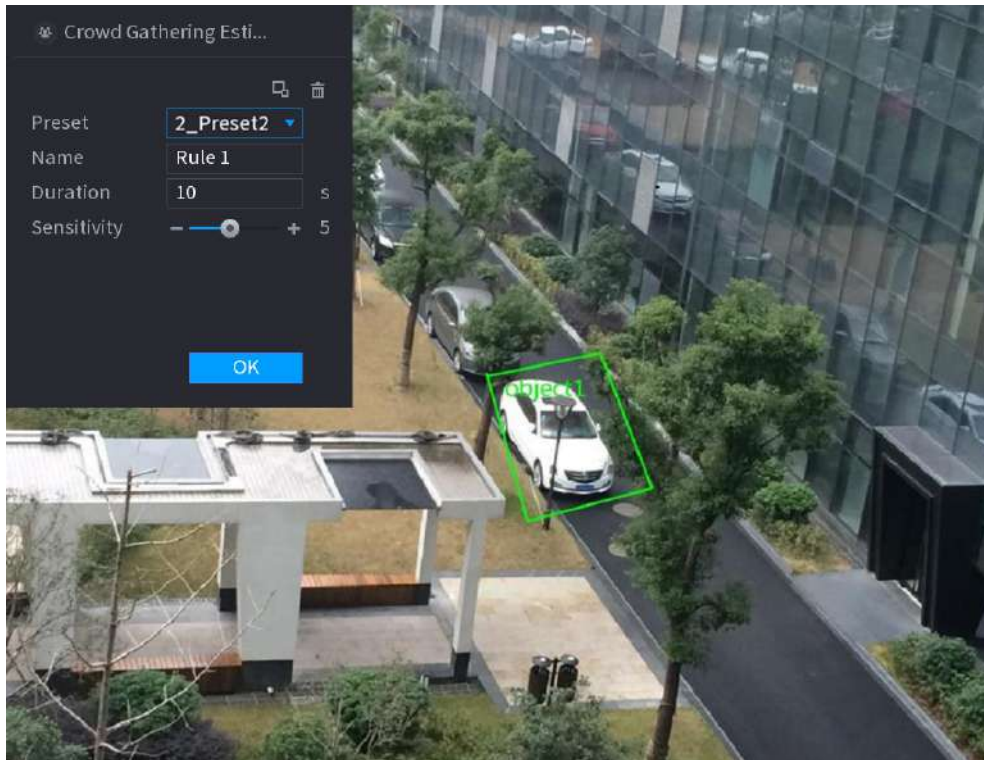

2. Haga clic  para dibujar el tamaño mínimo o máximo para filtrar el objetivo.

El sistema activa una alarma solo cuando el tamaño del objetivo detectado está entre el tamaño máximo y el tamaño mínimo.

3. Establecer parámetros.

Tabla 5-38 Parámetros de reunión de multitudes

Parámetro	Descripción
Preestablecido	Seleccione un ajuste preestablecido que desee utilizar IVS.
Nombre	Personaliza el nombre de la regla.
Duración	Establezca cuánto tiempo permanecerá el objeto hasta que se active la alarma.
Sensibilidad	Puede configurar la sensibilidad de la alarma. Cuanto mayor sea el valor, más fácil será detectar la reunión de multitudes, pero al mismo tiempo mayor será la tasa de falsas alarmas.

4. Haga clic **DE ACUERDO**.

**Paso 6** Configurar programación y vinculación de alarmas.

Figura 5-152 Vinculación de programación y alarma

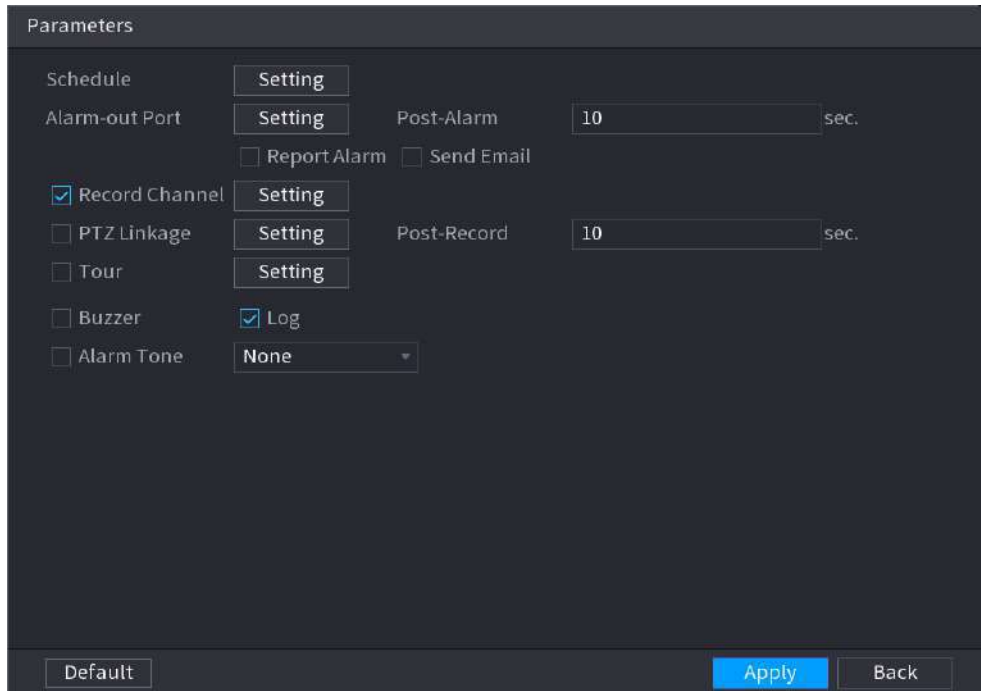

1. Haga clic  en **Configuración**.
2. Haga clic **Configuración** junto a **Cronogramas** para configurar el período de alarma.

El sistema realiza acciones de vinculación sólo para alarmas durante el período de armado.

- En la línea de tiempo, arrastre para establecer el período.
- También puede hacer clic  para establecer el período.

3. Configure el enlace de alarma. Para más detalles, consulte la Tabla 5-50.
4. Haga clic **Aplicar**.

**Paso 7** Seleccionar **Permitir** casilla de verificación y luego haga clic **Aplicar**.

### 5.9.7.2.7 Detección de objetos faltantes

El sistema genera una alarma cuando falta un objeto en la zona especificada.

Procedimiento

**Paso 1** Seleccionar **Menú principal** > **AI** > **Parámetros** > **IVS**.

Figura 5-153 IVS

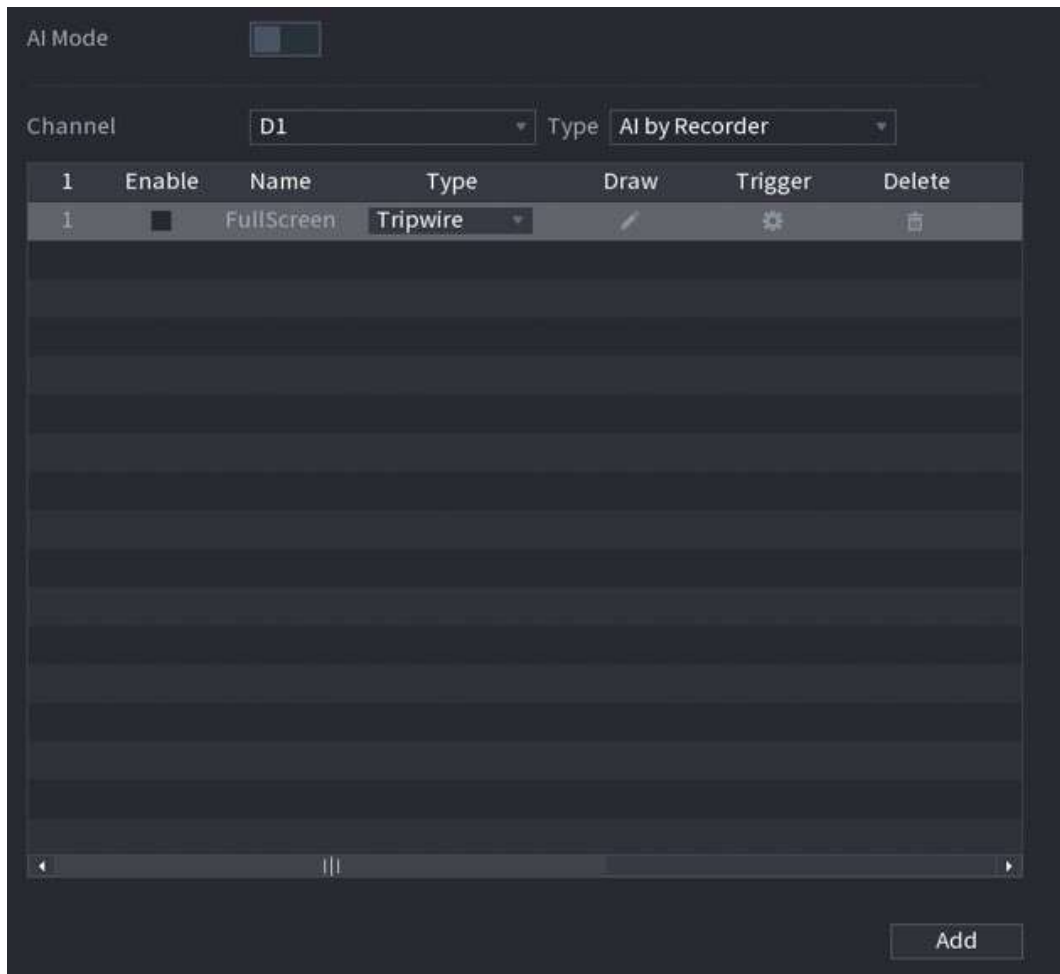

**Paso 2** Seleccione canal y tipo de IA. Hacer clic

**Paso 3** **Agregar** para agregar una regla.

**Etapa 4** Sobre el **Tipolista**, seleccione **Desaparecido**.

**Paso 5** Dibuja la regla de detección.



- Haga clic  para dibujar un rectángulo en la imagen del vídeo de vigilancia. Haga clic derecho en la imagen para deja de dibujar.

Figura 5-154 Objeto perdido

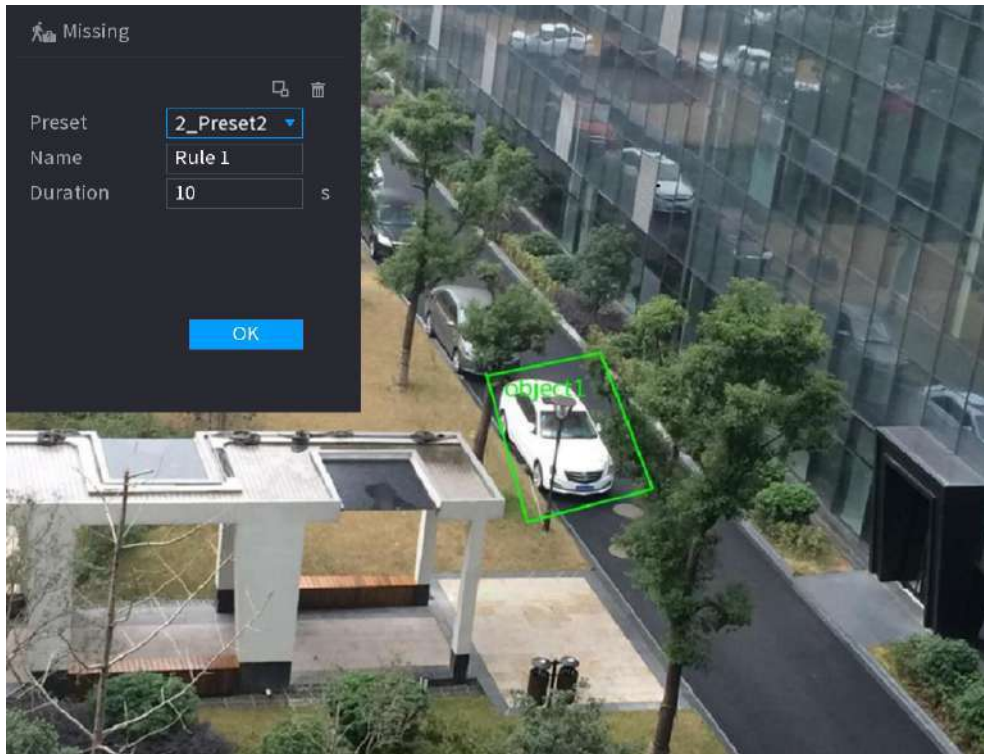

2. Haga clic  para dibujar el tamaño mínimo o máximo para filtrar el objetivo.

El sistema activa una alarma solo cuando el tamaño del objetivo detectado está entre el tamaño máximo y el tamaño mínimo.

3. Configure los parámetros.

Tabla 5-39 Parámetros de detección de objetos perdidos

Parámetro	Descripción
Preestablecido	Establezca el punto preestablecido para la detección de IVS según las necesidades reales.
Nombre	Personaliza el nombre de la regla.
Duración	Establezca cuánto tiempo permanecerá el objeto hasta que se active la alarma.

4. Haga clic **DE ACUERDO**.

**Paso 6** Configurar programación y vinculación de alarmas.

Figura 5-155 Vinculación de programación y alarma

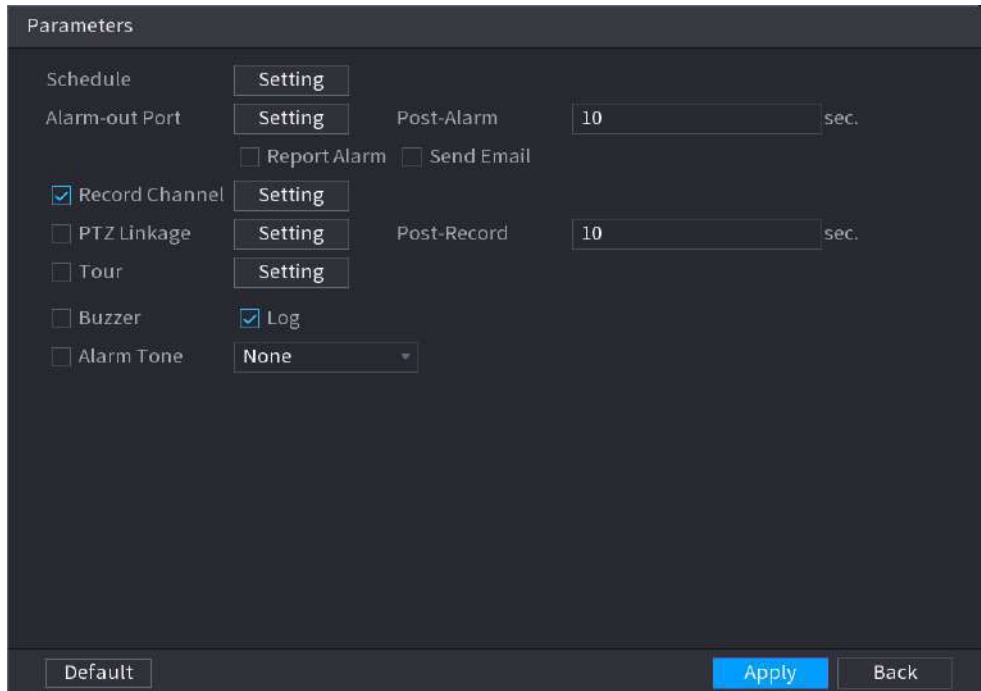

1. Haga clic  en **en**.
2. Haga clic **Configuración** junto a **Cronogram** para configurar el período de alarma.

El sistema realiza acciones de vinculación sólo para alarmas durante el período de armado.

- En la línea de tiempo, arrastre para establecer el período.
- También puede hacer clic  para establecer el período.

3. Configure el enlace de alarma. Para más detalles, consulte la Tabla 5-50.
4. Haga clic **Aplicar**.

**Paso 7** Seleccionar **Permitir** casilla de verificación y luego haga clic **Aplicar**.

### 5.9.7.2.8 Detección de merodeo

El sistema genera una alarma una vez que el objeto permanece en la zona especificada por más tiempo que la duración definida.

Procedimiento

**Paso 1** Seleccionar **Menú principal** > **AI** > **Parámetros** > **IVS**.

Figura 5-156 IVS

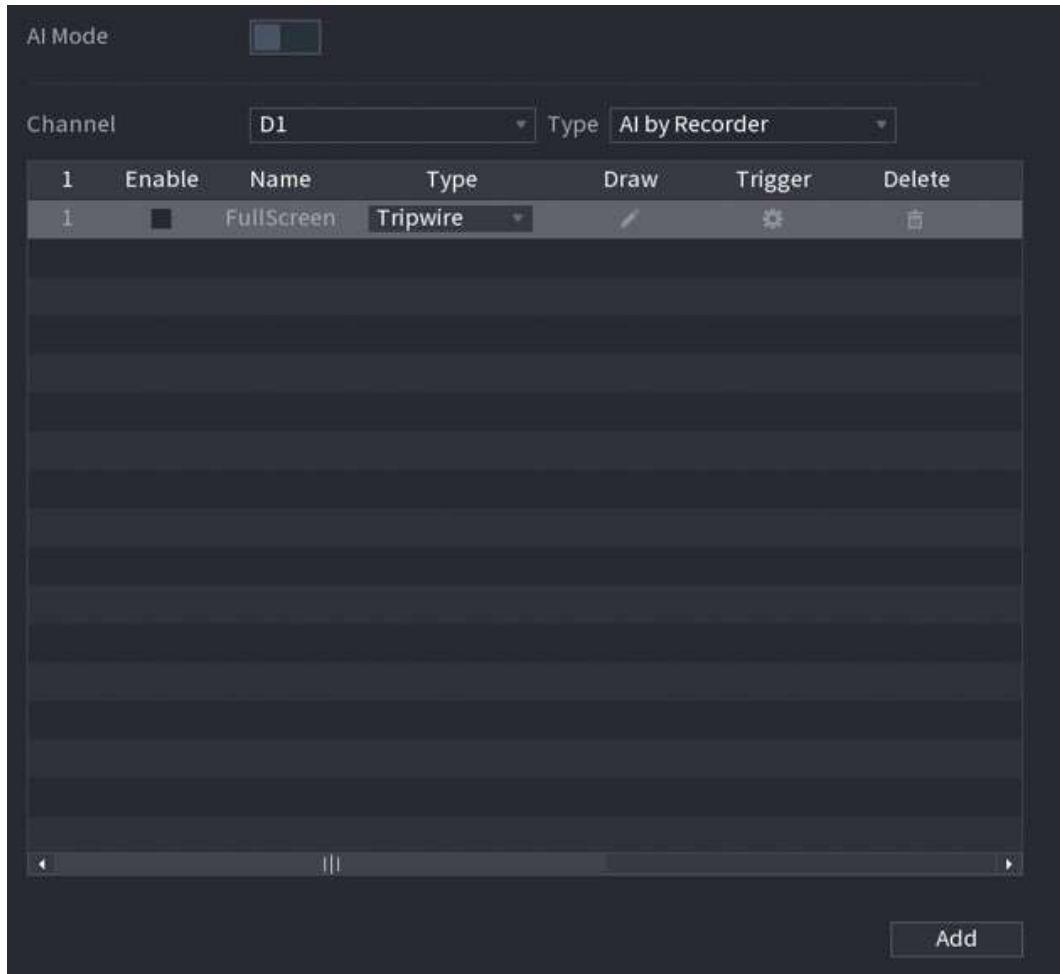

**Paso 2** Seleccione canal y tipo de IA. Hacer clic

**Paso 3** **Agregar** para agregar una regla.

**Etapa 4** Sobre el **Tip** lista, seleccione **Detección de merodeo**.

**Paso 5** Dibuja la regla de detección.



1. Haga clic  para dibujar un rectángulo en la imagen del vídeo de vigilancia. Haga clic derecho en la imagen para deja de dibujar.

Figura 5-157 Detección de merodeo

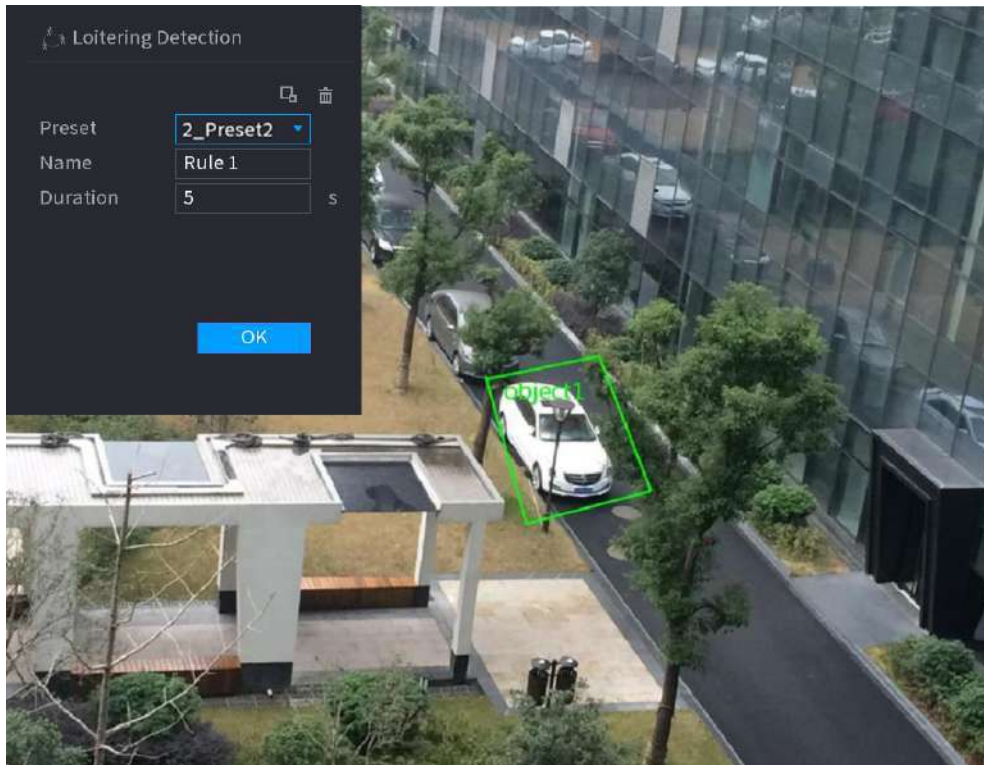

2. Haga clic  para dibujar el tamaño mínimo o máximo para filtrar el objetivo.

El sistema activa una alarma solo cuando el tamaño del objetivo detectado está entre el tamaño máximo y el tamaño mínimo.

3. Configure los parámetros.

Tabla 5-40 Parámetros de detección de merodeo

Parámetro	Descripción
Preestablecido	Establezca el punto preestablecido para la detección de IVS.
Nombre	Personaliza el nombre de la regla.
Duración	Establezca cuánto tiempo permanecerá el objeto hasta que se active la alarma.

4. Haga clic **DE ACUERDO**.

**Paso 6** Configurar programación y vinculación de alarmas.

Figura 5-158 Vinculación de programación y alarma

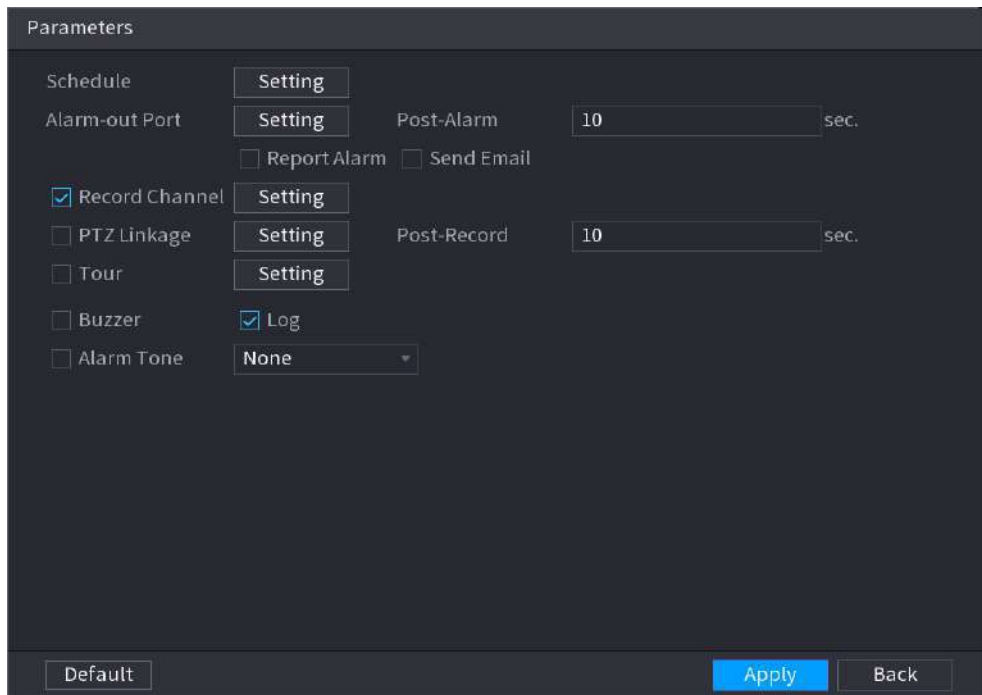

1. Haga clic  en **en**.
2. Haga clic **Configuración** junto a **Cronogram** para configurar el período de alarma.

El sistema realiza acciones de vinculación sólo para alarmas durante el período de armado.

- En la línea de tiempo, arrastre para establecer el período.
- También puede hacer clic  para establecer el período.

3. Configure el enlace de alarma. Para más detalles, consulte la Tabla 5-50.
4. Haga clic **Aplicar**.

**Paso 7** Seleccionar **Permitir** casilla de verificación y luego haga clic **Aplicar**.

### 5.9.7.3 Búsqueda de IA (IVS)

Puede buscar resultados de detección de IVS.

Procedimiento

**Paso 1** Seleccionar **Menú principal > AI > Búsqueda por IA > IVS**.



Figura 5-159 Búsqueda IVS

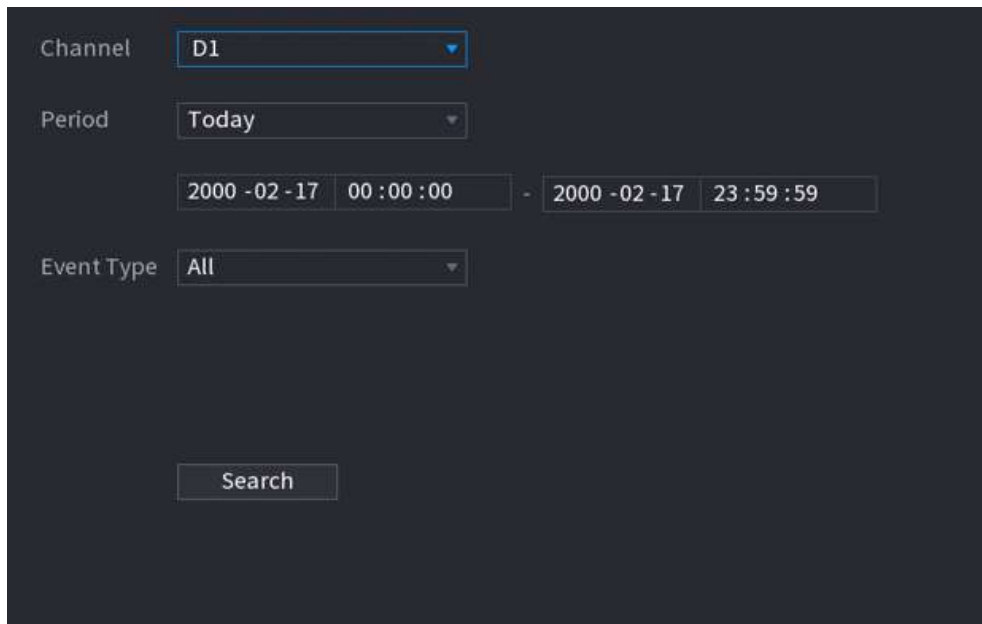

**Paso 2** Seleccione un canal, hora de inicio, hora de finalización, tipo de evento y luego haga clic en **Buscar**.





Se muestran los resultados de la búsqueda.

#### Operaciones relacionadas

- Reproducir vídeo.

Haga clic en una imagen y luego haga clic  para reproducir el vídeo relacionado.

en Durante la reproducción, puede:

- ◇ Hacer clic  pausar.
- ◇ Hacer clic  para detener.
- ◇ Hacer clic  para mostrar la regla de IA. El icono cambia a .

- Agregar etiquetas.

Seleccione una o más imágenes y luego haga clic en **Añadir etiqueta**.

- Cerrar con llave.

Seleccione una o más imágenes y luego haga clic en **Cerrar**. Los archivos bloqueados no se sobrescribirán.

- Exportar.

Seleccione una o más imágenes y luego haga clic en **Exportar** para exportar resultados de búsqueda seleccionados en Excel.

- Respaldo.

Seleccione una o más imágenes, haga clic **Respaldo**, seleccione la ruta de almacenamiento y el tipo de archivo y luego haga clic en **Comenzar** para exportar archivos a un dispositivo de almacenamiento externo.

## 5.9.8 Análisis estéreo

Al dibujar y configurar las reglas del análisis de comportamiento estéreo, el sistema realizará acciones de vinculación de alarma cuando el video coincida con la regla de detección. Los tipos de eventos incluyen: detección de personas que se acercan, detección de caídas, detección de violencia, detección de personas No. de excepción y detección de personas que se quedan.



- Esta función requiere acceso a una cámara que admita el análisis de comportamiento estéreo.

- El análisis estéreo y el IVS se excluyen mutuamente y no se pueden habilitar al mismo tiempo.

### 5.9.8.1 Habilitación del plan inteligente

Para usar IA por cámara, primero debes habilitar el plan inteligente. Para obtener más información, consulte "5.9.3 Plan inteligente".

### 5.9.8.2 Configuración del análisis estéreo

#### 5.9.8.2.1 Detección de aproximación de personas

Cuando dos personas permanecen en la misma área de detección por más tiempo que la duración definida o cuando la distancia entre dos personas es mayor o menor que el umbral definido, se activará una alarma.

#### Procedimiento

**Paso 1** Seleccionar **Menú principal > AI > Parámetros > Análisis estéreo**.

**Paso 2** Seleccione un canal y luego haga clic **Agregar**.

**Paso 3** Seleccionar **Permitir** y luego establecer **Tipo a Detección de aproximación de personas**. Regla

**Etapa 4** de detección de sorteo.

1. Haga clic en  y luego dibuje un área de detección en la imagen de video. Haga clic derecho en la imagen para dejar de dibujar.
2. Configure los parámetros.

Tabla 5-41 Parámetros de detección de aproximación de personas

Parámetro	Descripción
Nombre	Personaliza el nombre de la regla.
Sensibilidad	Configure la sensibilidad de la alarma.
Duración	Establezca cuánto tiempo permanecen dos personas en la misma área de detección hasta que se active una alarma.
Repetir hora de alarma	Establezca la hora de repetición de la alarma. Si el evento que activa la alarma continúa, se activará nuevamente una alarma cuando pase el tiempo de repetición de la alarma.
Umbral de intervalo	Cuando la distancia entre personas en el área sea mayor o menor que el umbral definido, se activará una alarma.

3. Haga clic **DE ACUERDO**.

**Paso 5** Configurar programación y vinculación de alarmas.

Figura 5-160 Vinculación de programación y alarma

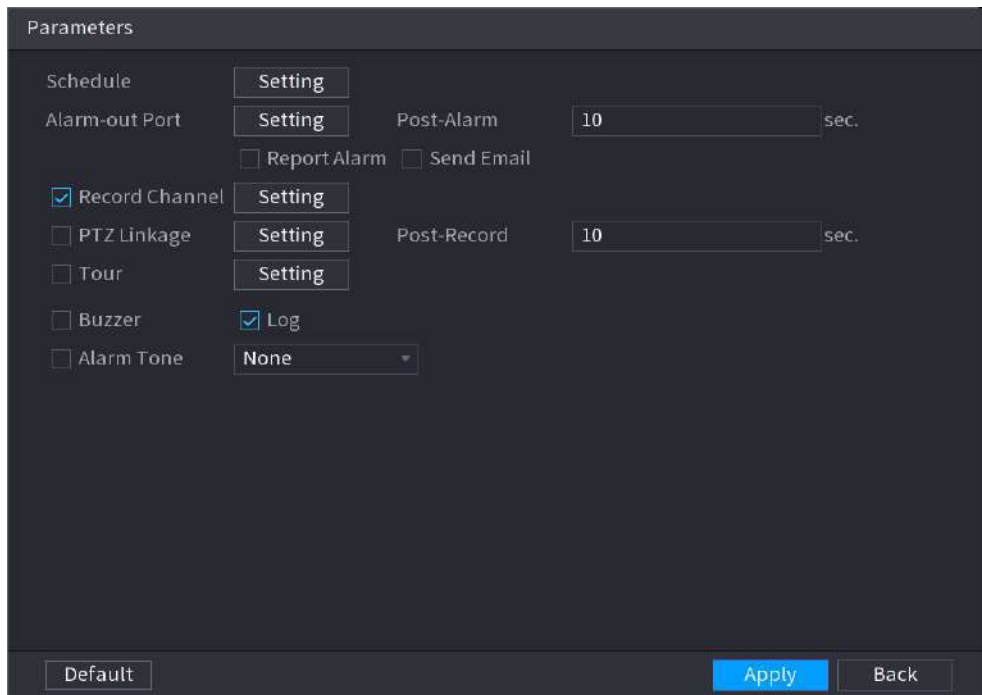

1. Haga clic en **en**.
2. Haga clic **Configuración** junto a **Cronogram** para configurar el período de alarma.
  - El sistema realiza acciones de vinculación sólo para alarmas durante el período de armado.
  - En la línea de tiempo, arrastre para establecer el período.
  - También puede hacer clic para establecer el período.
3. Configure el enlace de alarma. Para más detalles, consulte la Tabla 5-50.
4. Haga clic **Aplicar**.

**Paso 6** Hacer clic **Aplicar**.

### 5.9.8.2.2 Detección de caídas

Cuando alguien cae desde una altura en el área de detección y la duración de la acción es mayor que el umbral definido, se activará una alarma.

Procedimiento

**Paso 1** Seleccionar **Menú principal > AI > Parámetros > Análisis estéreo**.

**Paso 2** Seleccione un canal y luego haga clic **Agregar**.

**Paso 3** Seleccionar **Permitir** y luego establecer **Tipo a Detección de caídas**. Regla

**Etapa 4** de detección de sorteo.

1. Haga clic y luego dibuje un área de detección en la imagen de video. Haga clic derecho en la imagen para dejar de dibujar.
2. Configure los parámetros.

Tabla 5-42 Parámetros de detección de caídas

Parámetro	Descripción
Nombre	Personaliza el nombre de la regla.

Parámetro	Descripción
Sensibilidad	Configure la sensibilidad de la alarma.
Duración	Establezca el tiempo mínimo de activación de una alarma cuando las personas caen.
Repetir hora de alarma	Establezca la hora de repetición de la alarma. Si el evento que activa la alarma continúa, se activará nuevamente una alarma cuando pase el tiempo de repetición de la alarma.

3. Haga clic **DE ACUERDO**.

**Paso 5** Configurar programación y vinculación de alarmas.

Figura 5-161 Vinculación de programación y alarma

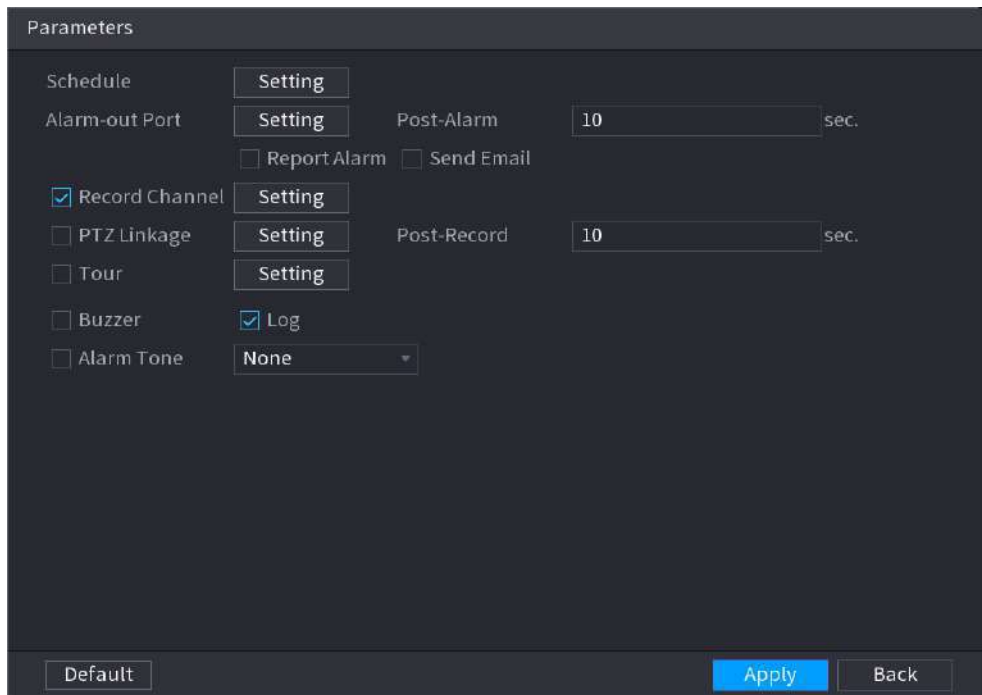

1. Haga clic en .

2. Haga clic **Configuración** junto a **Cronograma** para configurar el período de alarma.

El sistema realiza acciones de vinculación sólo para alarmas durante el período de armado.

- En la línea de tiempo, arrastre para establecer el período.

- También puede hacer clic  para establecer el período.

3. Configure el enlace de alarma. Para más detalles, consulte la Tabla 5-50.

4. Haga clic **Aplicar**.

**Paso 6** Hacer clic **Aplicar**.

### 5.9.8.2.3 Detección de violencia

Cuando el objetivo en la región de detección tiene grandes movimientos corporales, como aplastar y pelear, se activará una alarma.

Procedimiento

**Paso 1** Seleccionar **Menú principal > AI > Parámetros > Análisis estéreo**.

**Paso 2** Seleccione un canal y luego haga clic **Agregar**.

**Paso 3** Seleccionar **Permitir** y luego establecer **Tipo a Detección de violencia**. Regla

**Etapa 4** de detección de sorteo.

- Haga clic y luego dibuje un área de detección en la imagen de video. Haga clic derecho en la imagen para dejar de dibujar.
- Configure los parámetros.

Tabla 5-43 Parámetros de detección de violencia

Parámetro	Descripción
Nombre	Personaliza el nombre de la regla.
Sensibilidad	Configure la sensibilidad de la alarma.

3. Haga clic **DE ACUERDO**.

**Paso 5** Configurar programación y vinculación de alarmas.

Figura 5-162 Vinculación de programación y alarma

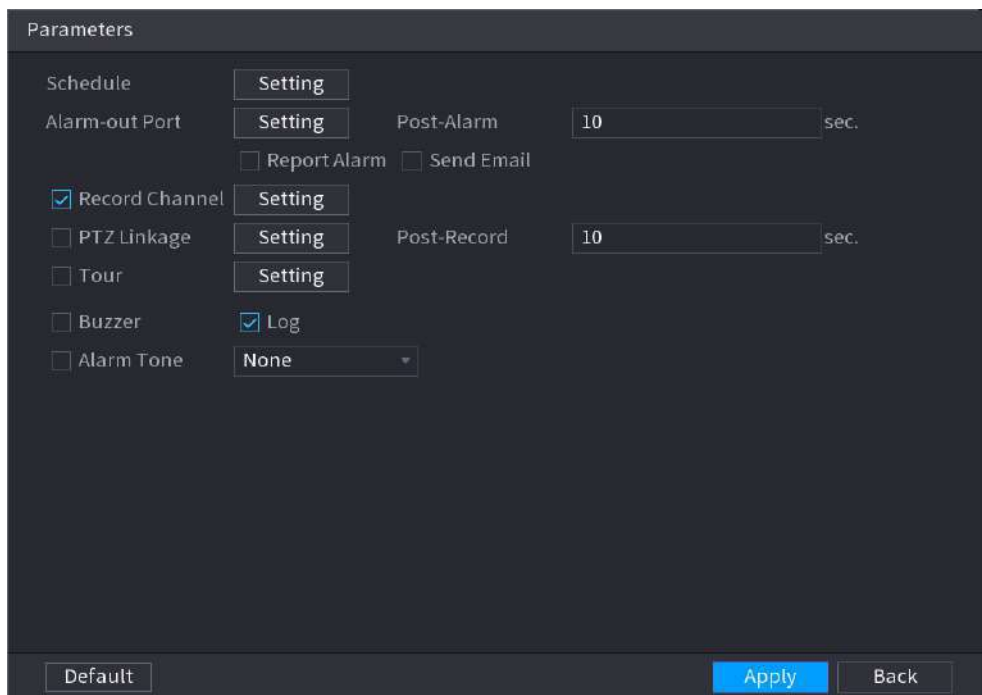

- Haga clic en **en**.
- Haga clic **Configuración** junto a **Cronogram** para configurar el período de alarma.

El sistema realiza acciones de vinculación sólo para alarmas durante el período de armado.

- En la línea de tiempo, arrastre para establecer el período.
- También puede hacer clic **para** establecer el período.

- Configure el enlace de alarma. Para más detalles, consulte la Tabla 5-50.
- Haga clic **Aplicar**.

**Paso 6** Hacer clic **Aplicar**.

#### 5.9.8.2.4 Detección de excepción de número de personas

Cuando el sistema detecta un número anormal de personas en la misma área de detección, se activará una alarma.

Procedimiento

**Paso 1** Seleccionar **Menú principal > AI > Parámetros > Análisis estéreo**.

- Paso 2** Seleccione un canal y luego haga clic **Agregar**.
- Paso 3** Seleccione **Permitir** y luego establezca **Tipo a Número de personas Detección de excepciones**. Regla
- Etapa 4** de detección de sorteo.

1. Haga clic  y luego dibuje un área de detección en la imagen de video. Haga clic derecho en la imagen para dejar de dibujar.
2. Configure los parámetros.

Tabla 5-44 Parámetros de personas No. detección de excepción

Parámetro	Descripción
Nombre	Personaliza el nombre de la regla.
Sensibilidad	Configure la sensibilidad de la alarma.
Duración	Establezca el tiempo mínimo para activar una alarma después de que el sistema detecte un número anormal de personas.
Repetir hora de alarma	Establezca la hora de repetición de la alarma. Si el evento que activa la alarma continúa, se activará nuevamente una alarma cuando pase el tiempo de repetición de la alarma.
Alarma personas no.	Cuando el número de personas en el área sea mayor, igual o menor que el umbral definido, se activará una alarma.

3. Haga clic **DE ACUERDO**.

- Paso 5** Configurar programación y vinculación de alarmas.

Figura 5-163 Vinculación de programación y alarma

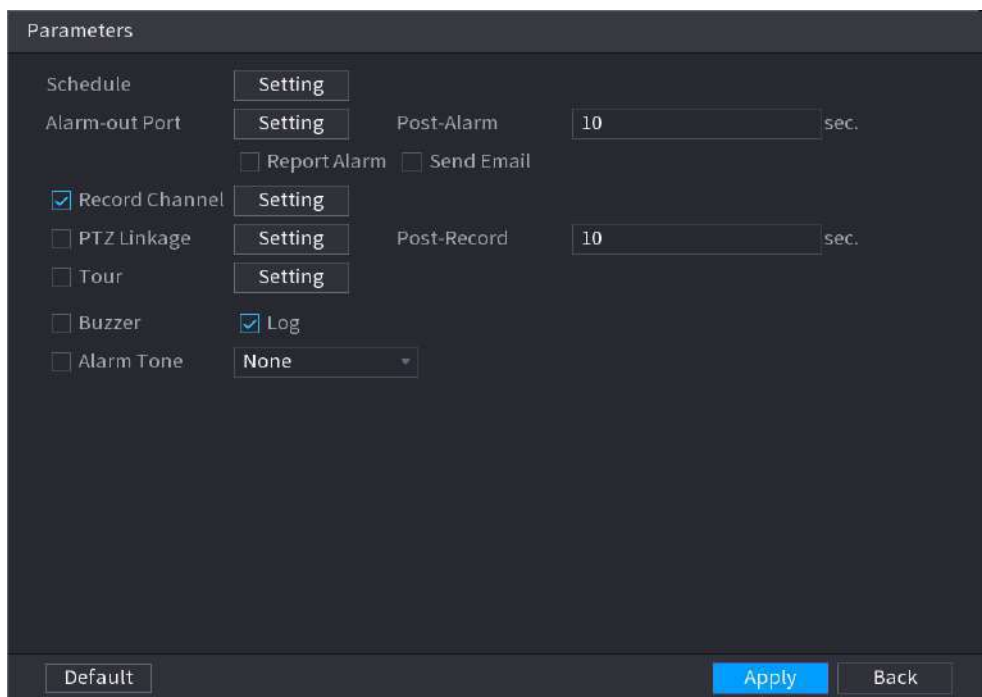

1. Haga clic en .
2. Haga clic **Configuración** junto a **Cronogramas** para configurar el período de alarma.

El sistema realiza acciones de vinculación sólo para alarmas durante el período de armado.

- En la línea de tiempo, arrastre para establecer el período.
- También puede hacer clic  para establecer el período.

3. Configure el enlace de alarma. Para más detalles, consulte la Tabla 5-50.

4. Haga clic **Aplicar**.

**Paso 6** Hacer clic **Aplicar**.

#### 5.9.8.2.5 Detección de permanencia de personas

Cuando el objetivo permanece en el área de detección por más tiempo que el definido, se activará una alarma.

#### Procedimiento

**Paso 1** Seleccionar **Menú principal > AI > Parámetros > Análisis estéreo**.

**Paso 2** Seleccione un canal y luego haga clic **Agregar**.

**Paso 3** Seleccionar **Permitir** y luego establecer **Tipo a Detección de estancia de personas**.

**Etapa 4** Regla de detección de sorteo.

1. Haga clic  y luego dibuje un área de detección en la imagen de video. Haga clic derecho en la imagen para dejar de dibujar.
2. Configure los parámetros.

Tabla 5-45 Parámetros de detección de permanencia de personas

Parámetro	Descripción
Nombre	Personaliza el nombre de la regla.
Sensibilidad	Configure la sensibilidad de la alarma.
Duración	Establezca un nivel bajo durante el tiempo que las personas permanezcan en el área de detección hasta que se active una alarma.
Repetir hora de alarma	Establezca la hora de repetición de la alarma. Si el evento que activa la alarma continúa, se activará nuevamente una alarma cuando pase el tiempo de repetición de la alarma.

3. Haga clic **DE ACUERDO**.

**Paso 5** Configurar programación y vinculación de alarmas.

Figura 5-164 Vinculación de programación y alarma

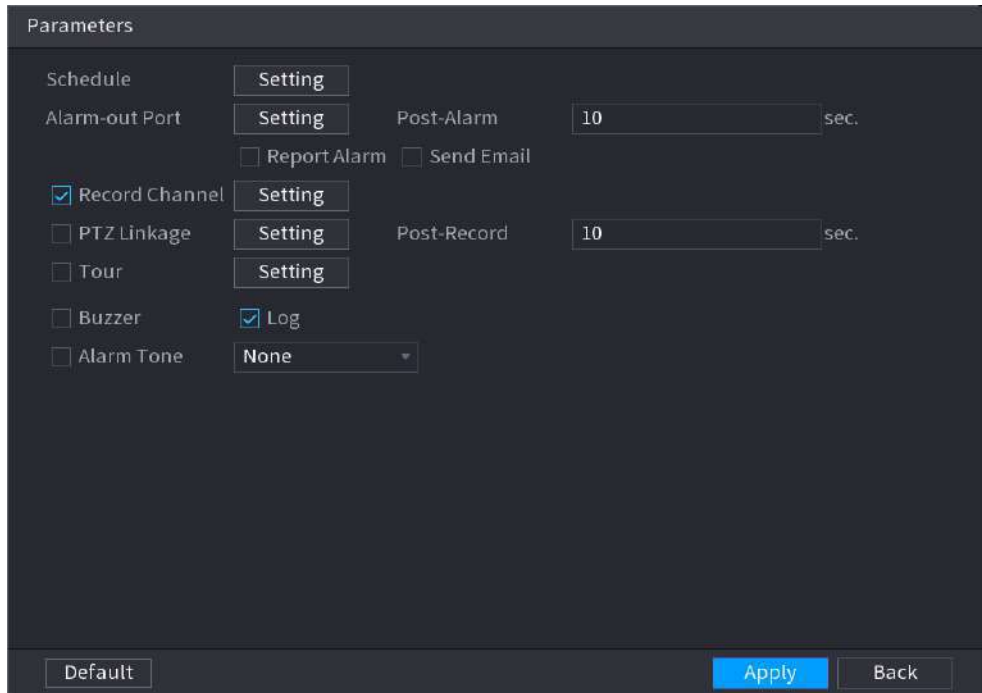

1. Haga clic en .
2. Haga clic **Configuración** junto a **Cronogram** para configurar el período de alarma.

El sistema realiza acciones de vinculación sólo para alarmas durante el período de armado.

- En la línea de tiempo, arrastre para establecer el período.
- También puede hacer clic  para establecer el período.

3. Configure el enlace de alarma. Para más detalles, consulte la Tabla 5-50.
4. Haga clic **Aplicar**.

**Paso 6** Hacer clic **Aplicar**.

### 5.9.8.3 Búsqueda de IA (análisis estéreo)

Puede buscar resultados de detección de análisis estéreo.

Procedimiento

**Paso 1** Seleccionar **Menú principal > AI > Búsqueda por IA > Análisis estéreo**.



Figura 5-165 Búsqueda de análisis estéreo

**Paso 2** Seleccione un canal, hora de inicio, hora de finalización, tipo de evento y luego haga clic en **Buscar**.





Se muestran los resultados de la búsqueda.

#### Operaciones relacionadas

- Reproducir vídeo.

Haga clic en una imagen y luego haga clic  para reproducir el vídeo relacionado.

en Durante la reproducción, puede:

- ◇ Hacer clic  pausar.
- ◇ Hacer clic  para detener.
- ◇ Hacer clic  para mostrar la regla de IA. El icono cambia a .

- Agregar etiquetas.

Seleccione una o más imágenes y luego haga clic en **Añadir etiqueta**.

- Cerrar con llave.

Seleccione una o más imágenes y luego haga clic en **Cerrar**. Los archivos bloqueados no se sobrescribirán.

- Exportar.

Seleccione una o más imágenes y luego haga clic en **Exportar** para exportar resultados de búsqueda seleccionados en Excel.

- Respaldo.

Seleccione una o más imágenes, haga clic **Respaldo**, seleccione la ruta de almacenamiento y el tipo de archivo y luego haga clic en **Comenzar** para exportar archivos a un dispositivo de almacenamiento externo.

## 5.9.9 Metadatos de vídeo

El sistema analiza la transmisión de video en tiempo real para detectar la existencia de personas, vehículos de motor y vehículos no motorizados. Una vez que se detecta un objetivo, se activa una alarma.

### 5.9.9.1 Habilitación del plan inteligente

Para usar IA por cámara, primero debes habilitar el plan inteligente. Para obtener más información, consulte "5.9.3 Plan inteligente".

### 5.9.9.2 Configurar metadatos de vídeo

Cuando se activa una alarma de metadatos, el sistema vincula la cámara correspondiente para grabar videos y registros y tomar instantáneas. Otras acciones de vinculación de alarmas no son compatibles con los metadatos de vídeo.

Procedimiento

**Paso 1** Seleccionar **Menú principal > AI > Parámetros > Metadatos de vídeo**.

Figura 5-166 Metadatos de vídeo

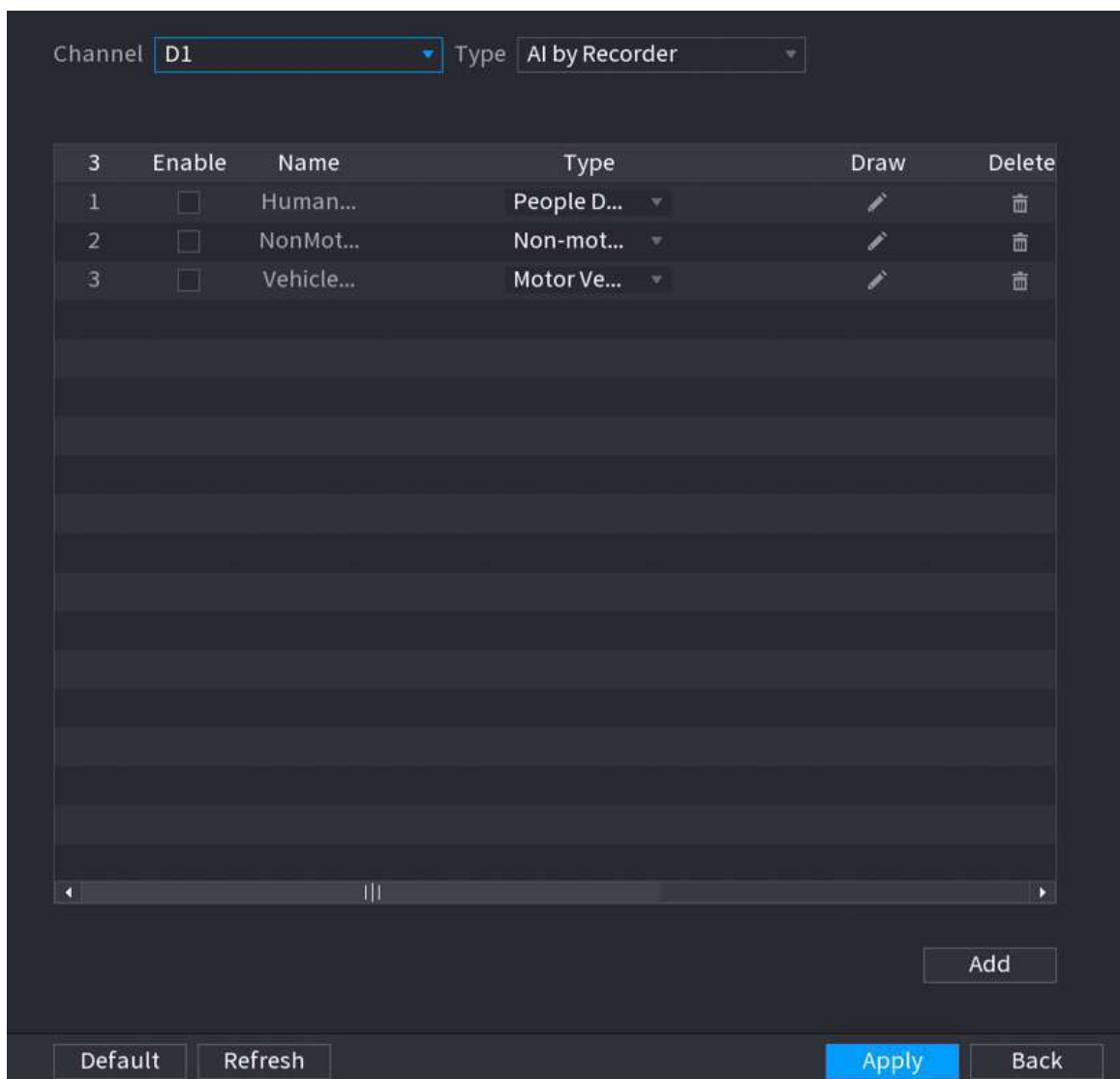

**Paso 2** Seleccione un canal y tipo de IA.



AI by Recorder está disponible en modelos selectos.

**Paso 3** Hacer clic **Agregar** para agregar una regla.

**Etapa 4** Seleccionar **Permitir** y luego establecer **Tipo a Detección de personas, Detección de vehículos sin motor o Detección de vehículos motorizados**.

**Paso 5** Regla de detección de sorteo.



1. Haga clic  y luego dibuje un área de detección en la imagen de video. Haga clic derecho en la imagen para dejar de dibujar.

Figura 5-167 Detección de personas

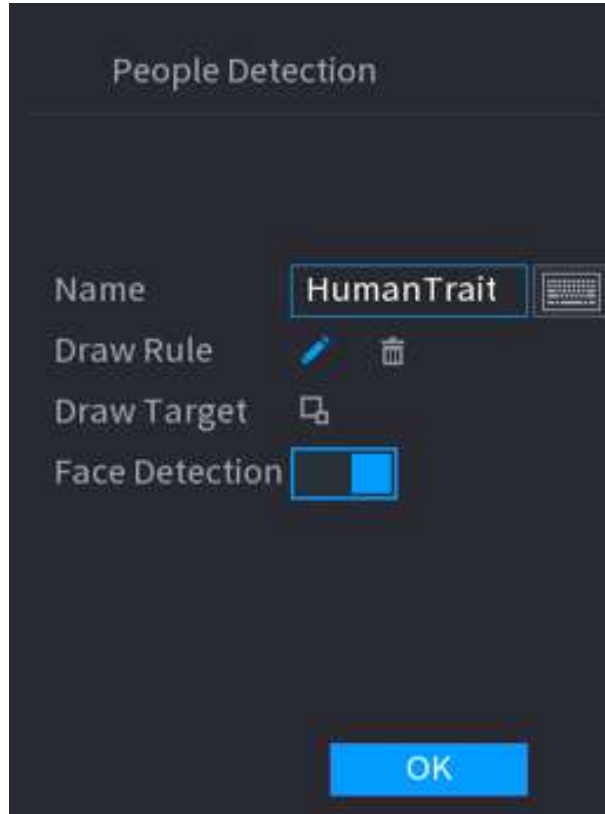

2. Ingrese el nombre de la regla.

3. Haga clic  para dibujar el tamaño mínimo o el tamaño máximo para filtrar el objetivo.

El sistema activa una alarma solo cuando el tamaño del objetivo detectado está entre el tamaño máximo y el tamaño mínimo.

4. Haga clic  para habilitar la detección de rostros.

5. Seleccione **De la A, a la B, B a A, o Ambos** como dirección para el conteo de cables trampa.



El recuento de Tripwire está disponible cuando se utiliza AI by Camera y la cámara admite esta función.

6. Haga clic **DE ACUERDO**.

**Paso 6** Hacer clic **Aplicar**.

### 5.9.9.3 Búsqueda de IA (metadatos de vídeo)

Puede buscar los resultados de la detección de metadatos de vídeo y reproducir vídeos relacionados.

### 5.9.9.3.1 Detección humana

Procedimiento

Paso 1 Seleccionar **Menú principal > AI > Búsqueda por IA > Detección humana**.

Figura 5-168 Detección humana

Channel	D1		
Period	Today		
	2000 -02 -17 00 :00 :00	-	2000 -02 -17 23 :59 :59
Top	All	Top Color	All
Bottom	All	Bottom Color	All
Hat	All		
Bag	All		
Gender	All		
Age	All		
Umbrella	All		
Vest	All		
Alarm Type	All		
<input type="button" value="Search"/>			

Paso 2 Seleccione un canal, hora de inicio, hora de finalización y configure los parámetros correspondientes.

Paso 3 Hacer clic **Buscar**.



Para proteger la privacidad, los rostros están intencionalmente difuminados.

Figura 5-169 Resultados de la búsqueda

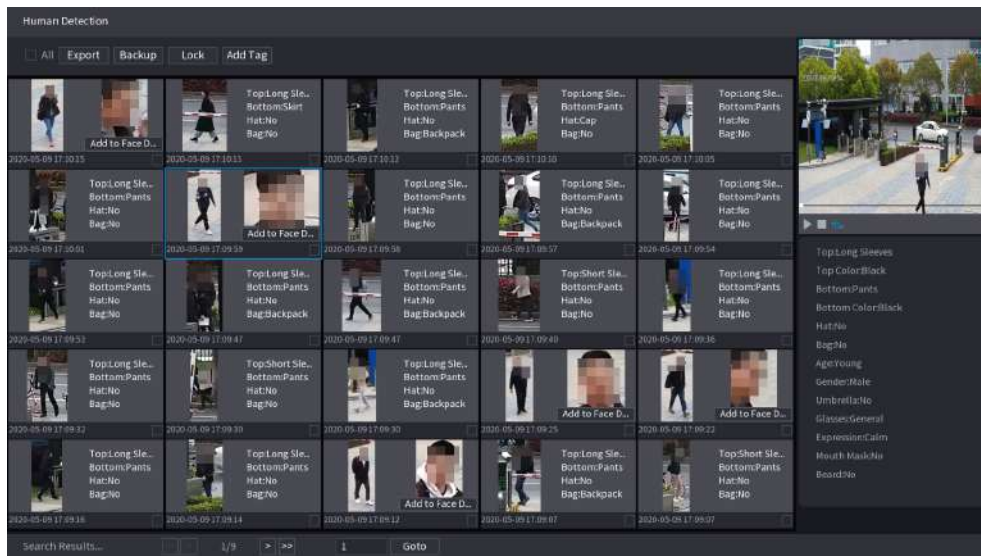

### Operaciones relacionadas

- Reproducir vídeo.

Haga clic en una imagen y luego haga clic para reproducir el vídeo relacionado.

en Durante la reproducción, puede:

- ◇ Hacer clic pausar.
- ◇ Hacer clic para detener.
- ◇ Hacer clic para mostrar la regla de IA. El icono cambia a .

- Agregar etiquetas.

Seleccione una o más imágenes y luego haga clic en **Añadir etiqueta**.

- Cerrar con llave.

Seleccione una o más imágenes y luego haga clic en **Cerrar**. Los archivos bloqueados no se sobrescribirán.

- Exportar.

Seleccione una o más imágenes y luego haga clic en **Exportar** para exportar resultados de búsqueda seleccionados en Excel.

- Respaldo.

Seleccione una o más imágenes, haga clic **Respaldo**, seleccione la ruta de almacenamiento y el tipo de archivo y luego haga clic en **Comenzar** para exportar archivos a un dispositivo de almacenamiento externo.

### 5.9.9.3.2 Detección de vehículos motorizados

#### Información de contexto

Puede buscar resultados de detección de vehículos de motor según los parámetros del vehículo.



Esta función está disponible en modelos selectos.

#### Procedimiento

**Paso 1** Seleccionar **Menú principal > AI > Búsqueda por IA > Detección de vehículos motorizados**.

Figura 5-170 Detección de vehículos motorizados

**Paso 2** Seleccione un canal y luego configure los parámetros.



- El sistema admite búsqueda difusa de números de matrícula.
- El sistema busca todos los números de placa de forma predeterminada si no ha configurado un número de placa.

**Paso 3** Hacer clic **Buscar**.





Se muestran los resultados de la búsqueda.

### Operaciones relacionadas

- Reproducir vídeo.

Haga clic en una imagen y luego haga clic  para reproducir el vídeo relacionado.

en Durante la reproducción, puede:

- ◇ Hacer clic  pausar.
- ◇ Hacer clic  para detener.
- ◇ Hacer clic  para mostrar la regla de IA. El icono cambia a .

- Agregar etiquetas.

Seleccione una o más imágenes y luego haga clic en **Añadir etiqueta**.

- Cerrar con llave.

Seleccione una o más imágenes y luego haga clic en **Cerrar**. Los archivos bloqueados no se sobrescribirán.

- Exportar.

Seleccione una o más imágenes y luego haga clic en **Exportar** para exportar resultados de búsqueda seleccionados en Excel.

- Respaldo.

Seleccione una o más imágenes, haga clic **Respaldo**, seleccione la ruta de almacenamiento y el tipo de archivo y luego haga clic en **Comenzar** para exportar archivos a un dispositivo de almacenamiento externo.

### 5.9.9.3 Detección de vehículos sin motor

#### Información de contexto

Puede buscar resultados de detección de vehículos no motorizados según los parámetros del vehículo no motorizado.



Esta función está disponible en modelos selectos.

#### Procedimiento

**Paso 1** Seleccionar **Menú principal > AI > Búsqueda por IA > Detección de vehículos no motorizados**.

Figura 5-171 Detección de vehículos sin motor

The screenshot shows a search configuration panel with the following fields:

- Channel:** D1
- Period:** Today
- Time Range:** 2000 -02 -17 00 :00 :00 - 2000 -02 -17 23 :59 :59
- Type:** All
- Color:** All
- Number of Passengers:** All
- Hat:** All

A **Search** button is located at the bottom of the configuration area.

**Paso 2** Seleccione un canal y luego configure los parámetros.

**Paso 3** Hacer clic **Buscar**.

Figura 5-172 Resultados de la búsqueda

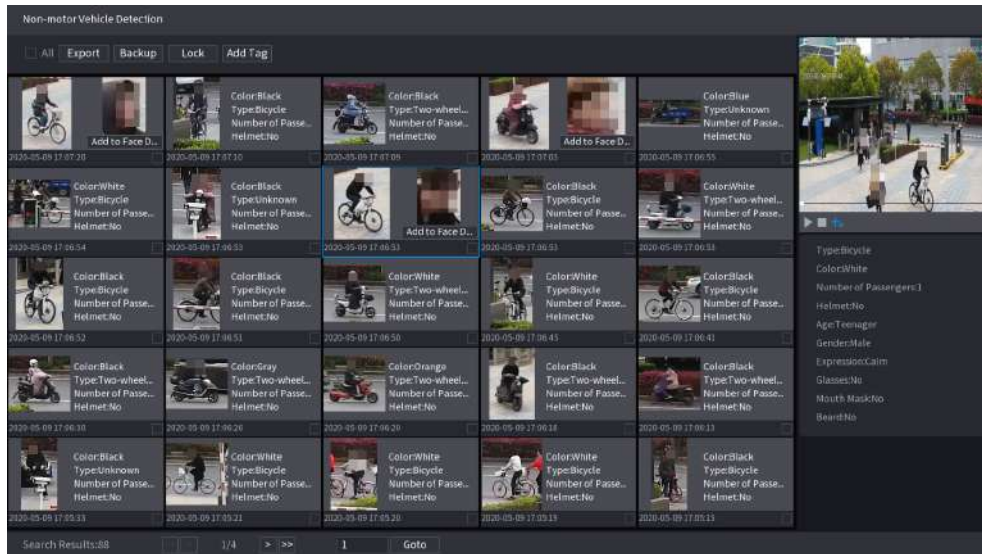

### Operaciones relacionadas

- Reproducir vídeo.

Haga clic en una imagen y luego haga clic para reproducir el vídeo relacionado.

en Durante la reproducción, puede:

- ◇ Hacer clic pausar.
- ◇ Hacer clic para detener.
- ◇ Hacer clic para mostrar la regla de IA. El icono cambia a .

- Agregar etiquetas.

Seleccione una o más imágenes y luego haga clic en **Añadir etiqueta**.

- Cerrar con llave.

Seleccione una o más imágenes y luego haga clic en **Cerrar**. Los archivos bloqueados no se sobrescribirán.

- Exportar.

Seleccione una o más imágenes y luego haga clic en **Exportar** para exportar resultados de búsqueda seleccionados en Excel.

- Respaldo.

Seleccione una o más imágenes, haga clic **Respaldo**, seleccione la ruta de almacenamiento y el tipo de archivo y luego haga clic en **Comenzar** para exportar archivos a un dispositivo de almacenamiento externo.

### 5.9.9.3.4 Consulta de informe

### Información de contexto

Puede buscar y exportar estadísticas de metadatos de vídeo.



- Es posible que las estadísticas se sobrescriban cuando se agote el espacio de almacenamiento. Retroceda en el tiempo.
- Cuando restaure el dispositivo a la configuración de fábrica, se borrarán todos los datos, excepto los datos del dispositivo de almacenamiento externo. Puede borrar los datos del dispositivo de almacenamiento externo formateándolos u otros métodos.

### Procedimiento

**Paso 1** Seleccionar **Menú principal > AI > Consulta de informe > Metadatos de vídeo**.



Figura 5-173 Estadísticas de metadatos

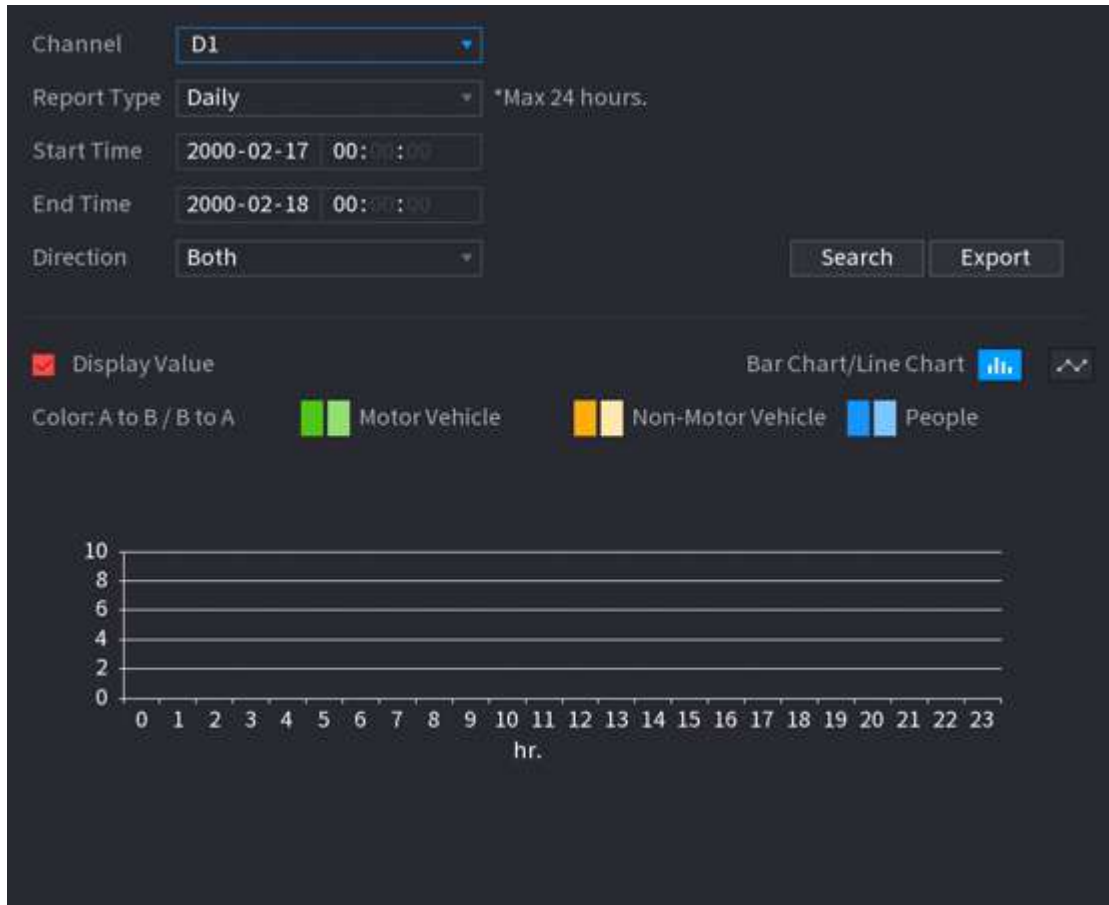

**Paso 2** Seleccione canal, tipo de informe, hora de inicio y hora de finalización, dirección y luego haga clic **Buscar**.

#### Operaciones relacionadas

- Cambiar tipo de gráfico.  
Hacer clic **Gráfico de Barta** **Gráfico de linea** para cambiar el tipo de gráfico.
- Exportar.  
Seleccione el tipo de archivo y luego haga clic en **Exportar** para exportar el informe en formato de imagen o csv.

## 5.9.10 ANPR

El sistema extrae el número de placa en el video de vigilancia y luego lo compara con la información de placa especificada. Cuando se detecta una coincidencia, el sistema activa una alarma.

### 5.9.10.1 Agregar lista de vehículos bloqueados y permitidos

#### Información de contexto

Para facilitar la gestión de vehículos, puede agregar los números de placa a la lista de bloqueo o lista de permitidos. El sistema puede comparar la información de la placa detectada con la placa en la lista de bloqueo y lista de permitidos y luego activar el enlace de alarma correspondiente.

- Con la lista de bloqueo y la lista de permitidos habilitadas, en la página en vivo, la placa en la lista de bloqueo se muestra en rojo en la lista de placas y la placa en la lista de permitidos se muestra en verde. Para la placa que no está en la lista de bloqueo o lista de permitidos, el color es blanco.

- La lista de bloqueo y la lista de permitidos agregadas se sincronizarán con la cámara ITC conectada.

Procedimiento

**Paso 1** Seleccionar **Menú principal > AI > Base de datos > Lista de vehículos bloqueados/lista permitida.**

Figura 5-174 Lista de vehículos bloqueados o permitidos

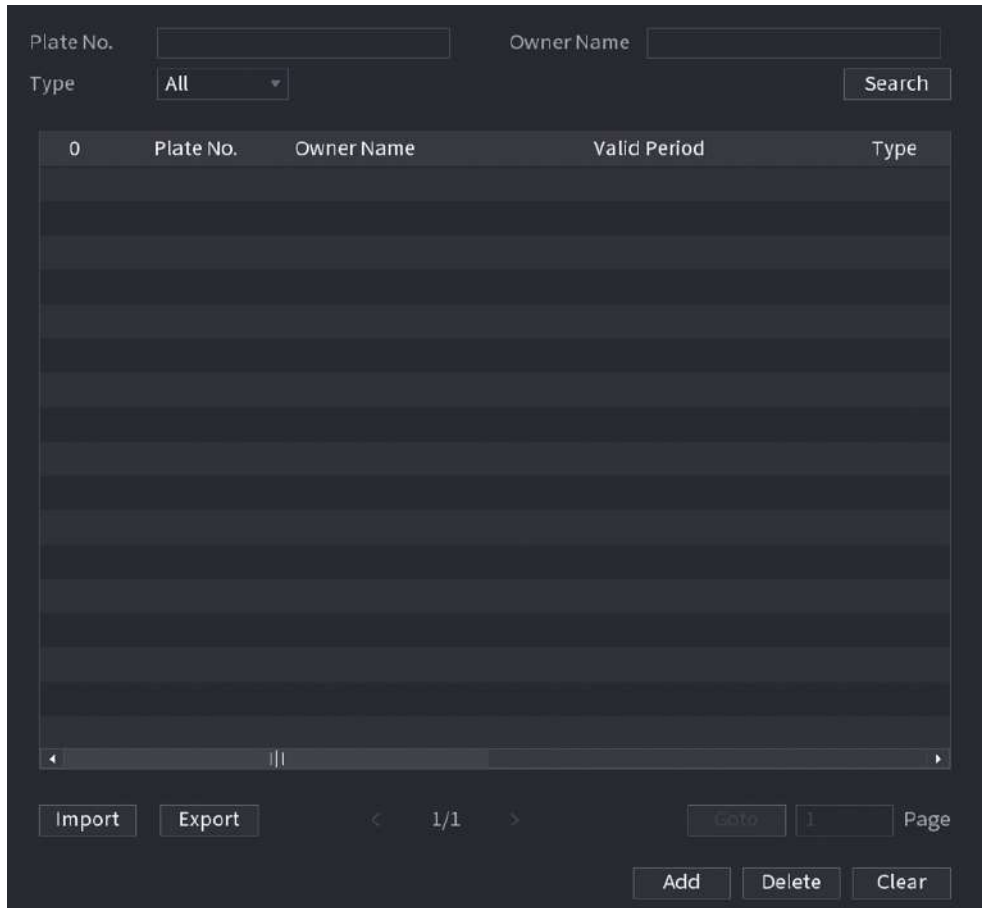

**Paso 2** Hacer clic **Agregar.**

**Paso 3** Configure la información de la placa, como el número de placa, el nombre del propietario del automóvil, seleccione **Lista de bloqueos** o **Lista de permitidos** y luego establezca el período de validez.

**Etapa 4** Hacer clic **DE ACUERDO.**

Operaciones relacionadas

- **Buscar.**  
Introduzca palabras clave para **Placa No.** y **Nombre del dueño**, seleccione el tipo y luego haga clic **Buscar.**
- **Importar y exportar información de placas.**
  - ◇ Importar: haga clic **Importar**, seleccione el archivo correspondiente y luego haga clic en **Navegar** para importar el archivo. Exportar: haga clic
  - ◇ **Exportar**, seleccione la ruta de almacenamiento del archivo y luego haga clic en **Ahorrar.**
- **Eliminar información de la placa.**
  - ◇ Eliminar uno por uno: haga clic en  del número de placa correspondiente.
  - ◇ Eliminar en lotes: seleccione los números de placa y luego haga clic **Borrar.**

### 5.9.10.2 Configuración de ANPR

Configure las reglas de alarma ANPR.

Procedimiento

Paso 1 Seleccionar **Menú principal > AI > Parámetros > ANPR**.

Figura 5-175 ANPR

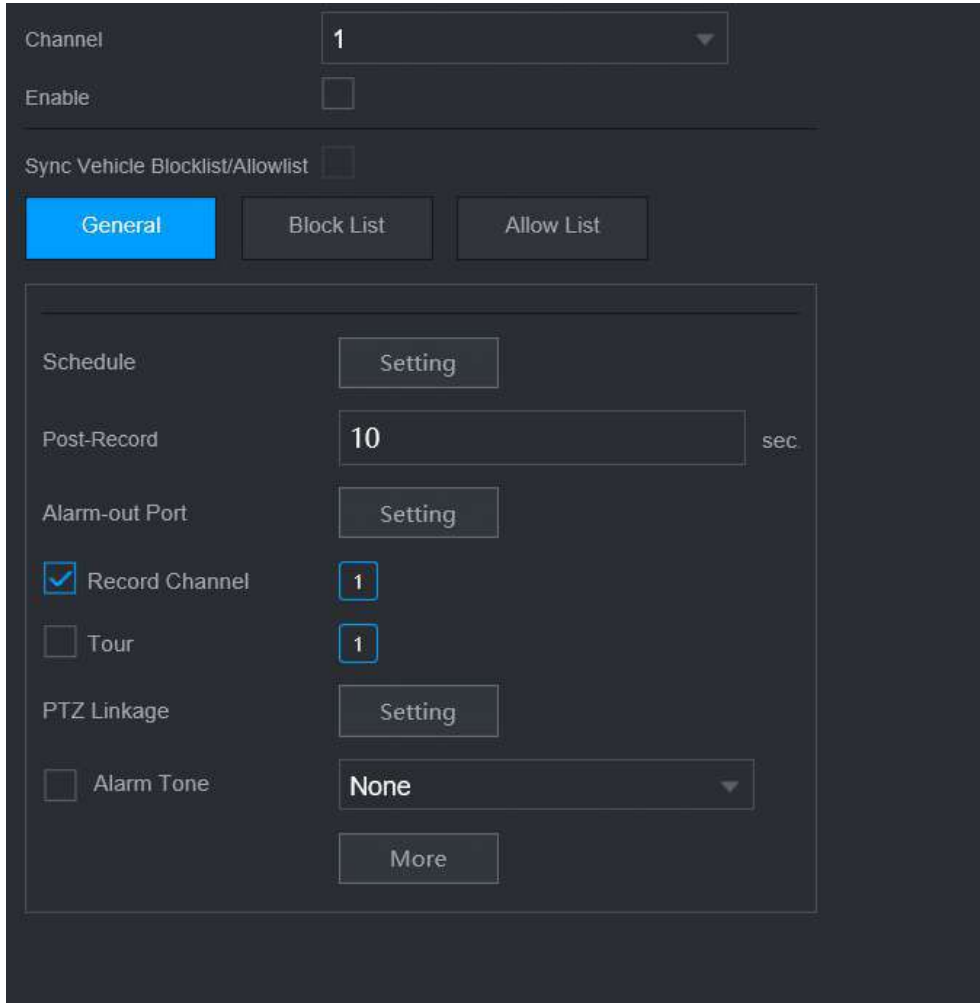

Paso 2 Seleccione un canal y luego seleccione el **Permitir** casilla de verificación para habilitar ANPR.

Paso 3 (Opcional) Habilitar **Sincronizar lista de vehículos bloqueados/lista permitida** para sincronizar la lista de bloqueo y la lista de permitidos en el NVR con la cámara conectada.

Etapa 4 Hacer clic **General** (por defecto), **Lista de bloqueos** o **Lista de permitidos** pestaña.



Antes de habilitar la alarma de lista bloqueada o alarma de lista permitida, debe agregar la información de la placa correspondiente.

- **General:** El sistema activa una alarma cuando detecta cualquier número de placa.
- **Lista de bloqueos:** El sistema activa una alarma cuando detecta el número de placa en la lista de bloqueo.
- **Lista de permitidos:** El sistema activa una alarma cuando detecta un número de placa en la lista de permitidos.

Paso 5 Hacer clic **Configuración** junto a **Cronograma** para configurar el período de armado.

El sistema activa las acciones de alarma correspondientes sólo durante el período de armado.

- En la línea de tiempo, arrastre para establecer el período.
- También puede hacer clic  para establecer el período.

Paso 6

Configurar acciones de vinculación de alarmas. Para obtener más información, consulte la Tabla

Paso 7

5-50. Hacer clic **Aplicar**.

### 5.9.10.3 Búsqueda de IA (ANPR)

Puede buscar los resultados de la detección de ANPR. Para obtener más información, consulte "5.9.9.3.2 Detección de vehículos motorizados".

## 5.9.11 Distribución de multitudes

El sistema detecta la distribución de la multitud. Cuando la densidad de multitud excede el umbral definido, se activa una alarma.

### 5.9.11.1 Habilitación del plan inteligente

Para usar IA por cámara, primero debes habilitar el plan inteligente. Para obtener más información, consulte "5.9.3 Plan inteligente".

### 5.9.11.2 Configurar la distribución multitudinaria

Configure las reglas de alarma para la detección de distribución de multitudes.

#### Requisitos previos

Asegúrese de que la cámara conectada admita la función de distribución de multitudes.

#### Procedimiento

Paso 1

Seleccionar **Menú principal > AI > Parámetros > Distribución de multitudes**.

Figura 5-176 Distribución de multitudes

**Paso 2** Seleccione un canal y luego haga clic  junto a **Permitir**.

**Paso 3** en Configurar parámetros.

Tabla 5-46 Parámetros de distribución de multitudes

Parámetro	Descripción
Densidad de multitudes (global)	 y luego configurar el umbral de densidad.
Densidad de multitud	
Seguimiento de alarmas	Después de que ocurre una alarma, el sistema rastrea el objetivo automáticamente.

**Etapa 4** Hacer clic **Configuración** junto a **Cronograma** para configurar el período de armado.

El sistema activa las acciones de alarma correspondientes sólo durante el período de armado.

- En la línea de tiempo, arrastre para establecer el período.
- También puede hacer clic  para establecer el período.

**Paso 5** Configurar acciones de vinculación de alarmas. Para obtener más información, consulte la Tabla

**Paso 6** 5-50. Hacer clic **Aplicar**.

### 5.9.11.3 Consulta de informe

#### Información de contexto

Puede buscar y exportar estadísticas de metadatos de vídeo.



- Es posible que las estadísticas se sobrescriban cuando se agote el espacio de almacenamiento. Retroceda en el tiempo.

- Cuando restaure el dispositivo a la configuración de fábrica, se borrarán todos los datos, excepto los datos del dispositivo de almacenamiento externo. Puede borrar los datos del dispositivo de almacenamiento externo formateándolos u otros métodos.

#### Procedimiento

**Paso 1** Seleccionar **Menú principal > AI > Consulta de informe > Densidad de multitud**.

**Paso 2** Seleccione el canal, el tipo de informe, la hora de inicio y la hora de finalización y luego haga clic en **Buscar**.

#### Operaciones relacionadas

- Cambiar tipo de gráfico.  
Hacer clic **Gráfico de Barta** **Gráfico de línea** para cambiar el tipo de gráfico.
- Exportar.  
Seleccione el tipo de archivo y luego haga clic en **Exportar** para exportar el informe en formato de imagen o csv.

## 5.9.12 conteo de personas

El sistema puede calcular el número de personas que entran o salen de la zona de detección. Se activa una alarma cuando el número ha superado el umbral.



Asegúrese de que la cámara conectada admita el conteo de personas.

### 5.9.12.1 Habilitación del plan inteligente

Para usar IA por cámara, primero debes habilitar el plan inteligente. Para obtener más información, consulte "5.9.3 Plan inteligente".

### 5.9.12.2 Configurar el conteo de personas

El sistema cuenta el número de personas que entran y salen del área de detección. Cuando el número de personas que entran, salen o permanecen supera el umbral, se activa una alarma.

#### Procedimiento

**Paso 1** Seleccionar **Menú principal > AI > Parámetros > Conteo de personas > Conteo de personas**.

Figura 5-177 Conteo de personas

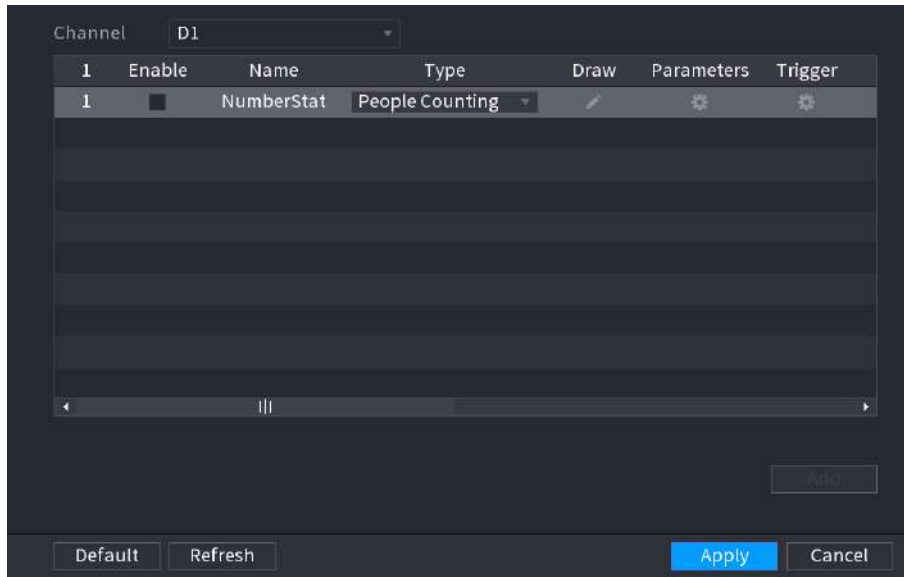

**Paso 2** Seleccione un canal y luego haga clic en **Agregar**.

**Paso 3** Seleccione el **Permitir** casilla de verificación y luego establezca **Tipo a Conteo de personas**. Dibuje la

**Etapa 4** regla de conteo de personas.

- Haga clic para dibujar la regla de conteo de personas. Haga clic derecho en la imagen para dejar de dibujar.
  - Mantenga presionado el vértice de la línea de regla para ajustar el tamaño de la línea de regla.
  - Haga clic para eliminar la línea de regla dibujada.

Tabla 5-47 Relación entre regla y conteo de personas

Regla	Tipo de conteo de personas
Área de detección de dibujo.	Cuente el número de personas que se alojan en la zona.
Dibuje líneas de regla dentro del área de detección y el área de detección por separado.  Puede dibujar polilíneas para el cable trampa, que admitan hasta 20 vértices.	Cuente la cantidad de personas que cruzan las líneas de las reglas dentro del área de detección, como la cantidad de personas que entran, salen y pasan.

- Haga clic para dibujar un área de filtrado de destino en la imagen.

Figura 5-178 Recuento de personas (filtrado de objetivos)

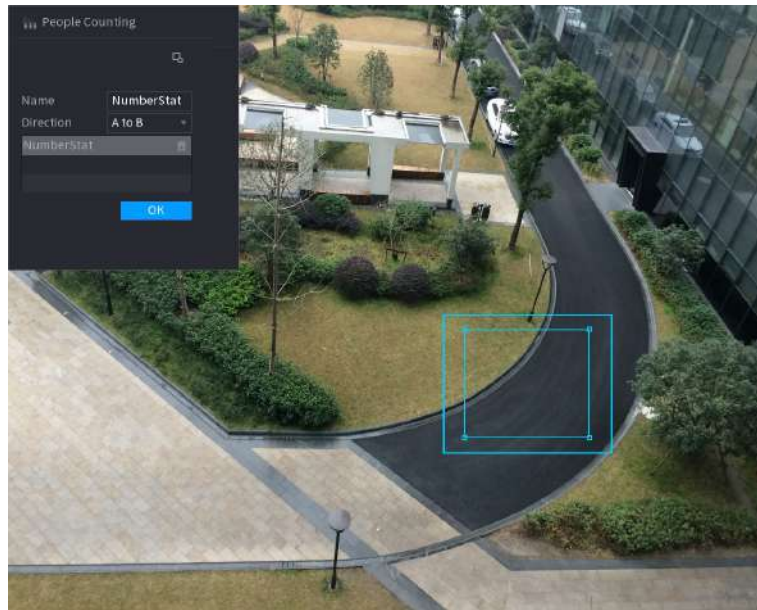

- Mantenga presionados los 4 vértices del área para ajustar el tamaño del área de filtrado.
- Hacer clic  para eliminar el área de filtrado dibujada.

3. Personalice el nombre de la regla y luego seleccione la dirección.

4. Haga clic **DE ACUERDO**.

**Paso 5** Haga clic  debajo **Parámetros** y luego configure los parámetros.

Tabla 5-48 Parámetros de conteo de personas

Parámetro	Descripción
OSD	<ul style="list-style-type: none"> <li>● Seleccionar <b>Ingreso No.</b>, y luego la cantidad de personas que ingresan a la zona de detección se mostrará en la página en vivo.</li> <li>● Seleccionar <b>Salida No.</b>, y luego la cantidad de personas que abandonan la zona de detección se mostrará en la página en vivo.</li> <li>● Seleccionar <b>Pase No.</b>, y luego la cantidad de personas que pasan la zona de detección se mostrará en la página en vivo.</li> </ul>
Configuración	<ul style="list-style-type: none"> <li>● <b>Ingreso No.:</b> Se activa una alarma cuando el número de personas que entran en la zona de detección supera el umbral definido.</li> <li>● <b>Salida No.:</b> Se activa una alarma cuando el número de personas que abandonan la zona de detección supera el umbral definido.</li> <li>● <b>Quédate No.:</b> Se activa una alarma cuando el número de personas que permanecen en la zona de detección supera el umbral definido.</li> <li>● <b>Pase No.:</b> Se activa una alarma cuando el número de personas que pasan por la zona de detección supera el umbral definido.</li> </ul>

**Paso 6** Hacer clic  bajo **Desencadenar** para configurar la programación y vinculación de alarmas. Para más detalles sobre la alarma enlace, consulte la Tabla 5-50.

**Paso 7** Hacer clic **Aplicar**.



### 5.9.12.3 Configuración en el área No.

Cuando el número de personas en el área de detección es mayor o menor que el umbral definido, o cuando el período de permanencia excede la duración definida, se activa una alarma.

Procedimiento

**Paso 1** Seleccionar **Menú principal > AI > Parámetros > Conteo de personas > Conteo de personas**.

Figura 5-179 Conteo de personas

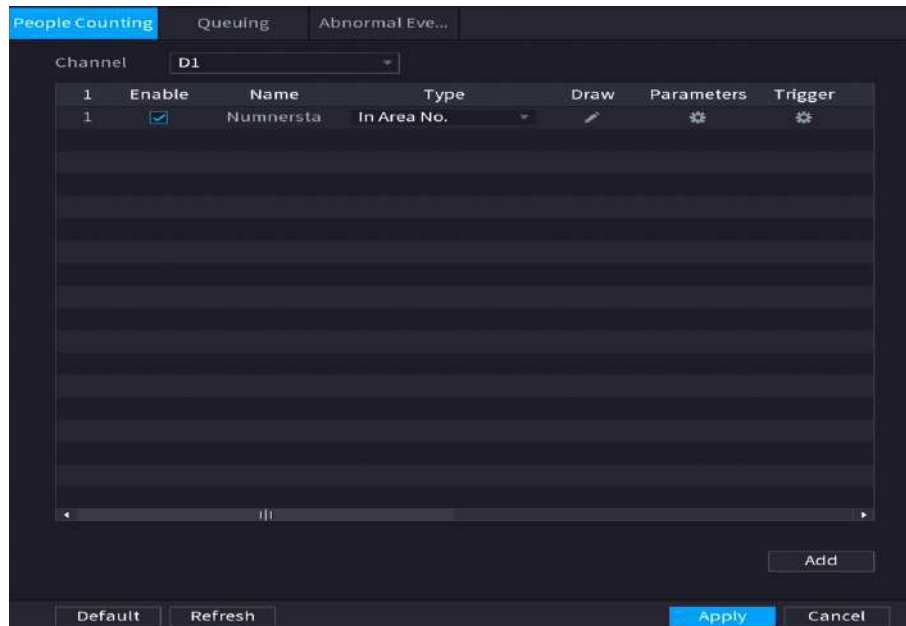

**Paso 2** Seleccione un canal y luego haga clic en **Agregar**.

**Paso 3** Selecciona el **Permitir** casilla de verificación y luego establece **Tipoa En el Área No**. Dibuja

**Etapa 4** la regla de conteo de personas.

1. Haga clic  para dibujar una regla. Haga clic derecho en la imagen para dejar de dibujar.

2. Configure los parámetros.

3. Haga clic **DE ACUERDO**.

**Paso 5** Hacer clic  y luego habilitar la alarma de número de personas en el área y la alarma de estancia.

**Paso 6** Hacer clic  bajo **Desencadenar** para configurar la programación y vinculación de alarmas. Para más detalles sobre la alarma enlace, consulte la Tabla 5-50.

**Paso 7** Hacer clic **Aplicar**.

### 5.9.12.4 Configuración de colas

Después de configurar la alarma de cola, el sistema puede realizar las acciones de vinculación correspondientes una vez que el número de personas en la cola o el tiempo de espera hayan activado una alarma.

Procedimiento

**Paso 1** Seleccionar **Menú principal > AI > Parámetros > Conteo de personas > hacer cola**.

Figura 5-180 Cola

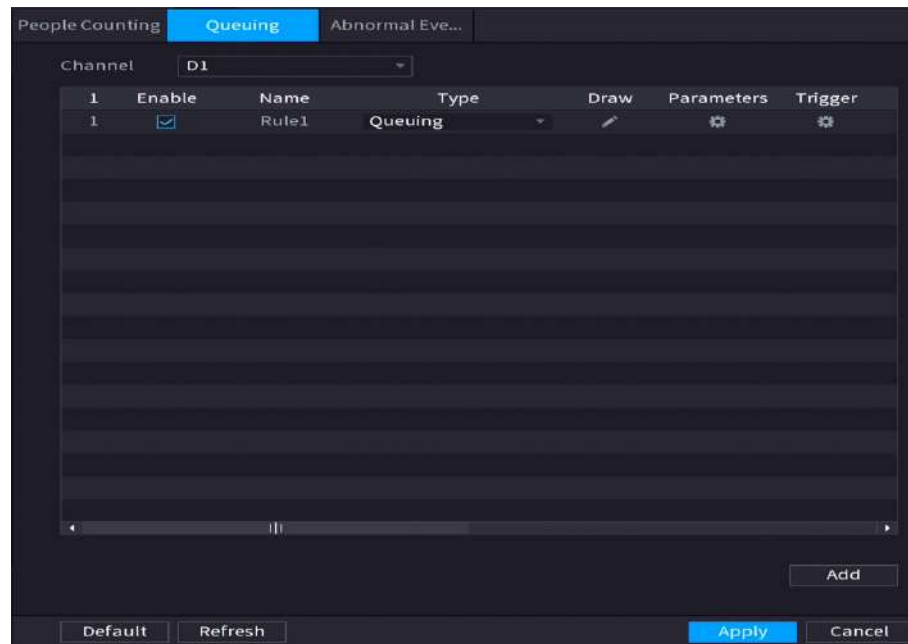

**Paso 2** Seleccione un canal y luego haga clic en

**Paso 3** **Agregar.** Seleccione el **Permitir** caja.

**Etapa 4** Hacer clic  para dibujar la regla y el área de las colas.

**Paso 5** Hacer clic  bajo **Parámetros**, y luego habilitar **Cola Personas No. Alarma** o **Tiempo de cola Alarma**.

**Paso 6** Hacer clic  bajo **Desencadenar** para configurar la programación y vinculación de alarmas. Para más detalles sobre la alarma enlace, consulte la Tabla 5-50.

**Paso 7** Hacer clic **Aplicar**.

### 5.9.12.5 Configurar la detección de anomalías

Después de configurar la alarma de cola, el sistema puede realizar las acciones de vinculación correspondientes una vez que el número de personas en la cola o el tiempo de espera hayan activado una alarma.

Procedimiento

**Paso 1** Seleccionar **Menú principal > AI > Parámetros > Conteo de personas > Detección anormal**.

Figura 5-181 Detección anormal

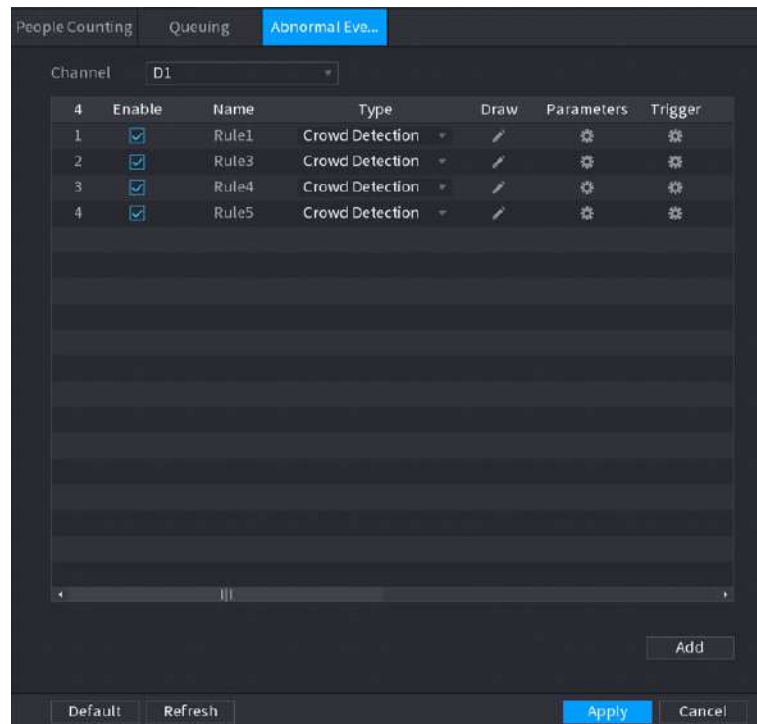

**Paso 2** Seleccione un canal y luego haga clic en

**Paso 3** **Agregar.** Seleccione el **Permitir** caja.

**Etapa 4** Hacer clic  para dibujar la regla y el área de detección anormal.

**Paso 5** Hacer clic  bajo **Parámetros**, y luego seleccione **Autoadaptativo** o **Costumbre**.

1. Seleccione el tipo de alarma.

- **Autoadaptativo:** El algoritmo personalizará la cantidad de personas que han alcanzado la aglomeración en función de los píxeles objetivo en la imagen actual.

Figura 5-182 Autoadaptable

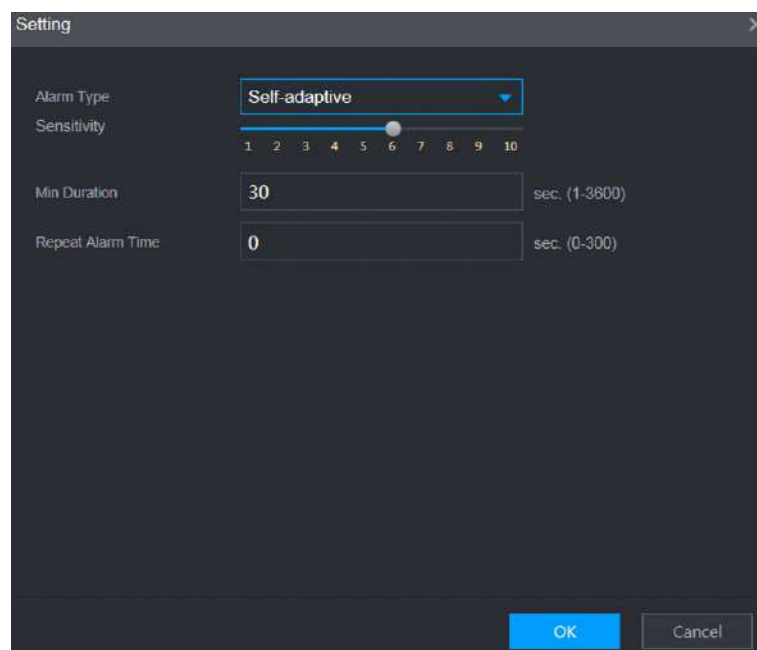

- **Costumbre:** Puede personalizar la cantidad de personas que han llegado a aglomerarse según sea necesario.

Puedes configurar el nivel de alarma y el número de personas.

Figura 5-183 Personalizado

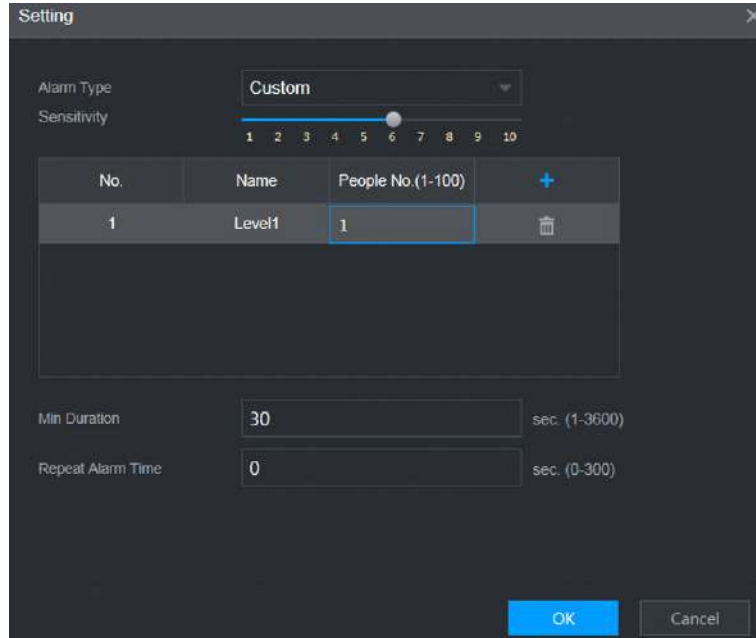

2. Configure los parámetros.

Tabla 5-49 Descripción de parámetros

Parámetros	Descripción
Sensibilidad	<p>El valor predeterminado es 5. Cuanto mayor sea la sensibilidad, más sensible será la detección.</p>  <p>Aunque hay más objetivos capturados en la misma escena, se producen detecciones falsas.</p>
Duración mínima	<p>Establezca el tiempo mínimo de aglomeración en el área de detección hasta que se active una alarma.</p>
Repetir hora de alarma	<p>Configure la hora de repetición de la alarma.</p> <p>Si el estado de alarma persiste, al llegar a la hora de repetición de alarma, la alarma se dispara nuevamente.</p>



Si la alarma se activa por menos de la duración mínima establecida, no se puede establecer la alarma.

**Paso 6**

Hacer clic  bajo **Desencadenar** para configurar la programación y vinculación de alarmas. Para más detalles sobre la alarma enlace, consulte la Tabla 5-50.

**Paso 7**

Hacer clic **Aplicar**.

### 5.9.12.6 Consulta de informe

#### Información de contexto

Puede buscar y exportar las estadísticas de conteo de personas.



- Es posible que las estadísticas se sobrescriban cuando se agote el espacio de almacenamiento. Retroceda en el tiempo.
- Cuando restaure el dispositivo a la configuración de fábrica, se borrarán todos los datos, excepto los datos del dispositivo de almacenamiento externo. Puede borrar los datos del dispositivo de almacenamiento externo formateándolos u otros métodos.

#### Procedimiento

**Paso 1** Seleccionar **Menú principal > AI > Consulta de informe > Conteo de personas**.

Figura 5-184 Conteo de personas



**Paso 2** Seleccione el canal, la regla, el tipo de informe, la hora de inicio y finalización y la dirección, y luego haga clic en **Buscar**.

#### Operaciones relacionadas

- Cambiar tipo de gráfico.  
Hacer clic **Gráfico de Bar** o **Gráfico de línea** para cambiar el tipo de gráfico.
- Exportar.  
Seleccione el tipo de archivo y luego haga clic en **Exportar** para exportar el informe en formato de imagen o csv.

### 5.9.13 Mapa de calor

El Dispositivo puede monitorear la distribución de objetos activos en la zona de detección durante un período de tiempo y usar diferentes colores para mostrar los objetos en el mapa de calor.

### 5.9.13.1 Habilitación del plan inteligente

Para usar IA por cámara, primero debes habilitar el plan inteligente. Para obtener más información, consulte "5.9.3 Plan inteligente".

### 5.9.13.2 Configuración del mapa de calor

La tecnología de mapas de calor puede monitorear el estado de distribución de los objetos activos en la zona especificada durante un período de tiempo y usar diferentes colores para mostrarlos en el mapa de calor.

#### Procedimiento

Paso 1 Seleccionar **Menú principal > AI > Parámetros > Mapa de calor**.

Figura 5-185 Mapa de calor

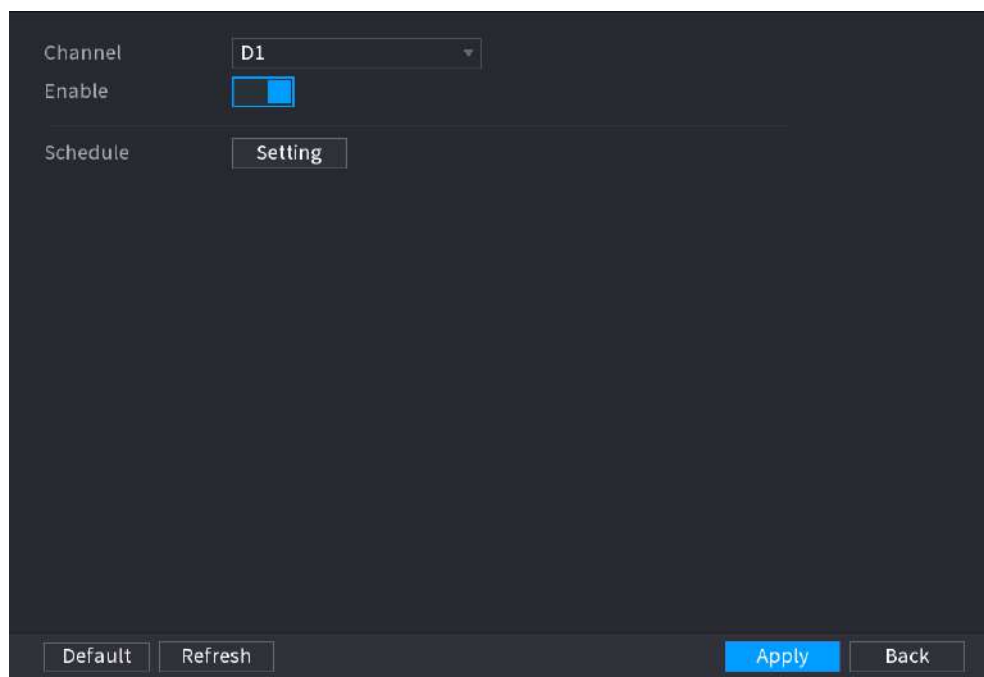

Paso 2 Seleccione un canal y luego haga clic  para habilitar la función.

Paso 3 Hacer clic **Configuración** para configurar el horario de alarma.

Figura 5-186 Horario

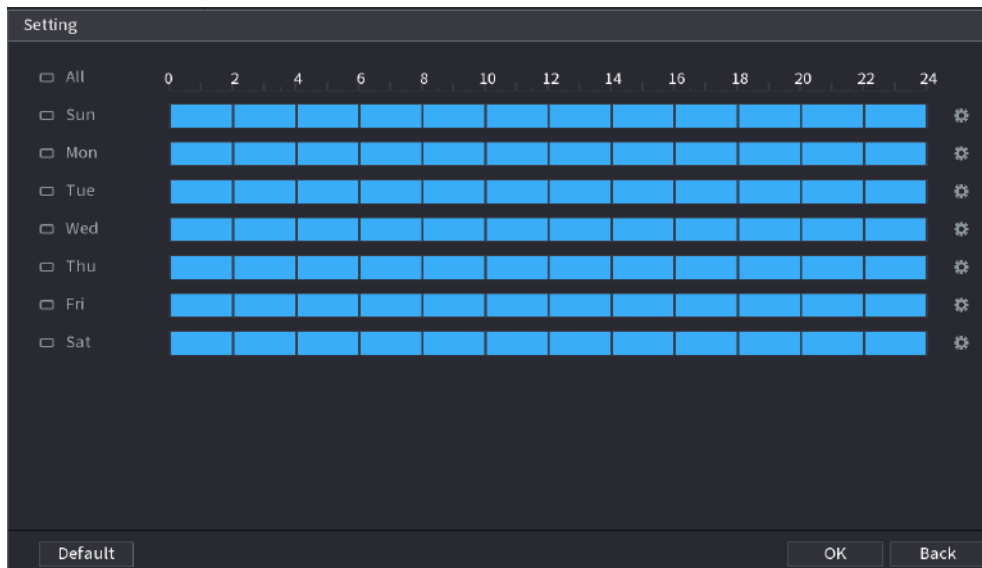

**Etapa 4** Hacer clic **Aplicar**.

### 5.9.13.3 Consulta de informe

Puede buscar y exportar el informe del mapa de calor de cámaras generales y de ojo de pez.

#### 5.9.13.3.1 Generalidades

Procedimiento

**Paso 1** Seleccionar **Menú principal > AI > Consulta de informe > Mapa de calor > General**.

Figura 5-187 Generalidades

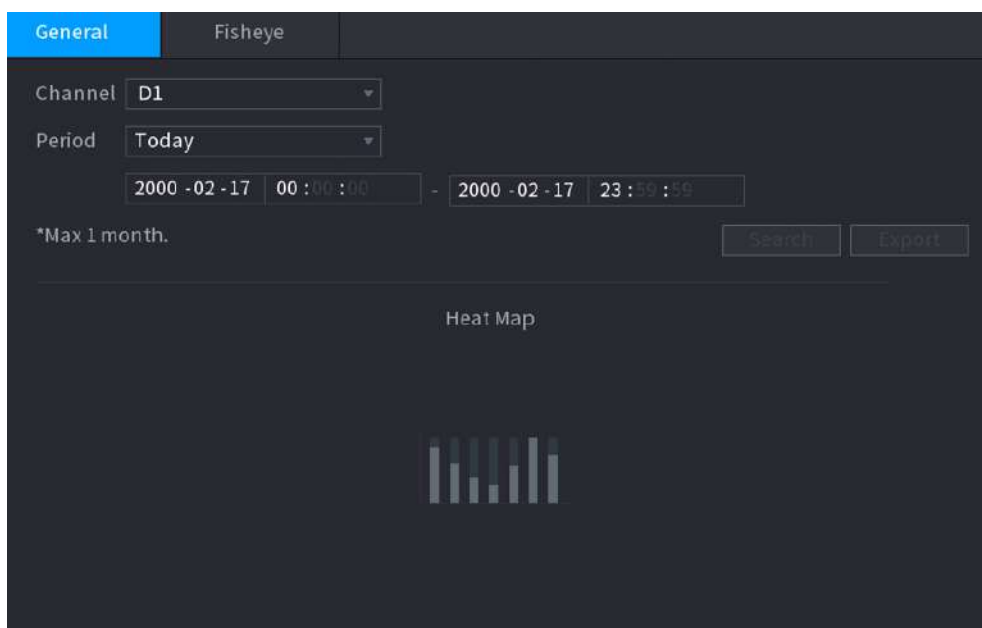

**Paso 2** Seleccione el canal, hora de inicio y hora de finalización.

**Paso 3** Hacer clic **Buscar**.

**Etapa 4** Hacer clic **Exportar** para exportar el mapa de calor.

### 5.9.13.3.2 Ojo de pez

Procedimiento

Paso 1 Seleccionar **Menú principal > AI > Consulta de informe > Mapa de calor > ojo de pez**.

Figura 5-188 Ojo de pez

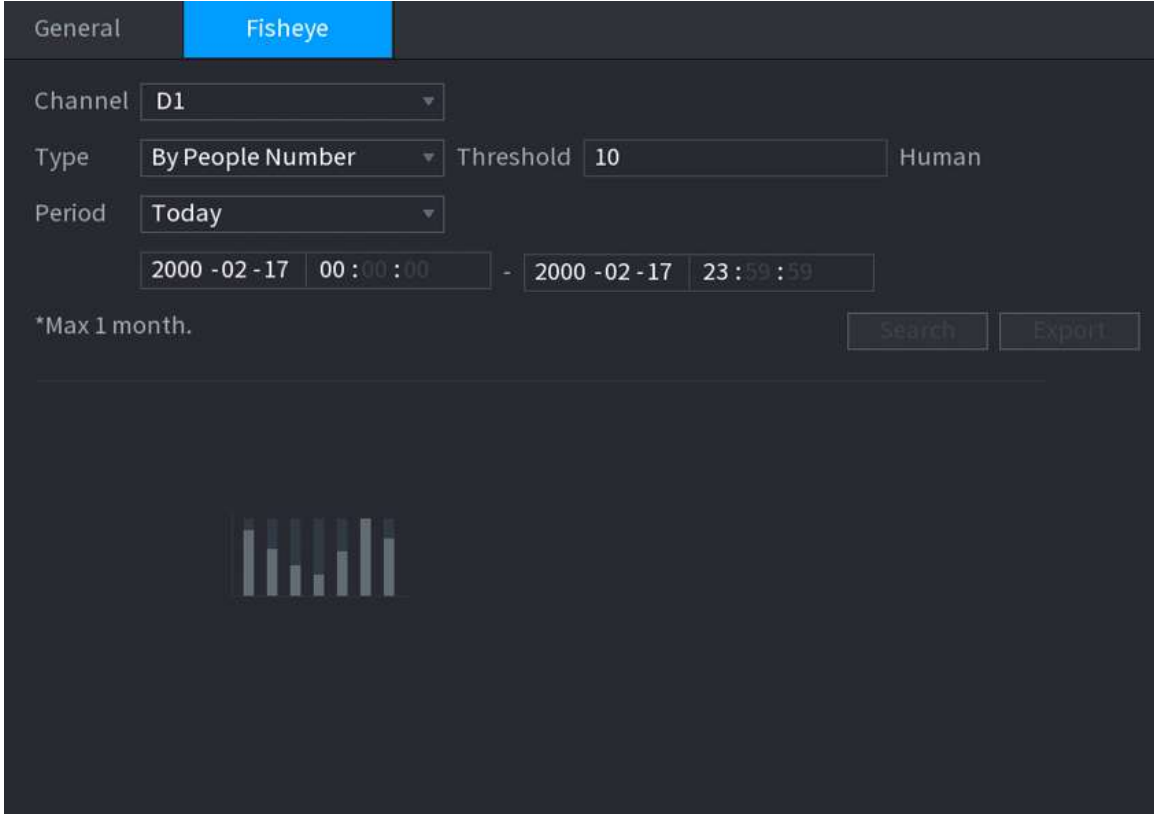

Paso 2 Configure el canal, el tipo y el período y luego haga clic en **Buscar**. Hacer

Paso 3 clic **Exportar** para exportar el mapa de calor.

## 5.9.14 SMD

Puede utilizar SMD (Detección de movimiento inteligente) para detectar personas y vehículos en el video y almacenar los resultados de la detección en un almacenamiento estructurado para una recuperación rápida.

### 5.9.14.1 Habilitación del plan inteligente

Para usar IA por cámara, primero debes habilitar el plan inteligente. Para obtener más información, consulte "5.9.3 Plan inteligente".

### 5.9.14.2 Configuración de SMD

Procedimiento

Paso 1 Seleccionar **Menú principal > AI > Parámetros > SMD**.



Figura 5-189 SMD

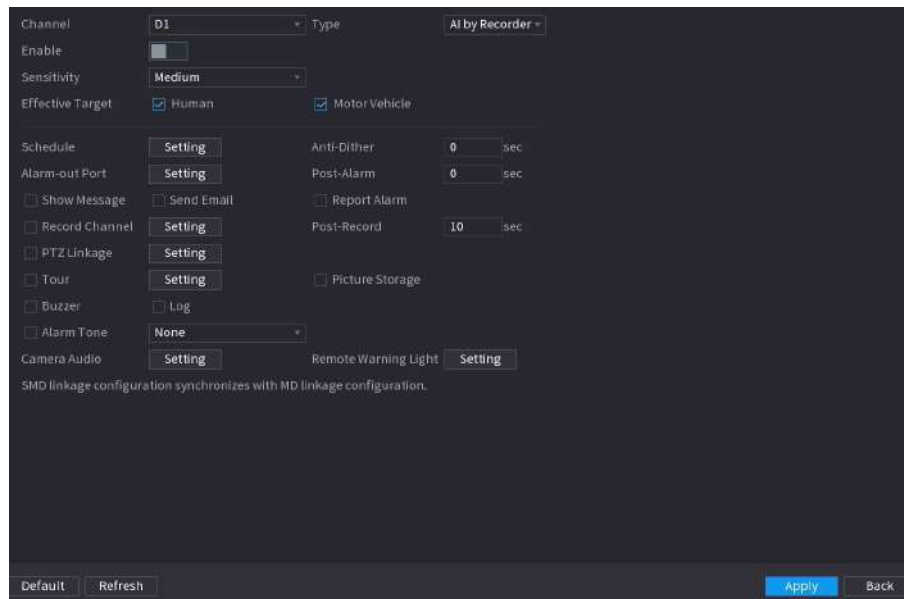

**Paso 2** Seleccione un canal y tipo de IA.

**Paso 3** Hacer clic  para habilitar la función.

**Etapa 4** Configura la sensibilidad.



Cuanto mayor sea el valor, más fácil será activar una alarma. Pero mientras tanto, podría producirse la falsa alarma. Se recomienda el valor predeterminado.







**Paso 5** Seleccione el objetivo efectivo de **Human** y **Vehículo de motor**. Hacer clic



**Paso 6** **Configuración** junto al horario para configurar el período de alarma. Configurar



**Paso 7** el enlace de alarma.

Tabla 5-50 Parámetros de vinculación de alarma

Parámetro	Descripción
Anti-vacilación	El sistema registra solo un evento de detección de movimiento dentro del período definido.
Puerto de salida de alarma	Cuando ocurre una alarma, el NVR vincula el dispositivo de salida de alarma para generar una alarma. La alarma dura un período de tiempo dependiendo del valor definido para <b>Post-alarma</b> .
Post-alarma	 <ul style="list-style-type: none"> <li>● Asegúrese de que los dispositivos de alarma estén conectados a la salida de alarma. Puerto de NVR.</li> <li>● En <b>Menú principal</b> &gt; <b>ALARMA</b> &gt; <b>Puerto de salida de alarma</b>, establezca el modo en <b>Auto</b> para que el sistema pueda vincular el dispositivo de salida de alarma para generar una alarma.</li> </ul>
Mostrar mensaje	Habilite el aviso en pantalla cuando ocurra una alarma.
Reportar alarma	 <p>Habilite el sistema para reportar la alarma a la central de alarmas.</p> <p>Asegúrese de que la central de alarmas haya sido configurada en <b>Menú principal</b> &gt; <b>RED</b> &gt; <b>Centro de alarma</b>.</p>

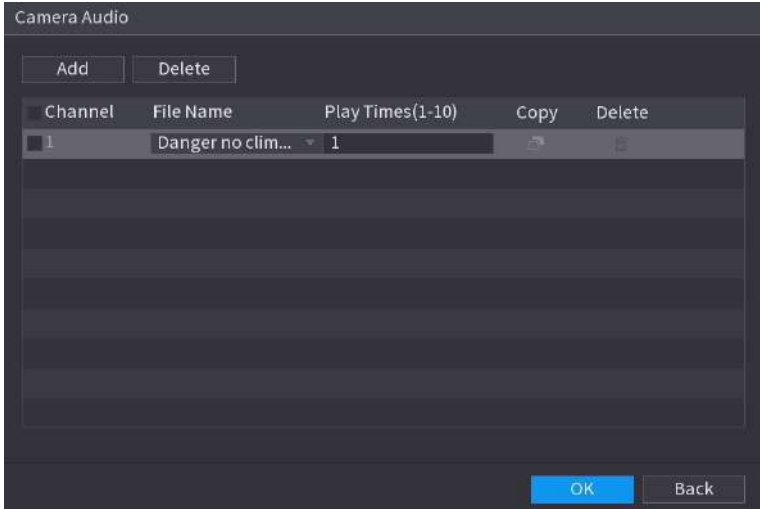
Parámetro	Descripción
Enviar correo electrónico	<p>Habilite el sistema para enviar un correo electrónico para notificarle cuando ocurra una alarma.</p>  <p>Asegúrese de que la configuración del correo electrónico se haya configurado en <b>Menú principal &gt; RED &gt; Correo electrónico</b>.</p>
Canal de grabación	<p>Cuando ocurre una alarma, el sistema activa la grabación del canal seleccionado.</p>
Post-grabación	<p>Después de que finaliza la alarma, la grabación continúa durante un período de tiempo dependiendo del valor definido para <b>Post-grabación</b>.</p>  <p>Asegúrese de que se hayan configurado el programa de grabación inteligente y la grabación automática. Para obtener más información, consulte "5.8.1 Programación de grabación".</p>
Enlace PTZ	<p>Cuando ocurre una alarma, el NVR asocia el canal para realizar la acción PTZ correspondiente. Por ejemplo, gire el PTZ hasta el punto preestablecido.</p>  <p>Asegúrese de que se hayan configurado las acciones PTZ. Para obtener más información, consulte "5.6.7 PTZ".</p>
Recorrido	<p>Cuando ocurre una alarma, la página local del NVR muestra la imagen de los canales seleccionados por turno.</p>  <p>Asegúrese de que el intervalo de tiempo y el modo del recorrido se hayan configurado en <b>Menú principal &gt; MOSTRAR &gt; Configuración del recorrido</b>.</p>
Almacenamiento de imágenes	<p>Cuando ocurre una alarma, el sistema toma una instantánea del canal y la almacena en el Dispositivo.</p>  <p>Asegúrese de que se hayan configurado la programación de instantáneas y el modo de instantáneas. Para obtener más información, consulte "5.8.1 Programación de grabación".</p>
Zumbador	<p>El sistema activa el timbre cuando ocurre una alarma.</p>
Registro	<p>Cuando ocurre una alarma, el sistema registra el evento en los registros.</p>
Tono de alarma	<p>Cuando ocurre una alarma, el sistema reproduce el archivo de audio seleccionado.</p>  <p>Asegúrese de que los archivos de audio se hayan cargado en el sistema. Para obtener más información, consulte "5.18.1 Gestión de archivos".</p>

Parámetro	Descripción
Audio de la cámara	<p>Cuando ocurre una alarma, el sistema activa el audio de la cámara.</p> <p>Hacer clic <b>Configuración</b> junto a <b>Audio de la cámara</b> para configurar la función.</p> <p>1. Haga clic <b>Agregar</b> y la página muestra todos los canales que se han conectado correctamente y admiten el audio de la cámara.</p> <p></p> <p>Si el canal seleccionado admite el audio de la cámara, la configuración de audio de la cámara se mostrará de forma predeterminada y no podrá eliminarla ni restablecer los tiempos de reproducción.</p> <p>a. Seleccione el archivo de audio en <b>Nombre del archivo</b> lista desplegable.</p> <p>b. Configurar <b>Horarios de juego</b>, admite un máximo de 10 veces.</p> <p>c. Haga clic <b>Copiar</b> para copiar la configuración del canal actual a otros canales.</p> <p>d. Haga clic  para eliminar un canal. Seleccione varios canales y luego hacer clic <b>Borrar</b> para eliminar varios canales.</p>  <p>2. Seleccione un canal para agregar el audio de la cámara y luego haga clic en <b>DE ACUERDO</b>.</p> <p>Una vez configurada la configuración de múltiples canales, cuando se activa un evento de alarma, los múltiples canales se vinculan al audio de la cámara correspondiente.</p>

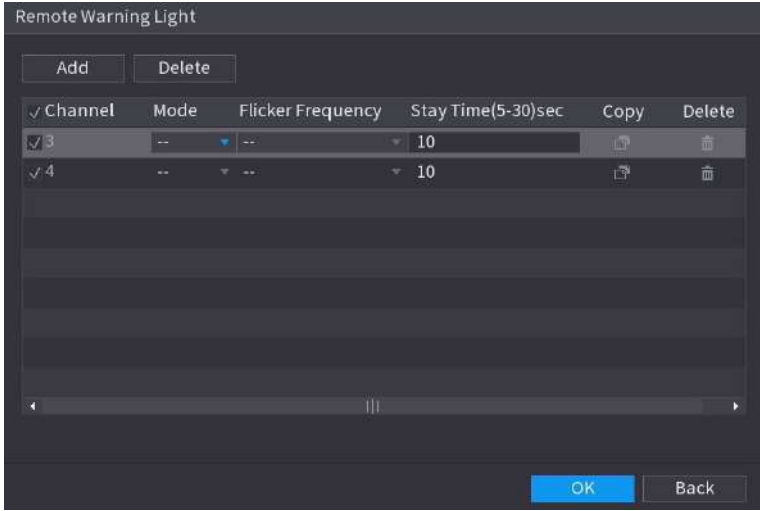
Parámetro	Descripción
<p>Advertencia remota Luz</p>	<p>Cuando ocurre una alarma, el sistema activa la luz de advertencia remota.</p> <p>Hacer clic <b>Configuración</b> junto a <b>Luz de advertencia remota</b> para configurar la función.</p> <p>1. Haga clic <b>Agregary</b> la página muestra todos los canales que se han conectado correctamente y admiten la luz de advertencia remota.</p> <p></p> <p>Si el canal seleccionado admite la luz de advertencia remota, la configuración de la luz de advertencia remota se mostrará de forma predeterminada y no podrá eliminarla.</p> <p>a. Configurar <b>Modo y Frecuencia de parpadeo</b>.</p> <p>b. Configurar <b>Tiempo de estancia</b>, admite un máximo de 30 segundos.</p> <p>c. Haga clic <b>Copiar</b> para copiar la configuración del canal actual a otros canales.</p> <p>d. Haga clic  para eliminar un canal. Seleccione varios canales y luego hacer clic <b>Borrar</b> para eliminar varios canales.</p>  <p>2. Seleccione el canal para agregar la luz de advertencia remota y luego haga clic en <b>DE ACUERDO</b>.</p> <p>Una vez configurada la configuración de múltiples canales, cuando se activa un evento de alarma, los múltiples canales vinculan la luz de advertencia remota correspondiente.</p>

**Paso 8** Hacer clic **Aplicar**.

### 5.9.14.3 Búsqueda de IA (SMD)

Puede buscar y reproducir vídeos que activaron alarmas SMD.

Procedimiento

**Paso 1** Seleccionar **Menú principal > AI > Búsqueda por IA > SMD**.

**Paso 2** Seleccione el canal, el tipo, la hora de inicio y la hora de finalización y luego haga clic en **Buscar**.

- Haga  para reproducir el vídeo.
- Seleccione un vídeo y haga clic **Exportar** para exportar un archivo de vídeo a una unidad flash USB.

## 5.9.15 Densidad de vehículos

Puede configurar las reglas para la congestión del tráfico y el límite superior de estacionamiento y ver los datos de conteo en la página en vivo.

- Congestión del tráfico: el sistema cuenta los vehículos en el área de detección. Cuando el número de vehículos contados y el tiempo de congestión continua exceden los valores configurados, se activa una alarma y el sistema realiza una vinculación de alarma.
- Límite superior de estacionamiento: El sistema cuenta los vehículos en el área de detección. Cuando el número de vehículo contado excede el valor configurado, se activa una alarma y el sistema realiza una vinculación de alarma.

### 5.9.15.1 Habilitación del plan inteligente

Para usar IA por cámara, primero debes habilitar el plan inteligente. Para obtener más información, consulte "5.9.3 Plan inteligente".

### 5.9.15.2 Configuración de la densidad del vehículo

Procedimiento

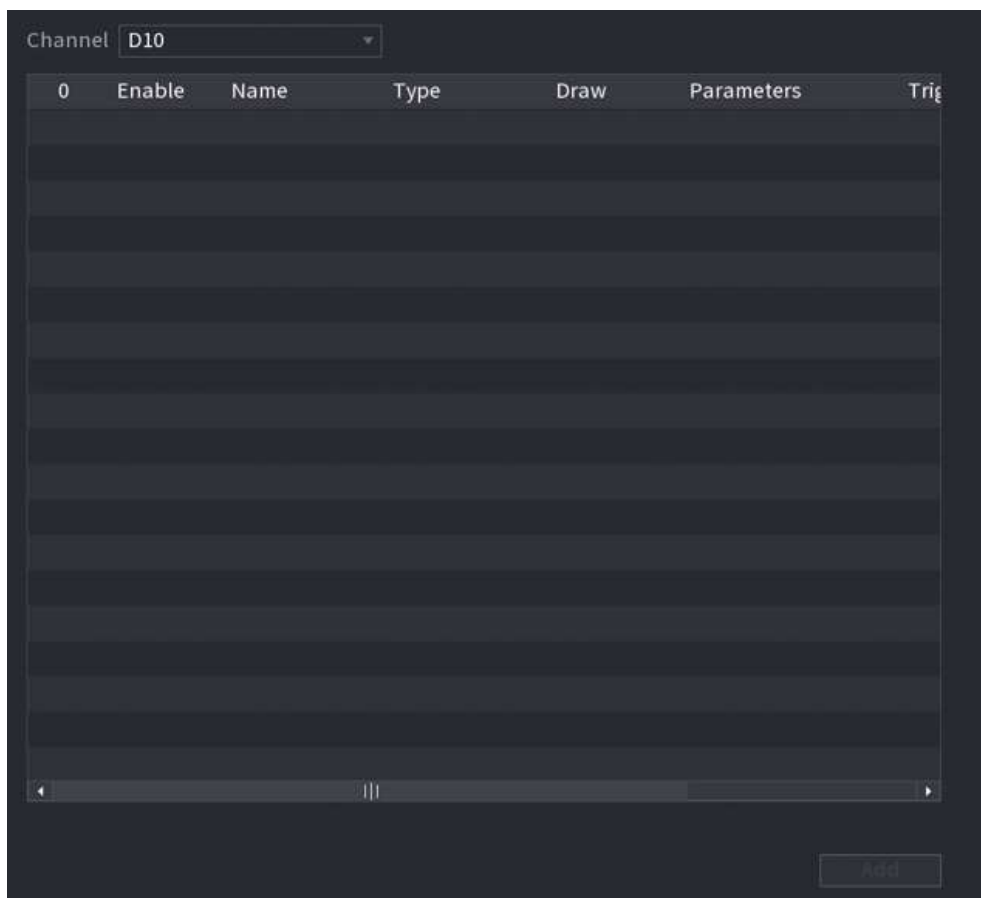

Paso 1 Seleccionar **Menú principal > AI > Parámetros > Densidad de vehículos**.

Figura 5-190 Densidad de vehículos



Paso 2 Seleccione un canal y luego haga clic **Agregar**.

Paso 3 Selecciona el **Permitir** y luego seleccione un tipo de detección.

- Etapa 4**  para dibujar la regla de detección.
- Paso 5**  bajo **Parámetros** y luego configurar los parámetros. bajo **Desencadenar**
- Paso 6**  para configurar la programación y vinculación de alarmas.
- Paso 7** Hacer clic **Aplicar**.

### 5.9.15.3 Consulta de informe

#### Información de contexto

Puede buscar y exportar estadísticas sobre densidad de vehículos.



- Es posible que las estadísticas se sobrescriban cuando se agote el espacio de almacenamiento. Retroceda en el tiempo.
- Cuando restaure el dispositivo a la configuración de fábrica, se borrarán todos los datos, excepto los datos del dispositivo de almacenamiento externo. Puede borrar los datos del dispositivo de almacenamiento externo formateándolos u otros métodos.

#### Procedimiento

- Paso 1** Seleccionar **Menú principal > AI > Consulta de informe > Densidad de vehículos**.

Figura 5-191 Densidad de vehículos

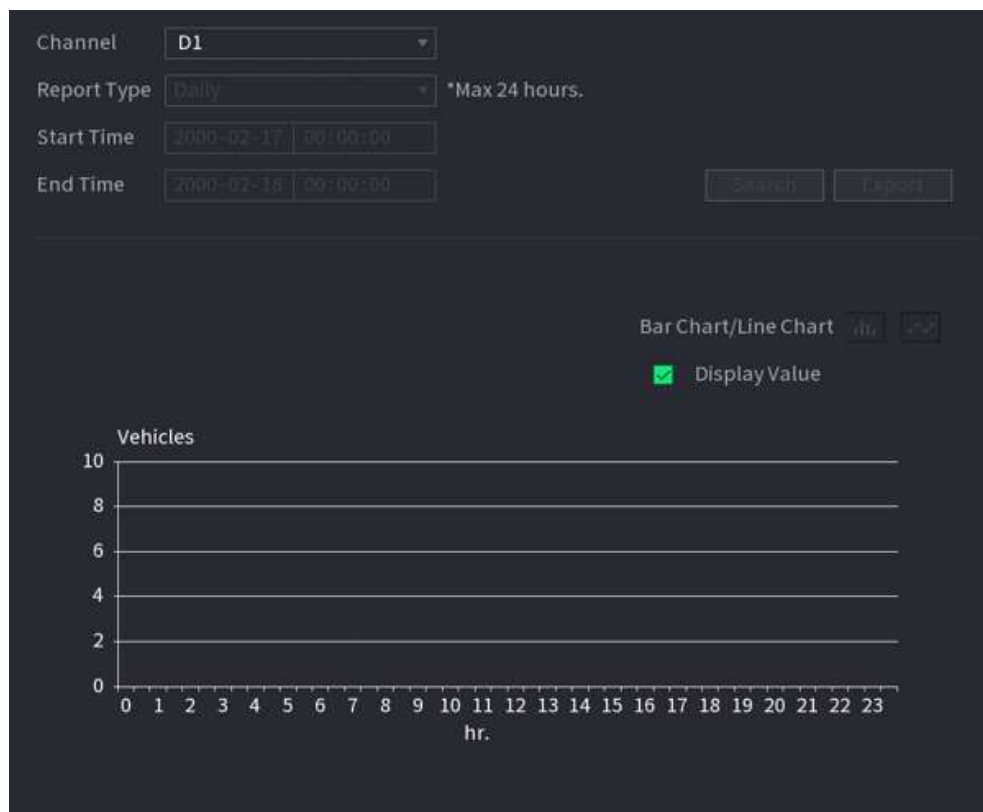

- Paso 2** Seleccione el canal, el tipo de informe, la hora de inicio y finalización y luego haga clic en **Buscar**.

#### Operaciones relacionadas

- Cambiar tipo de gráfico.  
Hacer clic **Gráfico de Barta Gráfico de línea** para cambiar el tipo de gráfico.
- Exportar.  
Seleccione el tipo de archivo y luego haga clic en **Exportar** para exportar el informe en formato de imagen o csv.

## 5.9.16 Seguimiento principal-sub

El seguimiento principal-sub se refiere a la cámara ojo de pez y al sistema de conexión del domo de velocidad. La cámara ojo de pez sirve como cámara principal y captura vídeos panorámicos. El domo Speed sirve como cámara secundaria y captura detalles del vídeo.

### Requisitos previos

- Las áreas de monitoreo de la cámara ojo de pez y el domo de velocidad son la misma área.
- La cámara ojo de pez y el domo Speed se agregan mediante protocolo privado.

### Información de contexto



Esta función está disponible en modelos selectos.

### Procedimiento

**Paso 1** Seleccionar **Menú principal > AI > Parámetros > Seguimiento principal-sub**.

**Paso 2** Agregar área de monitoreo.

1. Haga clic **Agregar**.
2. Configure los parámetros.

Tabla 5-51 Parámetros de seguimiento principal-sub

Parámetro	Descripción
Tipo	Seleccione un tipo según la cantidad de cámaras ojo de pez y PTZ: <ul style="list-style-type: none"> <li>● 1 ojo de pez + 1 PTZ.</li> <li>● 1 ojo de pez + 2 PTZ.</li> <li>● 1 ojo de pez + 3 PTZ.</li> </ul>
Nombre de la escena	Personaliza el nombre de la escena.
Cámara principal	Seleccione una cámara ojo de pez. <ol style="list-style-type: none"> <li>a. Hacer clic <b>Seleccionar</b> en <b>Cámara principal</b> línea.</li> <li>b. Seleccione una cámara ojo de pez.</li> <li>c. Hacer clic <b>Aplicar</b>.</li> </ol>
cámara secundaria	Seleccione los domos de velocidad según sea necesario. <ol style="list-style-type: none"> <li>a. Hacer clic <b>Seleccionar</b> en <b>cámara secundaria</b> línea.</li> <li>b. Seleccione domos de velocidad.</li> <li>c. Hacer clic <b>Aplicar</b>.</li> </ol>

**Paso 3** Hacer clic **Aplicar**.

El área de monitoreo se agregó exitosamente.

**Etapa 4** Configure puntos de calibración para establecer la relación de vinculación de la cámara ojo de pez y el domo de velocidad.



Establezca un lugar distante como primer punto de calibración para mejorar la precisión.

1. Haga clic  o haga doble clic en la escena de destino.

2. Haga clic en el lugar de destino en el vídeo de la cámara ojo de pez o muévase  al lugar de destino.







El vídeo de la esquina superior izquierda es la pantalla de la cámara ojo de pez y el vídeo de la esquina superior derecha es la pantalla del domo Speed.

3. Ajuste la posición a través de los iconos debajo de la pantalla del domo Speed para que el centro de

domo de velocidad idéntico al  de cámara ojo de pez.

El  En la pantalla del Speed Dome está el centro del Speed Dome.

Tabla 5-52 Descripción del icono

Icono	Descripción
	Acercar y alejar.
	Ajustar la resolución.
	Ajustar la altura.
	Ratón electrónico. Puede utilizar este icono para mover el mouse y controlar la dirección PTZ.
	Tecla de posicionamiento rápido. Haga clic en este icono para seleccionar un lugar y la pantalla se enfocará y centrará en el lugar seleccionado.

4. Haga clic **Agregar**.

El punto de calibración se mostrará en la lista en la esquina inferior derecha.

**Paso 5** Haga clic  para guardar el punto de calibración recién agregado. Repita

**Paso 6** del Paso 2 al Paso 5 para agregar más puntos de calibración.



Establezca entre 3 y 8 puntos de calibración para un domo Speed.

**Paso 7** Hacer clic **Aplicar**.

## 5.9.17 Análisis de calidad de vídeo

Cuando aparecen condiciones como borrosas, sobreexposición o cambios de color en la pantalla, el sistema activa la alarma.



- Esta función tiene efecto solo cuando el IPC remoto admite análisis de calidad de vídeo.
- Esta función está disponible en modelos selectos.

### 5.9.17.1 Configuración de análisis de calidad de vídeo

Procedimiento

**Paso 1** Seleccionar **Menú principal > AI > Parámetros > Análisis de calidad de vídeo**.

**Paso 2** Seleccione un canal y haga clic **Permitir**.



Figura 5-192 Análisis de calidad de video

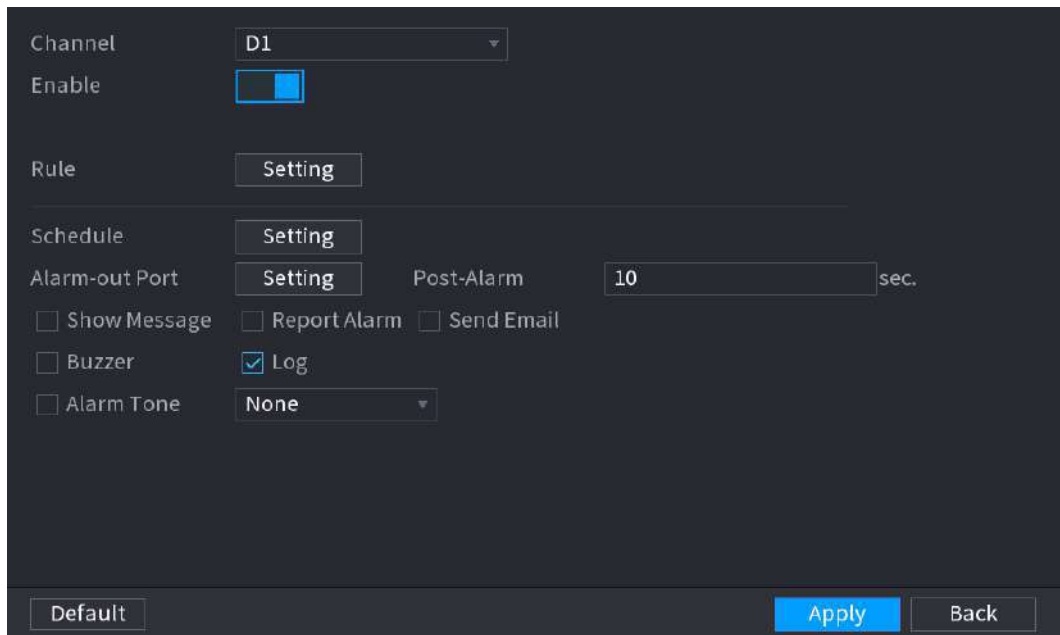

**Paso 3** Hacer clic **Configuración** junto a **Regla**.

**Eta** **Etapa 4** Seleccione elementos y establezca umbrales según sea necesario.

Figura 5-193 Configuración de análisis de calidad de video

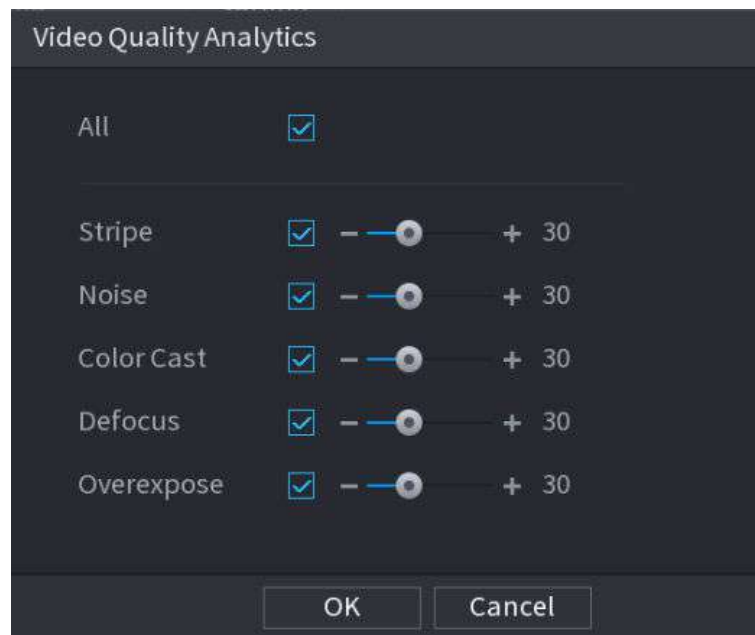

El rango de valores del umbral es de 0 a 100 y el valor predeterminado es 30. Cuando el valor excede el umbral establecido, se activará una alarma.

Tabla 5-53 Parámetros de análisis de calidad de video

Parámetro	Descripción
Raya	Las rayas se refieren a las interferencias rayadas en el vídeo que pueden deberse al envejecimiento del dispositivo o a interferencias de la señal. La raya puede ser horizontal, vertical u oblicua.
Ruido	El ruido de vídeo se refiere a la distorsión del sistema óptico o la degradación de la calidad de la imagen causada por el equipo de hardware durante la transmisión.
Color fundido	Una imagen en el vídeo es generalmente una imagen colorida que contiene información de color, como RGB. Cuando estos tres componentes aparecen en alguna escala inusual en una imagen, la imagen está sesgada.
Desenfocar	Una imagen con alta resolución contiene más detalles, pero la imagen borrosa es un problema común de disminución de la calidad de la imagen causado por muchos factores en el proceso de adquisición, transmisión y procesamiento de la imagen, y se define como enfoque virtual en el diagnóstico por video.
Sobreexponer	El brillo de la imagen se refiere a la intensidad de los píxeles de la imagen. El negro es el más oscuro y el blanco el más brillante. El negro está representado por 0 y el blanco por 255. Cuando el valor de brillo excede el umbral, la imagen está sobreexpuesta.

**Paso 5** Hacer clic **DE ACUERDO**.

**Paso 6** Hacer clic **Configuración** junto a **Cronograma** para configurar el período de armado.

El sistema activa las acciones de alarma correspondientes sólo durante el período de armado.

- En la línea de tiempo, arrastre para establecer el período.
- También puede hacer clic  para establecer el período.

**Paso 7** Configurar acciones de vinculación de alarmas. Para obtener más información, consulte la Tabla

**Paso 8** 5-50. Hacer clic **Aplicar**.

### 5.9.17.2 Lista de análisis

Busque los resultados del análisis de calidad de video.

Procedimiento

**Paso 1** Seleccionar **Menú principal > AI > Búsqueda por IA > Lista de análisis**.

**Paso 2** Seleccione la hora de inicio y la hora de finalización.

**Paso 3** Seleccione uno o más canales.

**Etapa 4** Hacer clic **Buscar**.

Figura 5-194 Lista de análisis

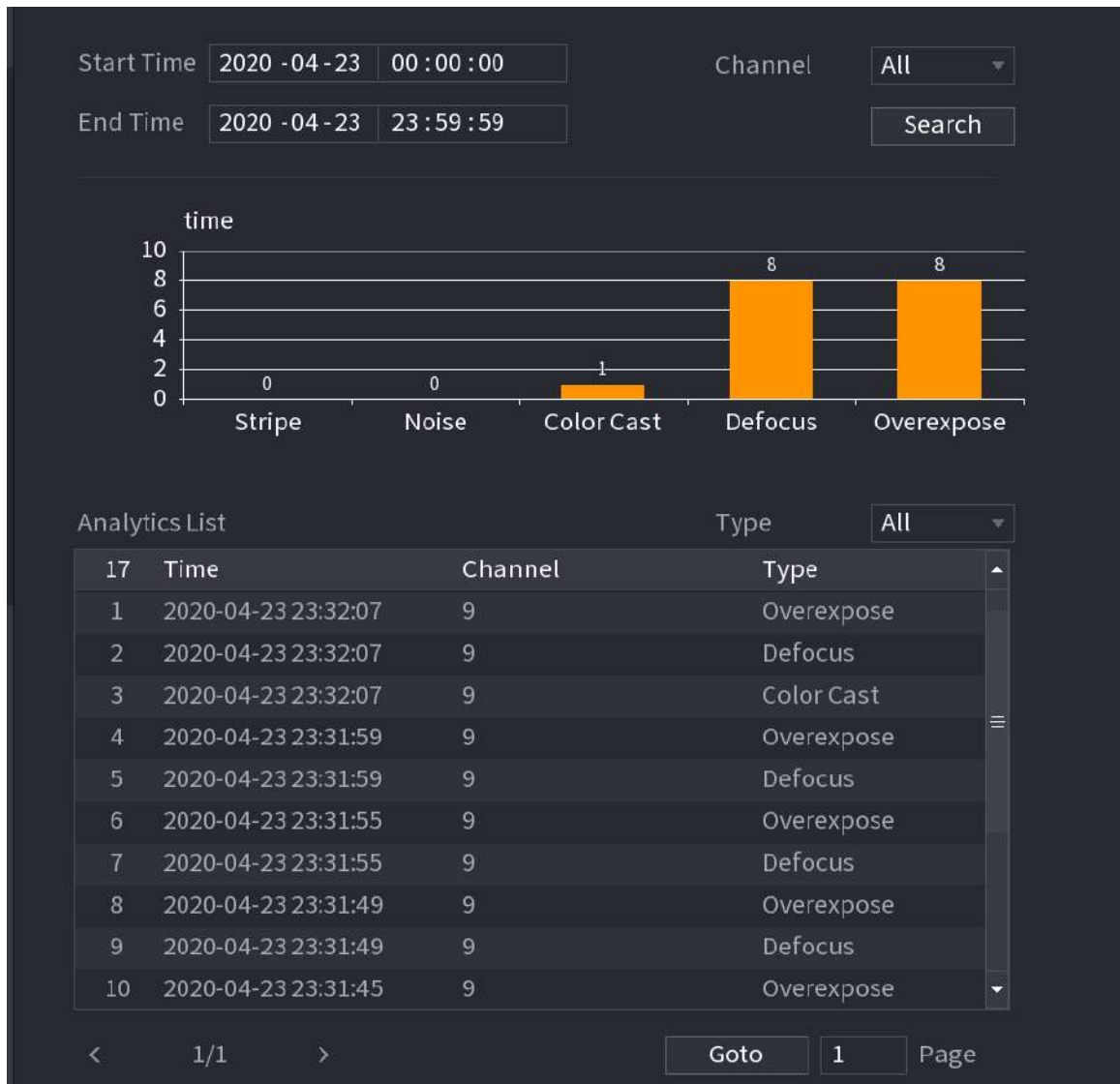

## 5.9.18 Frecuencia de entradas

Después de configurar la frecuencia de las entradas, cuando las entradas detectadas de una persona alcanzan o superan el umbral, se activa una alarma.

### Procedimiento

**Paso 1** Seleccionar **Menú principal > AI > Parámetros > Reconocimiento facial > Frecuencia de entradas**.

Figura 5-195 Frecuencia de entradas

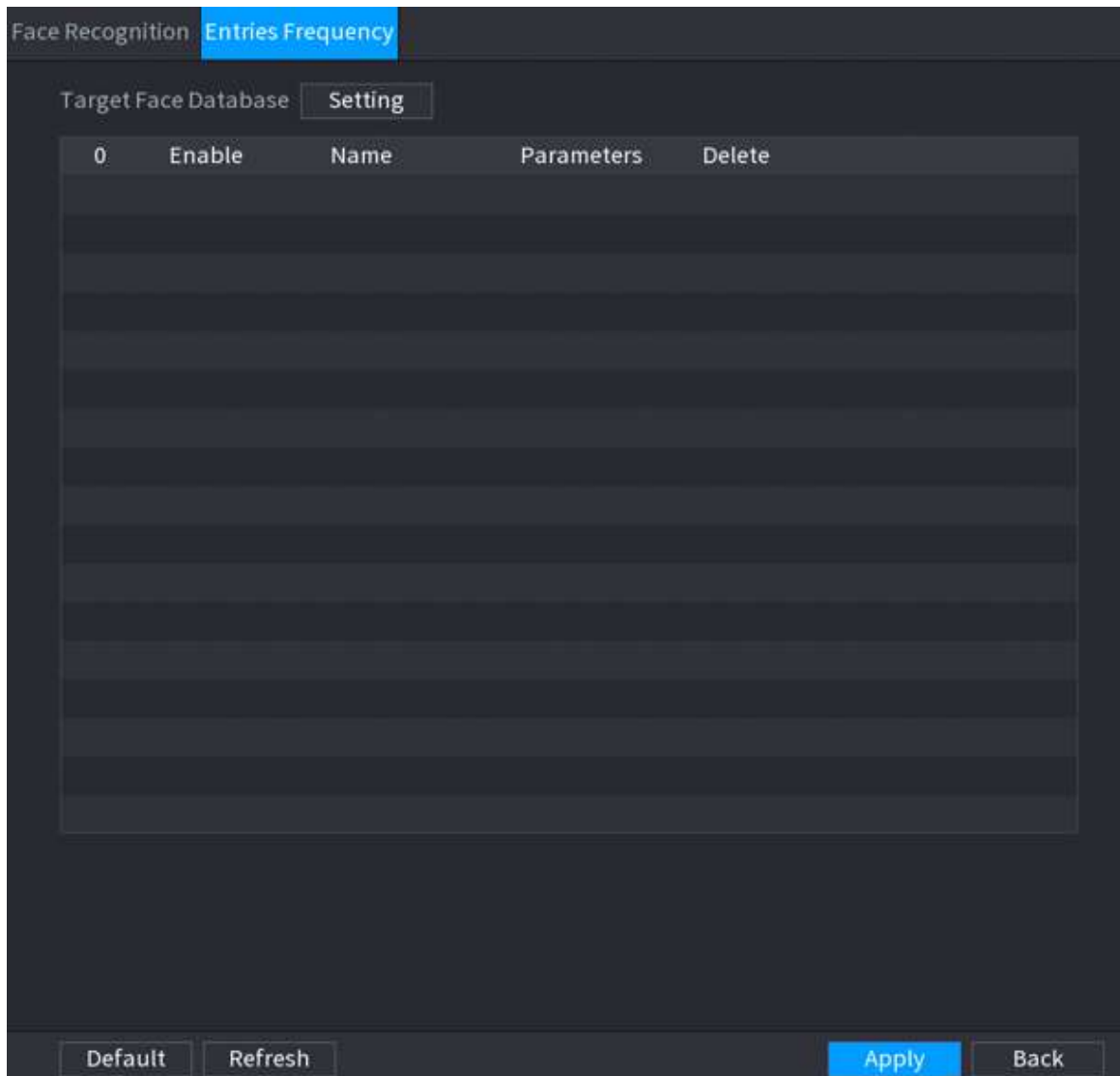

**Paso 2** Hacer clic **Configuración** para seleccionar una base de datos y luego haga clic en **DE ACUERDO**.

**Paso 3** Hacer clic  y luego configurar los parámetros.

Figura 5-196 Configurar la frecuencia de las entradas



Tabla 5-54 Parámetros de frecuencia de entradas

Parámetro	Descripción
Ciclo estadístico	Configure el ciclo para contar la frecuencia de las entradas.
Entradas detectadas	Establezca el umbral de frecuencia de entradas. Cuando las entradas detectadas alcanzan o superan el umbral, se activa una alarma.
Nombre de la alarma	El nombre es <b>Frecuencia de entradas</b> por defecto. Puedes cambiar el nombre.

**Etapa 4** Hacer clic **Aplicar**.

## 5.9.19 Detección inteligente de objetos

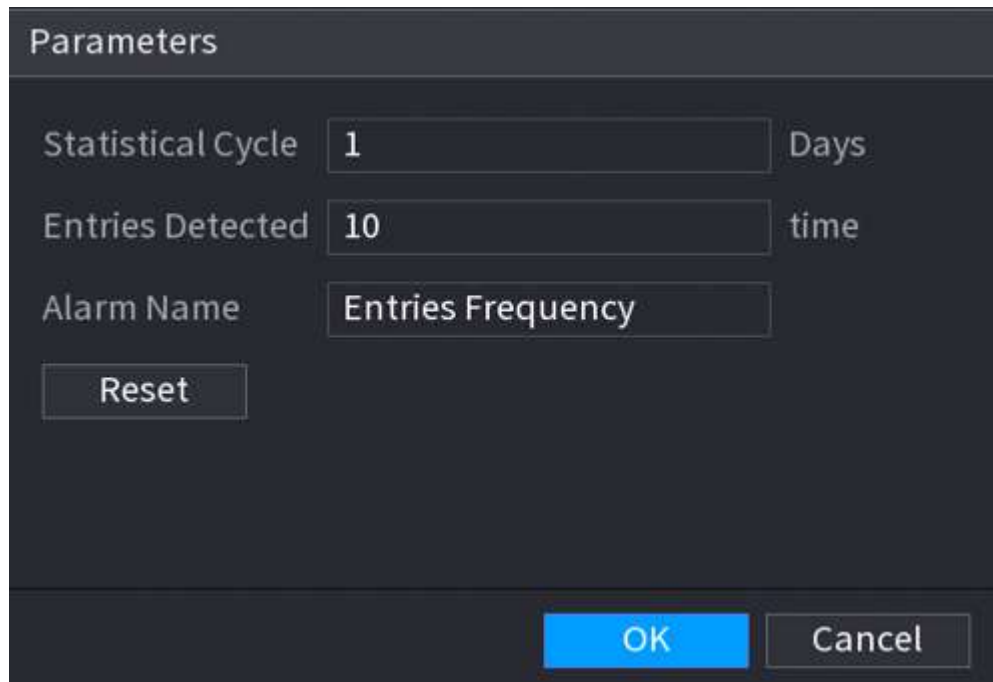
Puede configurar reglas y establecer parámetros. Cuando alguien toma o coloca un artículo en el área de monitoreo, se activa una alarma.

### 5.9.19.1 Configuración del plan inteligente

Para utilizar la función de detección inteligente, primero debe habilitar el plan inteligente. Para obtener más información, consulte "5.9.3 Plan inteligente".

### 5.9.19.2 Configurar la detección de objetos

Procedimiento

**Paso 1** Seleccionar **AI>Parámetros>Detección inteligente de objetos**.

**Paso 2** Seleccione el canal y escriba, y luego haga clic **Aplicar**.



El tipo de destino incluye equipaje, bolso, caja y vehículo sin motor.

**Paso 3** Dibuja la regla de detección.

- Haga clic para dibujar un rectángulo en la imagen del video de vigilancia. Haga clic derecho en la imagen para dejar de dibujar.
- Haga clic para dibujar el tamaño mínimo o el tamaño máximo para filtrar el objetivo.

El sistema activa una alarma solo cuando el tamaño del objetivo detectado está entre el tamaño máximo y el tamaño mínimo.



Hacer clic para eliminar el tamaño dibujado.

- Configure el nombre y la duración de la regla.
- Haga clic **DE ACUERDO**.

**Etapa 4** Configurar programación y vinculación de alarmas.

- Haga clic en .
- Haga clic **Configuración** junto a **Cronogramas** para configurar el período de alarma.

El sistema realiza acciones de vinculación sólo para alarmas durante el período de armado.

Figura 5-197 Vinculación de programación y alarma

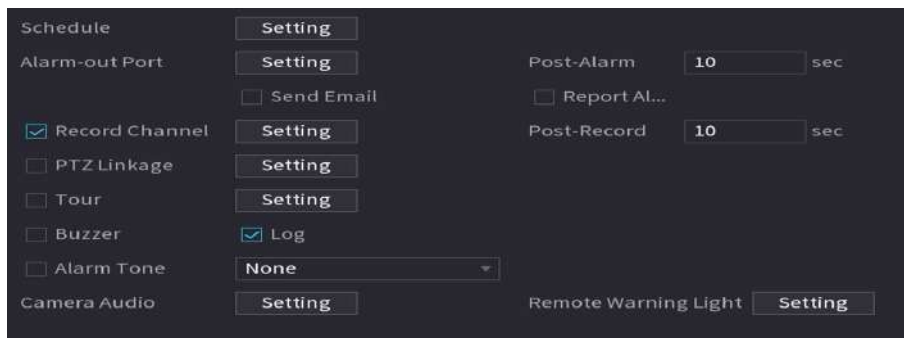

- Configure el enlace de alarma. Para más detalles, consulte la Tabla 5-50.
- Haga clic **Aplicar**.

**Paso 5** Hacer clic **Aplicar**.

### 5.9.19.3 Búsqueda de detección inteligente de objetos

Consulta el resultado de la detección dentro de un período de tiempo específico y reproduce el video relacionado.

Procedimiento

- Paso 1** Seleccionar **AI > Búsqueda por IA > Detección inteligente de objetos**.
- Paso 2** Seleccione el canal, el período, el tipo de evento y el objetivo y luego haga clic en **Buscar**.

Operaciones relacionadas

- Reproducir vídeo.
 

Haga clic en una imagen y luego haga clic en para reproducir el vídeo relacionado.

  - ◇ Hacer clic pausar.
  - ◇ Hacer clic para detener.
  - ◇ Hacer clic para mostrar la regla de IA. El icono cambia .
- Agregar etiquetas.
 

Seleccione una o más imágenes y luego haga clic en **Añadir etiqueta**.
- Cerrar con llave.

Seleccione una o más imágenes y luego haga clic en **Cerrar**. Los archivos bloqueados no se sobrescribirán.

- Exportar.

Seleccione una o más imágenes y luego haga clic en **Exportar** para exportar resultados de búsqueda seleccionados en Excel.

- Respaldo.

Seleccione una o más imágenes, haga clic **Respaldo**, seleccione la ruta de almacenamiento y el tipo de archivo y luego haga clic en **Comenzar** para exportar archivos a un dispositivo de almacenamiento externo.

## 5.9.20 Detección de sonido inteligente

Cuando el sonido detectado coincide con las reglas de alarma, se activa una alarma.

### 5.9.20.1 Configuración de la detección de sonido inteligente

Establecer parámetros de sonido.

#### Información de contexto

La cámara frontal puede detectar el sonido.

#### Procedimiento

**Paso 1** Seleccionar **AI > Parámetros > Detección de sonido inteligente**.

Figura 5-198 Configuración de la detección de sonido inteligente

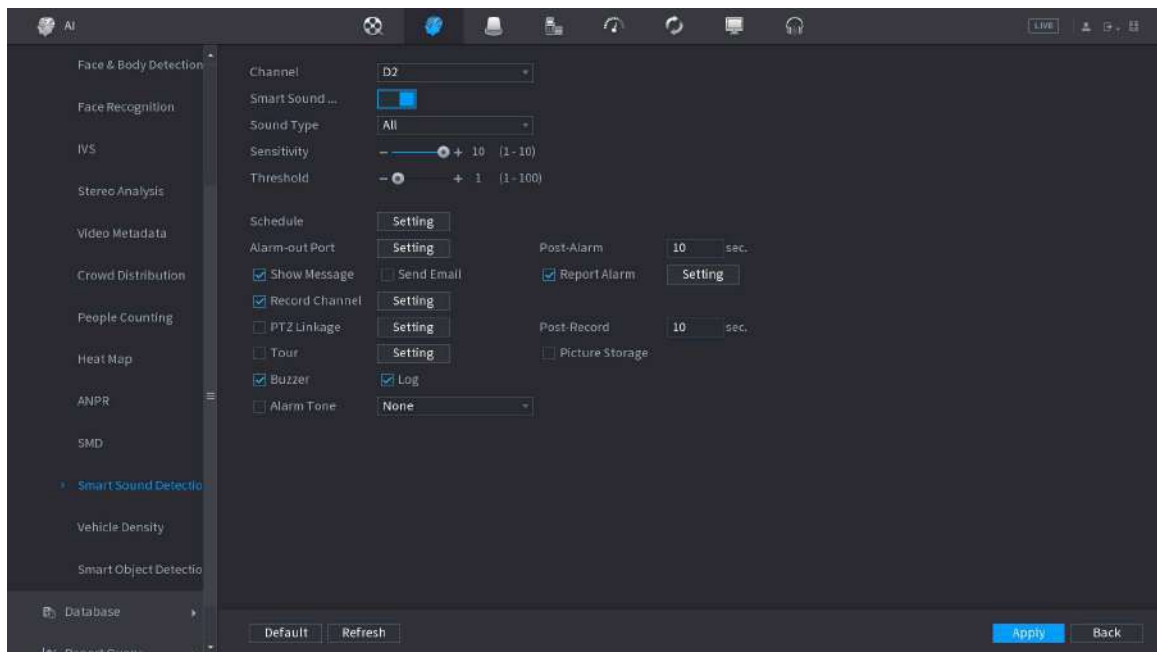

**Paso 2** Seleccione el canal y luego habilite **Sonido inteligente**. Seleccione el tipo de sonido,

**Paso 3** la sensibilidad y el umbral según sea necesario. Hacer clic **Configuración** junto a

**Etap 4 Cronograma** para configurar el período de armado.

El sistema activa las acciones de alarma correspondientes sólo durante el período de armado. Configurar

**Paso 5** el enlace de alarma. Para más detalles, consulte la Tabla 5-50.

**Paso 6** Hacer clic **Aplicar**.

### 5.9.20.2 Búsqueda de detección de sonido inteligente

#### Procedimiento

- Paso 1** Seleccionar **AI>Búsqueda por IA>Detección de sonido inteligente**.
- Paso 2** Seleccione el canal, el tipo de sonido y el período y luego haga clic en **Buscar**.
- Haga clic  para reproducir el vídeo.
  - Hacer clic **Respaldo** para hacer una copia de seguridad del vídeo.

### 5.9.21 Detección de EPP

Detecta si la persona lleva ropa de trabajo, gorro, guantes, cubrezapatos y similares.

#### Requisitos previos

La cámara frontal tiene función AI para la detección de EPI.

#### Procedimiento

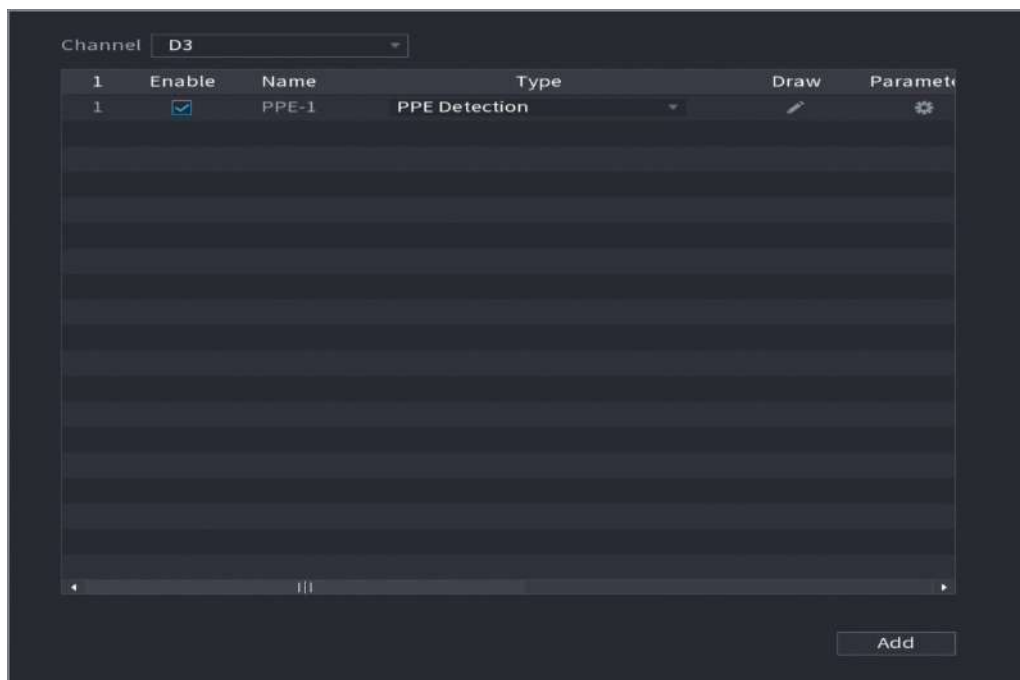

- Paso 1** Seleccionar **AI>Parámetros>Detección de EPI**.
- Paso 2** Seleccione el canal, haga clic **Agregar** luego agregue una regla de detección de PPE. Hacer clic **Permitir**.
- Paso 3** clic **Permitir**.

Figura 5-199 Detección de PPE



- Etapa 4** Hacer clic  para dibujar una zona de detección en la página en vivo.

Después de dibujar la regla, admite las siguientes operaciones.

- Modifique el nombre de la regla.
- Hacer clic  para eliminar la regla dibujada.
- Hacer clic  para volver a dibujar la regla.



Paso 5

Hacer clic  bajo **Parámetros**, establezca los parámetros y luego haga clic en **DE ACUERDO**.

Figura 5-200 Parámetros (detección por atributos)



**Parameters**

Alarm Trigger ...  Match Attribut...  Mismatch Attri...

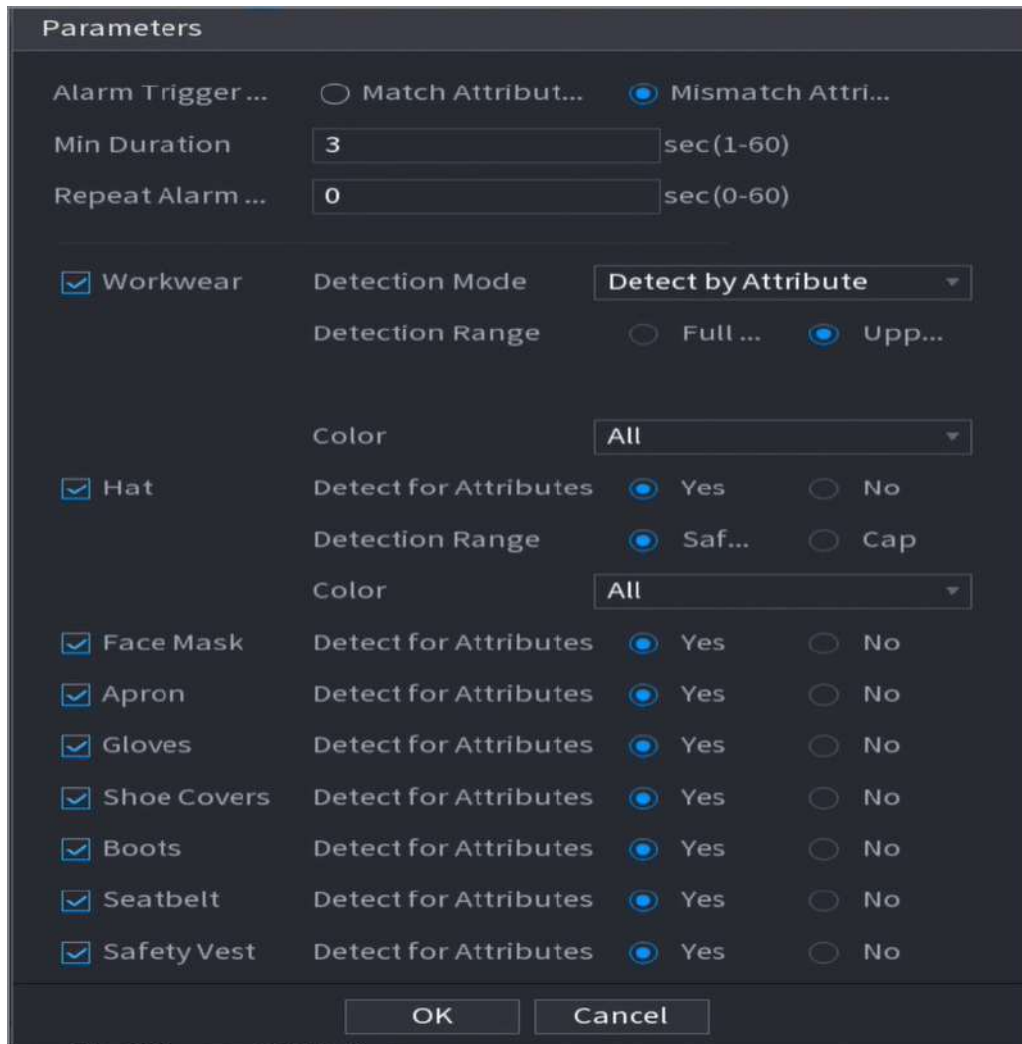
Min Duration  sec(1-60)

Repeat Alarm ...  sec(0-60)

---

Workwear    Detection Mode  ▾  
Detection Range  Full ...  Upp...

Hat    Color  ▾  
Detect for Attributes  Yes  No  
Detection Range  Saf...  Cap  
Color  ▾

Face Mask    Detect for Attributes  Yes  No

Apron    Detect for Attributes  Yes  No

Gloves    Detect for Attributes  Yes  No

Shoe Covers    Detect for Attributes  Yes  No

Boots    Detect for Attributes  Yes  No

Seatbelt    Detect for Attributes  Yes  No

Safety Vest    Detect for Attributes  Yes  No

Figura 5-201 Parámetros (modo de registro)



Tabla 5-55 Descripción de parámetros

Parámetro	Descripción
Condición de activación de alarma	Reciba un evento de alarma de acuerdo con la regla establecida y muéstrelo en la página en vivo. <ul style="list-style-type: none"> <li>● Alarma de coincidencia de atributos: cuando la ropa de trabajo detectada coincide con los atributos establecidos, se activa una alarma.</li> <li>● Alarma de atributos no coincidentes: cuando el equipo de trabajo detectado no coincide con los atributos establecidos, se activa una alarma.</li> </ul>
Duración mínima	Establezca el tiempo mínimo para que la persona que lleva la ropa de trabajo aparezca en el área de detección hasta que se active una alarma.
Repetir hora de alarma	Configure la hora de repetición de la alarma. Si el estado de alarma persiste, al llegar a la hora de repetición de alarma, la alarma se dispara nuevamente.

Parámetro	Descripción
Ropa de trabajo	Seleccionar <b>Modo de detección</b> . <ul style="list-style-type: none"> <li>● Detectar por atributo: debe configurar el rango de detección.</li> <li>● Modo de registro: debe vincular la base de datos de ropa de trabajo que se ha configurado para la cámara frontal.</li> </ul> Reciba un evento de alarma basado en la base de datos de ropa de trabajo vinculada y muéstrelo. <ol style="list-style-type: none"> <li>1. Haga clic <b>Ajustes</b> junto a <b>Base de datos de ropa de trabajo vinculada</b>.</li> <li>2. Seleccione <b>base de datos de ropa de trabajo1</b>, y luego haga clic <b>DE ACUERDO</b>.</li> </ol>
Sombrero	Seleccionar <b>Detectar atributos, Rango de detección, y Color</b> .
Mascarilla	Seleccionar <b>Detectar atributos</b> .
Delantal	
Guantes	
Cubrezapatos	
Botas	
Cinturón de seguridad	
Chaleco de seguridad	

**Paso 6** Configurar programación y vinculación de alarmas.

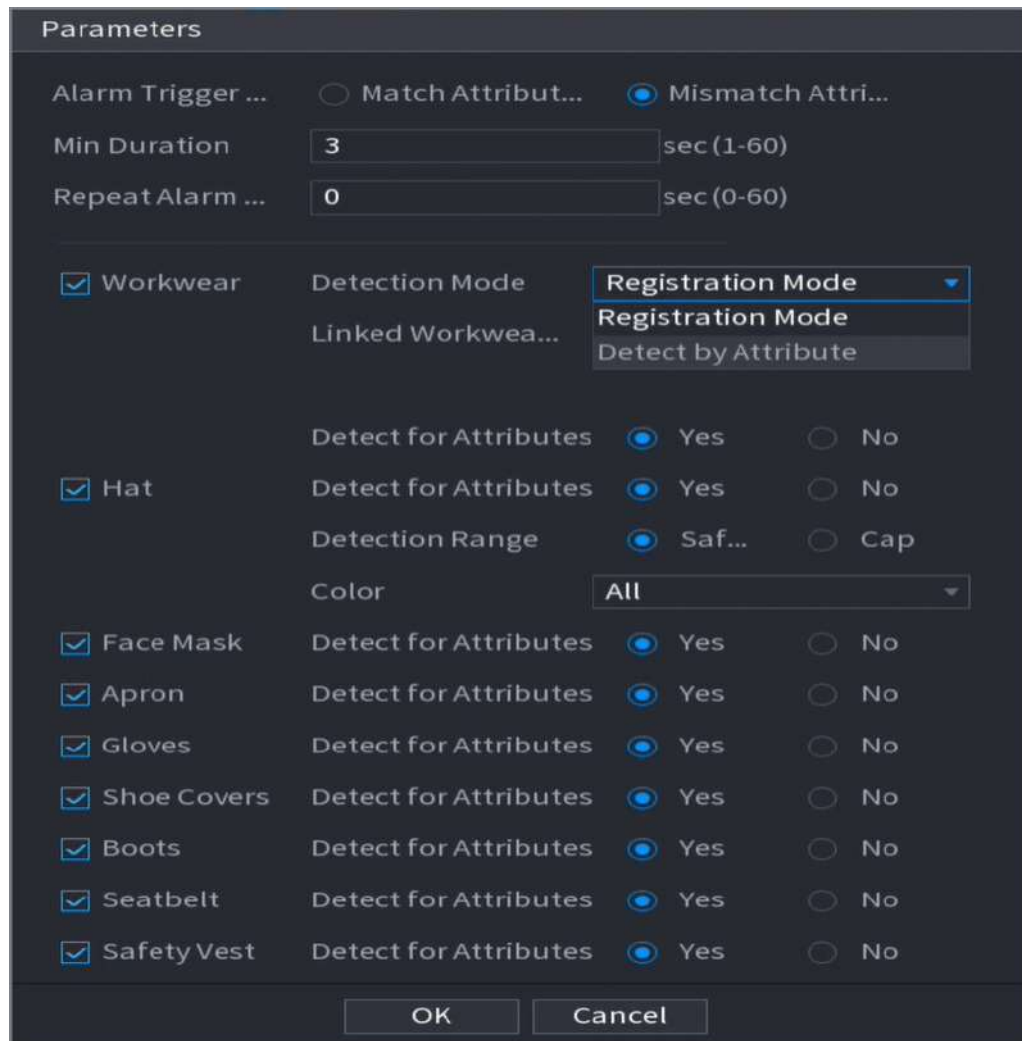
Figura 5-202 Vinculación de programación y alarma

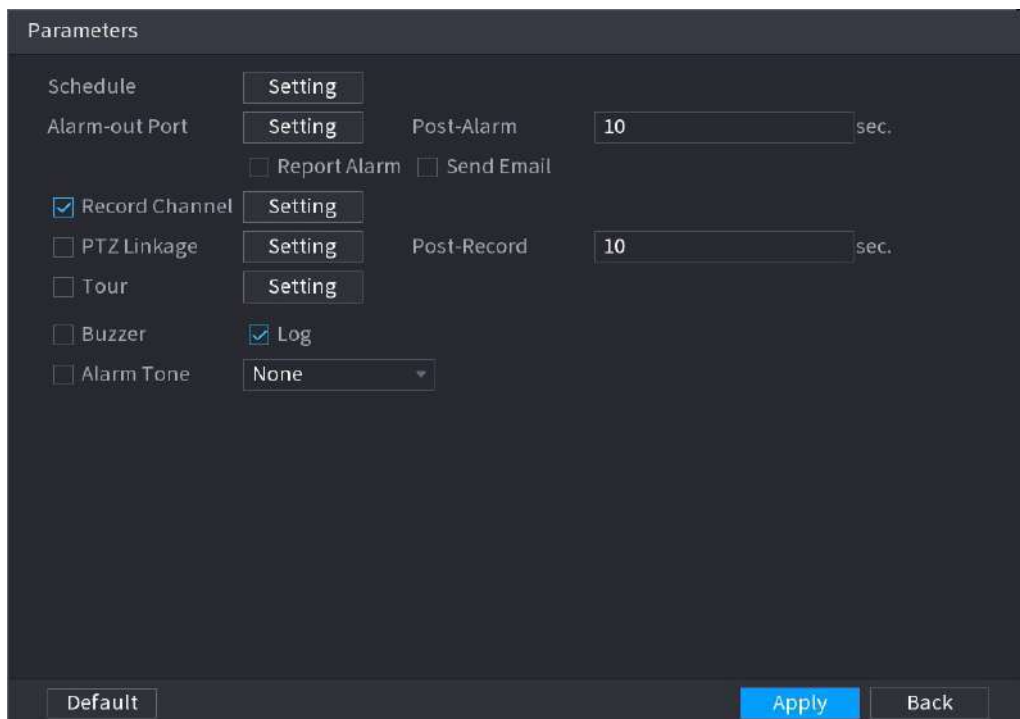

1. Haga clic  en .
2. Haga clic **Configuración** junto a **Cronogram** para configurar el período de alarma.

El sistema realiza acciones de vinculación sólo para alarmas durante el período de armado.

- En la línea de tiempo, arrastre para establecer el período.

- También puedes hacer clic  para fijar el periodo.
3. Configure el enlace de alarma. Para más detalles, consulte la Tabla 5-50.
  4. Haga clic **Aplicar**.

**Paso 7** Hacer clic **Aplicar**.

### Operaciones relacionadas

Ver imágenes de alarma en la página de **Vivir**.

- Alarma de atributos de coincidencia.

Por ejemplo, al configurar los parámetros para la detección de PPE, seleccione **Guantes** > **Detectar atributos** > **No**, se activa una alarma de atributos de coincidencia cuando se detecta que una persona no lleva máscara.

Figura 5-203 Alarma de atributos de coincidencia

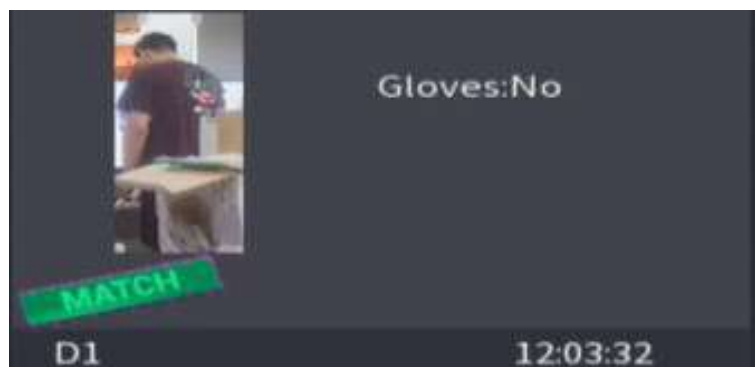

- Alarma de atributos no coincidentes.

Por ejemplo, al configurar los parámetros para la detección de PPE, seleccione **Delantal** > **Detectar atributos** > **Sí**, se activa una alarma de atributos no coincidentes cuando se detecta que una persona no lleva delantal.

Figura 5-204 Alarma de atributos de coincidencia

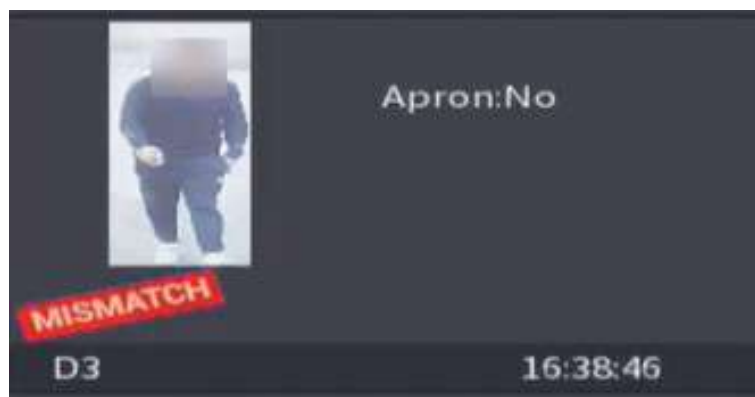

## 5.10 Configuración de alarma

### 5.10.1 Información de alarma

Puede buscar, ver y hacer una copia de seguridad de la información de la alarma.

#### Procedimiento

**Paso 1** Seleccionar **Menú principal** > **ALARMA** > **Información de alarma**.

Figura 5-205 Información de alarma

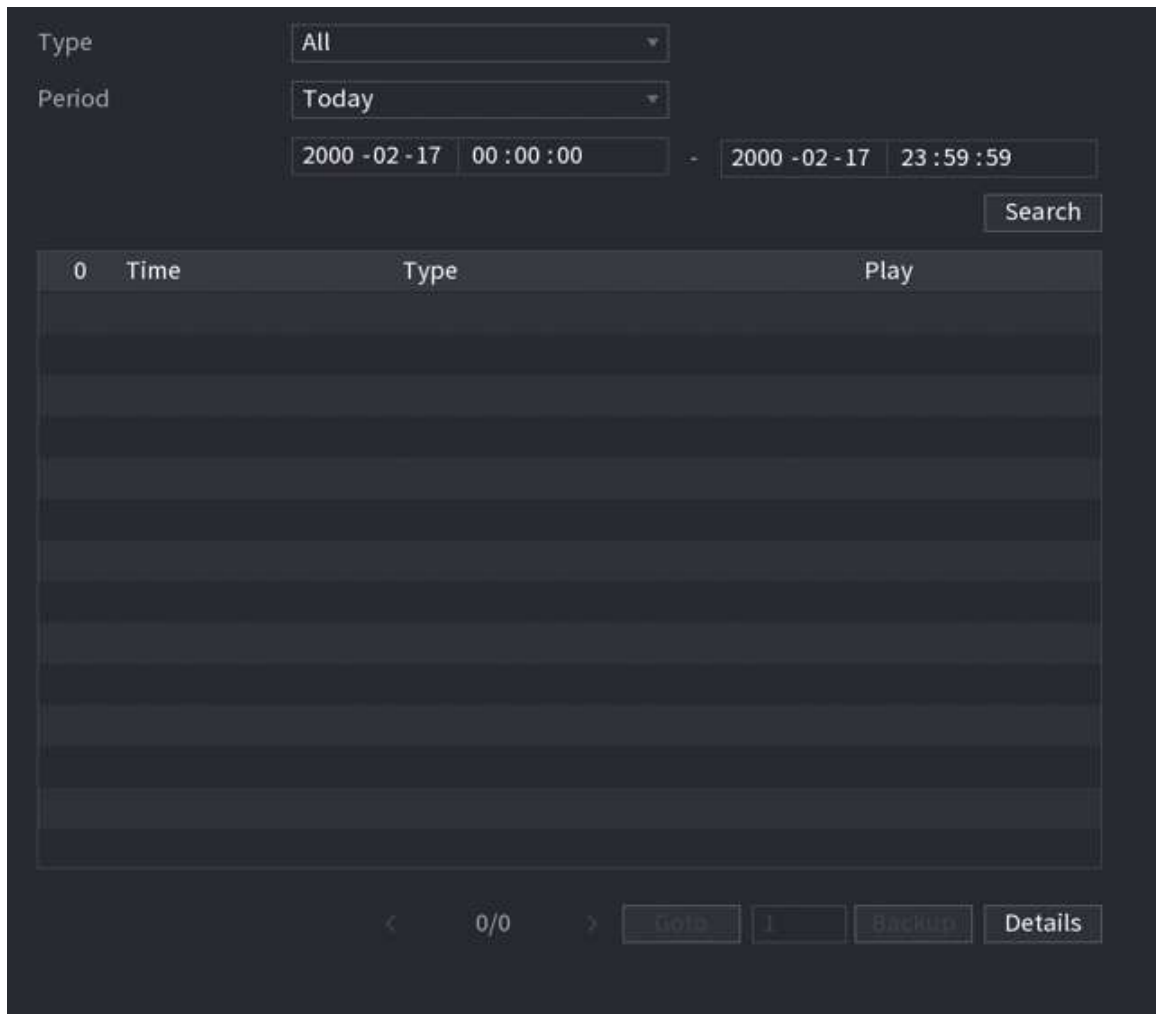

**Paso 2** Seleccione el tipo de evento y luego establezca el período de búsqueda.

**Paso 3** Hacer clic **Buscar**.

Se muestran los resultados de la búsqueda.

### Operaciones relacionadas

- Reproduce videos de alarma.  
Seleccione un registro de eventos de alarma, haga clic en  para reproducir el vídeo grabado del evento de alarma.
- Respaldo.  
Seleccione un registro de eventos de alarma y luego haga clic en **Respaldo** para realizar una copia de seguridad en un dispositivo USB periférico.
- Ver detalles de la alarma.  
Haga doble clic en un registro o haga clic en **Detalles** para ver la información detallada del evento.

## 5.10.2 Estado de alarma

Puede ver el evento de alarma del NVR y el evento de alarma del canal remoto.

Seleccionar **Menú principal > ALARMA > Estado de alarma**.

Figura 5-206 Estado de alarma

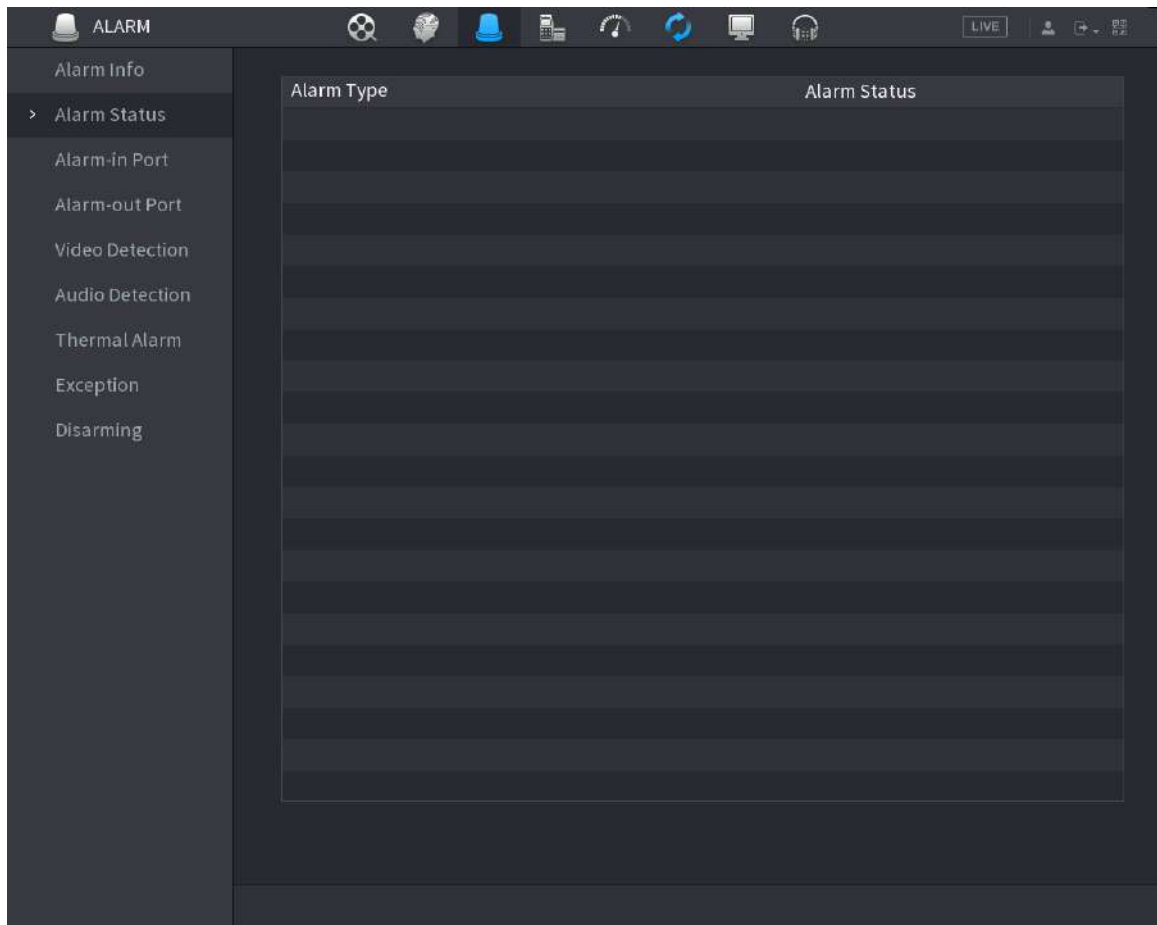

### 5.10.3 Entrada de alarma

#### Procedimiento

**Paso 1** Seleccionar **Menú principal** > **ALARMA** > **Puerto de entrada de alarma**. Haga clic

**Paso 2** en cada pestaña para configurar los ajustes de entrada de alarma.

- Alarma local: después de conectar el dispositivo de alarma al puerto de entrada de alarma del NVR, el sistema realiza acciones de vinculación de alarma cuando hay una señal de alarma desde el puerto de entrada de alarma al NVR.



Si la cámara tiene la capacidad de audio de cámara y luz de advertencia remota, admite la configuración en la página de alarma local y la configuración se sincroniza con la configuración de la cámara.

- Caja de alarma: Puede conectar la caja de alarma al puerto RS-485 del Dispositivo. Cuando el cuadro de alarma detecta la alarma, la información de la alarma se cargará en el Dispositivo y luego el Dispositivo realiza acciones de vinculación de alarma.
- Alarma de red: el NVR realiza acciones de vinculación de alarma cuando recibe la señal de alarma a través de la transmisión de red.
- Alarma externa de IPC: cuando el dispositivo periférico conectado a la cámara activa una alarma, la cámara carga la señal de alarma al NVR a través de la transmisión de red. El sistema realiza las acciones de vinculación de alarma correspondientes.

- Alarma fuera de línea de IPC: cuando la conexión de red entre el NVR y la cámara de red está apagada, el sistema realiza acciones de vinculación de alarma.

Figura 5-207 Alarma local

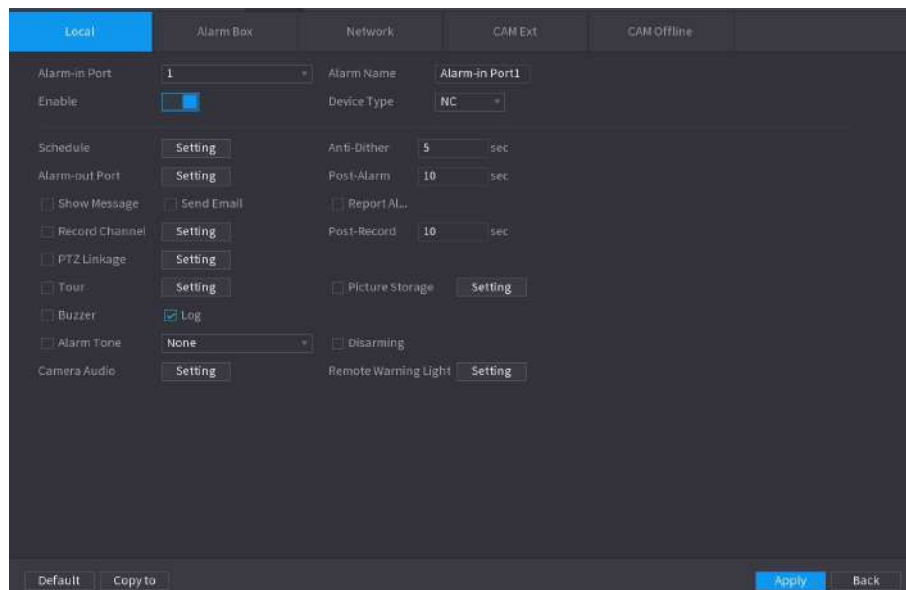

**Paso 3** Hacer clic **Configuración** junto a **Cronograma** para configurar el horario de

**Etapa 4** alarma. Configure el período anti-dither.

Si ocurren múltiples alarmas durante el período anti-vibración, el sistema solo registra el evento una vez.

**Paso 5** Configurar el enlace de alarma. Para más detalles, consulte la Tabla 5-50.

**Paso 6** Permitir **Encantador** para que pueda conectar un interruptor al puerto de entrada de alarma para el control de desarmado.

**Paso 7** Hacer clic **Aplicar**.

## 5.10.4 Salida de alarma

### Información de contexto

Puede configurar el modo de salida de alarma adecuado en automático, manual o apagado. Después de conectar el dispositivo de alarma al puerto de salida de alarma del NVR y configurar el modo en automático, el sistema realiza acciones de vinculación de alarma cuando ocurre una alarma.

- Automático: Una vez que ocurre un evento de alarma, el sistema genera una alarma.
- Manual: el dispositivo de alarma siempre está en modo de alarma.
- Apagado: Desactiva la función de salida de alarma.

### Procedimiento

**Paso 1** Seleccionar **Menú principal**>**ALARMA**>**Puerto de salida de alarma**.

Figura 5-208 Puerto de salida de alarma

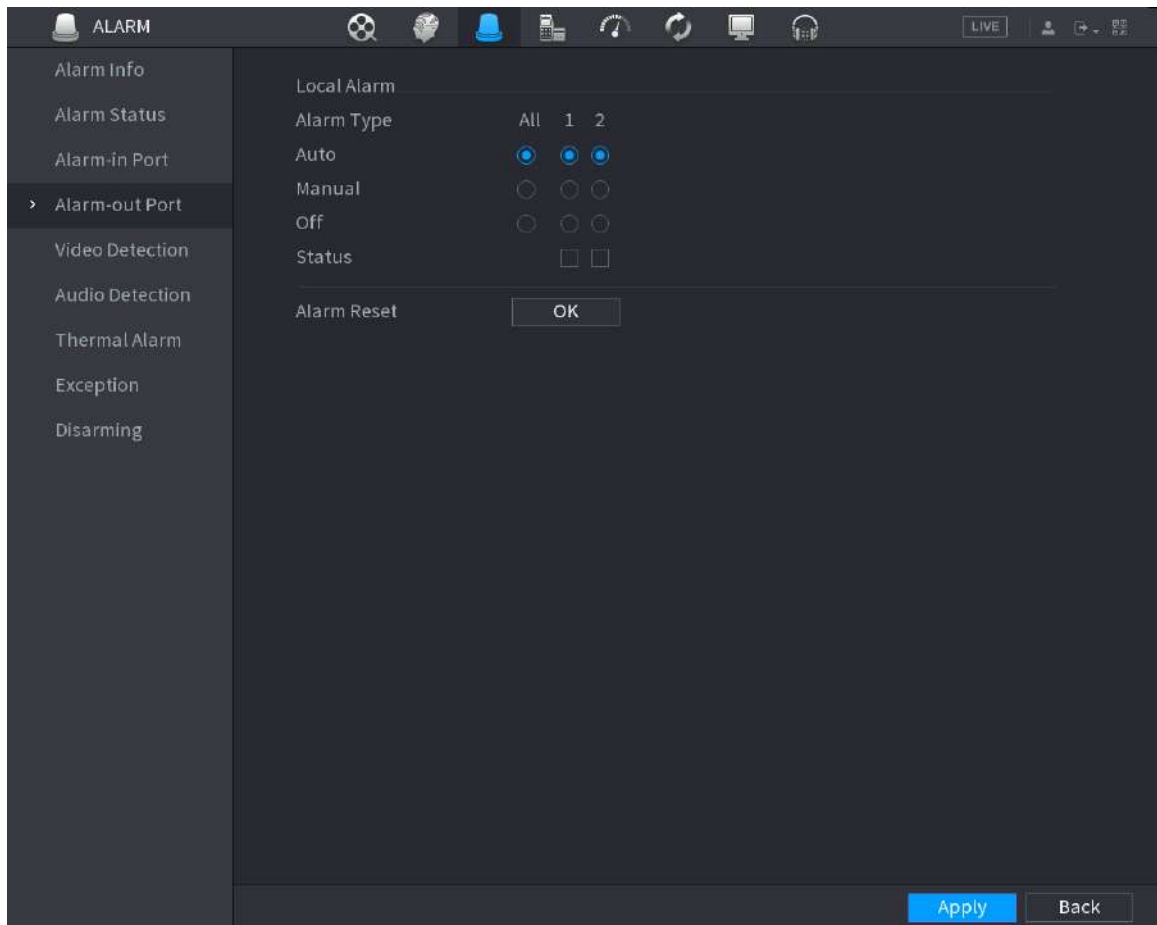

**Paso 2** Seleccione el modo de alarma del canal de salida de alarma. Hacer

**Paso 3** clic **Aplicar**.

- Hacer clic **DE ACUERDO** junto a **Reiniciar alarma** para borrar todos los estados de salida de alarma.
- Ver el estado de la salida de alarma en el **Estado** columna.

## 5.10.5 Detección de vídeo

El sistema puede analizar el vídeo y comprobar si hay cambios considerables o no. Una vez que el vídeo ha cambiado considerablemente (por ejemplo, hay algún objeto en movimiento, el vídeo está distorsionado), el sistema realiza acciones de vinculación de alarma.

### 5.10.5.1 Detección de movimiento

Cuando el objeto en movimiento aparece y se mueve lo suficientemente rápido como para alcanzar el valor de sensibilidad preestablecido, el sistema realiza acciones de vinculación de alarma.

Procedimiento

**Paso 1** Seleccionar **Menú principal** > **Evento** > **Configuración de alarma** > **Detección de vídeo** > **Detección de movimiento**.

**Paso 2** Seleccione un canal y luego haga clic en  para habilitar la función.



Figura 5-209 Detección de movimiento

**Paso 3** Configure la región de detección.

1. Haga clic **Configuración** junto a **Región**.
2. Señale la parte superior central de la página.
3. Seleccione una región, por ejemplo, haga clic en .
4. Arrastre en la pantalla para seleccionar la región que desea detectar.
5. Configure los parámetros.

Tabla 5-56 Parámetros de la región de detección

Parámetro	Descripción
Nombre	Introduzca un nombre para la región.
Sensibilidad	Cada región tiene un valor de sensibilidad individual. Cuanto mayor sea el valor, más fácil será activar una alarma.
Límite	Ajuste el umbral para la detección de movimiento. Cada región de cada canal tiene un umbral individual.



Puede configurar hasta cuatro regiones de detección. Cuando cualquiera de las cuatro regiones activa la alarma de detección de movimiento, el canal al que pertenece esta región activará la alarma de detección de movimiento.

6. Haga clic derecho en la página para salir.

**Etapa 4** Hacer clic **Configuración** junto a **Cronograma** para configurar el horario de

**Paso 5** alarma. Configure el período anti-dither.

Si ocurren múltiples alarmas durante el período anti-vibración, el sistema solo registra el evento una vez.

**Paso 6** Configurar el enlace de alarma. Para más detalles, consulte la Tabla 5-50. Esta sección utiliza la asociación de sirena como ejemplo.

Permitir **Centro de alarmas**, seleccione el centro de alarma según sea necesario y luego seleccione sirena según sea necesario.

**Paso 7** Hacer clic **Aplicar**.

### 5.10.5.2 Pérdida de vídeo

Cuando ocurre la pérdida de vídeo, el sistema realiza acciones de vinculación de alarma.

Procedimiento

**Paso 1** Seleccionar **Menú principal**>**Evento**>**Configuración de alarma**>**Detección de vídeo**>**Vídeo perdido**.

Figura 5-210 Pérdida de vídeo

Channel: D1

Enable:

Schedule:

Alarm-out Port:  Post-Alarm: 10 sec

Show Message  Send Email  Report Al..

Record Channel:  Post-Record: 10 sec

PTZ Linkage:

Tour:   Picture Storage

Buzzer  Log

Alarm Tone: None

**Paso 2** Seleccione un canal y luego haga clic en  para habilitar la función.

**Paso 3** Hacer clic **Configuración** junto a **Cronograma** para configurar el horario de alarma.

**Etapa 4** Configurar el enlace de alarma. Para más detalles, consulte la Tabla 5-50.

**Paso 5** Hacer clic **Aplicar**.

### 5.10.5.3 Manipulación de vídeo

Cuando la lente de la cámara está cubierta o el vídeo se muestra en un solo color debido al estado de la luz solar, la monitorización no se puede continuar normalmente. Para evitar este tipo de situaciones, puede configurar los ajustes de la alarma de manipulación.

Procedimiento

**Paso 1** Seleccionar **Menú principal**>**Evento**>**Configuración de alarma**>**Detección de vídeo**>**Manipulación de vídeo**.

Figura 5-211 Manipulación de vídeo

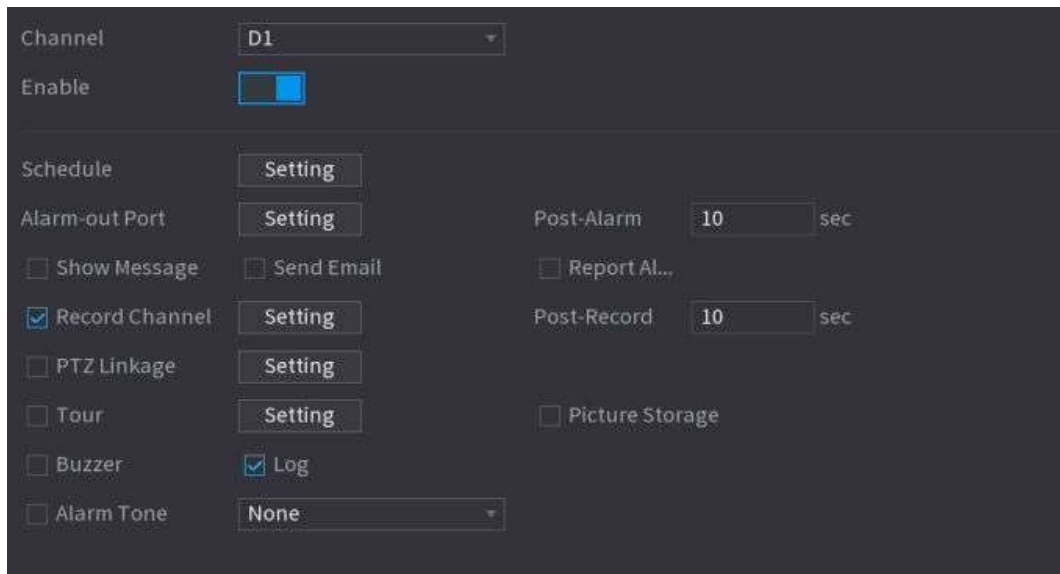

**Paso 2** Seleccione un canal y luego haga clic en  para habilitar la función.

**Paso 3** Hacer clic **Configuración** junto a **Cronograma** para configurar el horario de alarma.

**Etapa 4** Configurar el enlace de alarma. Para más detalles, consulte la Tabla 5-50.

**Paso 5** Hacer clic **Aplicar**.

### 5.10.5.4 Cambio de escena

Cuando la escena detectada ha cambiado, el sistema realiza acciones de vinculación de alarma.

Procedimiento

**Paso 1** Seleccionar **Menú principal**>**Evento**>**Configuración de alarma**>**Detección de vídeo**>**Cambio de escena**.

Figura 5-212 Cambio de escena

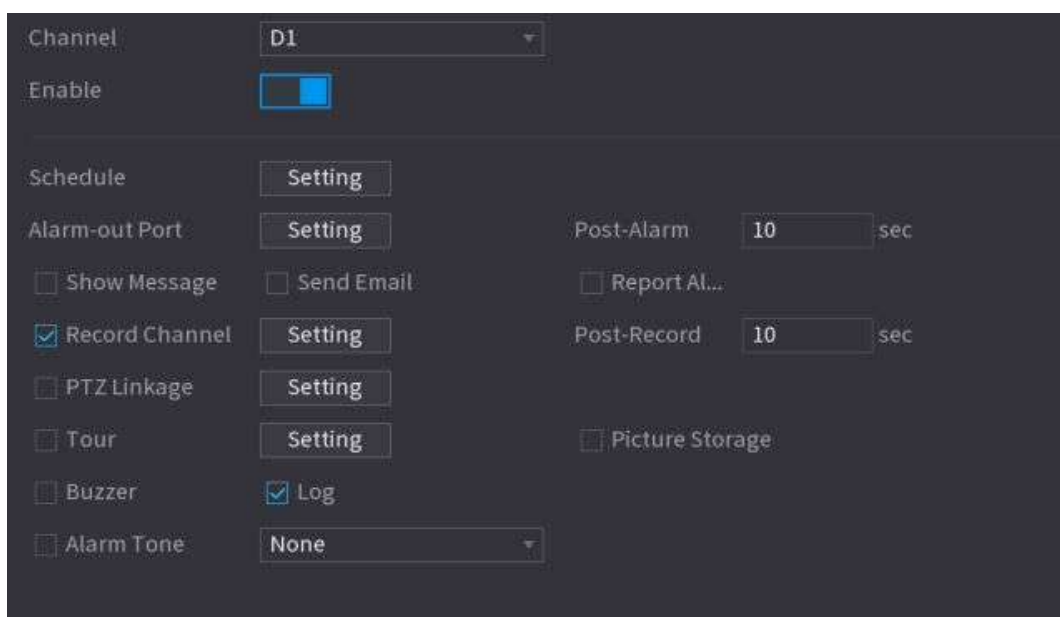

**Paso 2** Seleccione un canal y luego haga clic en  para habilitar la función.

**Paso 3** Hacer clic **Configuración** junto a **Cronograma** para configurar el horario de alarma.

**Etapa 4** Configurar el enlace de alarma. Para más detalles, consulte la Tabla 5-50.

**Paso 5** Hacer clic **Aplicar**.

### 5.10.5.5 Alarma PIR

La función PIR ayuda a mejorar la precisión y validez de la detección de movimiento. Puede filtrar las alarmas sin sentido que se activan por objetos como hojas que caen y moscas. El rango de detección por PIR es menor que el ángulo de campo.

#### Información de contexto

La función PIR está habilitada de forma predeterminada si es compatible con las cámaras. Al habilitar la función PIR, la detección de movimiento se habilitará automáticamente para generar alarmas de detección de movimiento.

#### Procedimiento

**Paso 1** Seleccionar **Menú principal** > **Configuración de alarma** > **Detección de vídeo** > **PIR**.

Figura 5-213 PIR

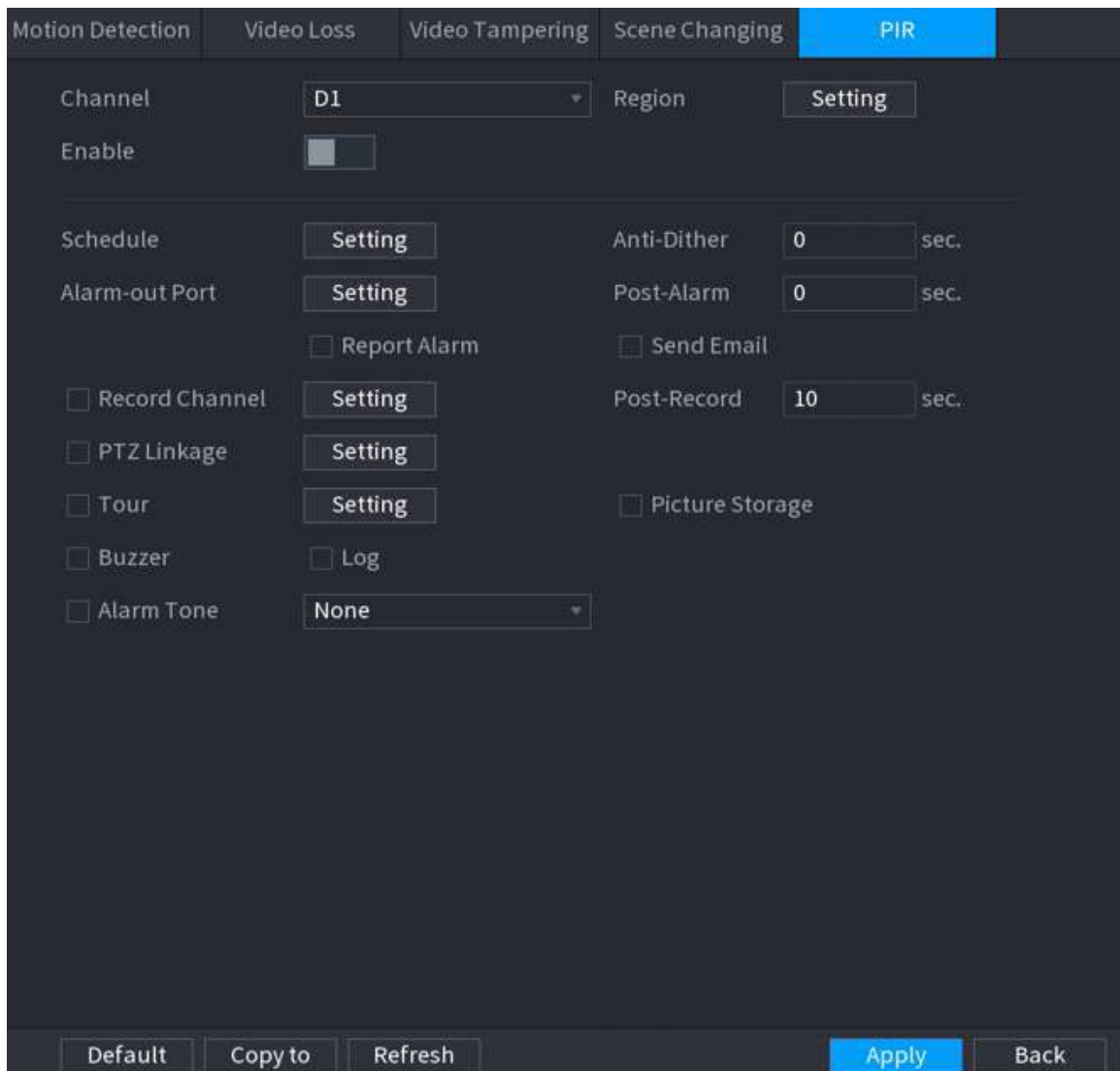

**Paso 2** Seleccione un canal y luego haga clic  para habilitar la función.

**Paso 3** en Configurar la región de detección.

1. Haga clic **Configuración** junto a **Región**.
2. Señale la parte superior central de la página.
3. Seleccione una región, por ejemplo, haga clic en .
4. Arrastre en la pantalla para seleccionar la región que desea detectar.
5. Configure los parámetros.

Tabla 5-57 Parámetros de la región de detección

Parámetro	Descripción
Nombre	Introduzca un nombre para la región.
Sensibilidad	Cada región de cada canal tiene un valor de sensibilidad individual. Cuanto mayor sea el valor, más fácil será activar una alarma.
Límite	Ajuste el umbral para la detección de movimiento. Cada región de cada canal tiene un umbral individual.



Puede configurar hasta cuatro regiones de detección. Cuando cualquiera de las cuatro regiones activa una alarma, el canal al que pertenece esa región activará una alarma.

6. Haga clic derecho para salir de la página.

**Etapa 4** Hacer clic **Configuración** junto a **Cronograma** para configurar el horario de alarma. Configure el período anti-dither.

**Paso 5**

Si ocurren múltiples alarmas durante el período anti-vibración, el sistema solo registra el evento una vez.

**Paso 6** Configurar el enlace de alarma. Para más detalles, consulte la Tabla 5-50. Hacer

**Paso 7** clic **Aplicar**.

## 5.10.6 Detección de audio

El sistema puede generar una alarma una vez que detecta que el audio no es claro, el color del tono ha cambiado o hay un cambio anormal o en el volumen del audio.

Procedimiento

**Paso 1** Seleccionar **Menú principal > ALARMA > Detección de audio**.

**Paso 2** Seleccione un canal y luego haga clic en  para permitir la detección de excepciones de audio y cambio de intensidad.

- **Excepción de audio:** El sistema genera una alarma cuando la entrada de audio es anormal.
- **Cambio de intensidad:** Establezca la sensibilidad y el umbral. Se activa una alarma cuando el cambio en la intensidad del sonido excede el umbral definido.

**Paso 3** Hacer clic **Configuración** junto a **Cronograma** para configurar el horario de alarma.

**Etapa 4** Configurar el enlace de alarma. Para más detalles, consulte la Tabla 5-50.

**Paso 5** Hacer clic **Aplicar**.

## 5.10.7 Alarma térmica

### Información de contexto

Después de recibir la señal de alarma de los dispositivos térmicos conectados, el sistema puede reconocer el tipo de alarma y luego activar las acciones de alarma correspondientes.

El sistema admite alarma de calor, temperatura (diferencia de temperatura) y alarma de frío/calor.

- Alarma de calor: El sistema genera una alarma una vez que detecta que hay un incendio.
- Temperatura (diferencia de temperatura): El sistema activa una alarma una vez que la diferencia de temperatura entre dos posiciones es mayor o menor que el umbral especificado.
- Alarma frío/calor: El sistema activa una alarma una vez que la temperatura de la posición detectada es superior o inferior al umbral especificado.



- Asegúrese de que la cámara conectada admita la función de monitoreo de temperatura.
- Esta función está disponible en modelos selectos.
- Las funciones de detección térmica pueden variar según la cámara conectada. Esta sección utiliza la alarma de calor como ejemplo.

### Procedimiento

**Paso 1** Seleccionar **Menú principal > ALARMA > Alarma térmica**.

Figura 5-214 Alarma térmica

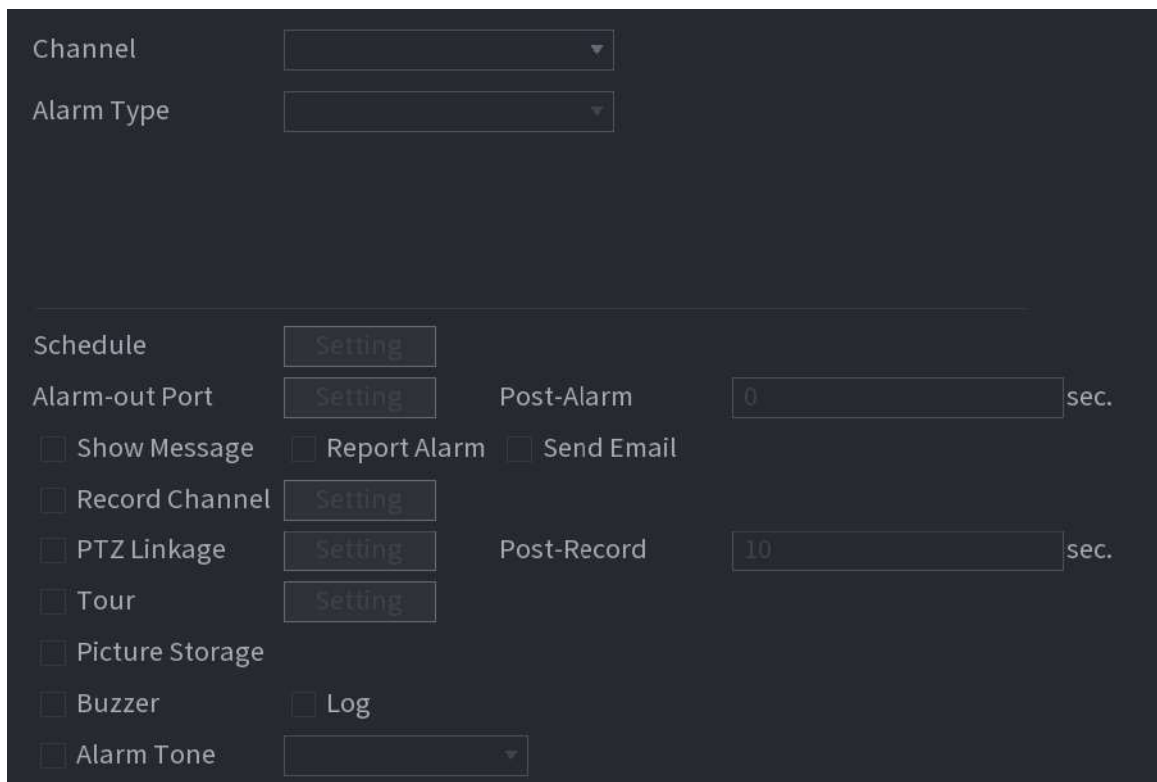

**Paso 2** Seleccione un canal y configure el tipo de alarma como alarma de calor y luego habilite la función.

**Paso 3** Seleccione el modo de fuego. El sistema admite el modo preestablecido y el modo de zona excluida.

- Modo preestablecido: seleccione un preajuste y luego habilite la función. El sistema genera una alarma una vez que detecta que hay un incendio.
- Modo de zona excluida: el sistema filtra la zona de alta temperatura especificada. El sistema genera una alarma una vez que la zona de descanso tiene fuego.

**Etapa 4** Configurar el enlace de alarma. Para más detalles, consulte la Tabla 5-50. Hacer

**Paso 5** clic **Aplicar**.

## 5.10.8 Excepción

Cuando ocurre un error en el disco duro, la red y el dispositivo, el sistema realiza acciones de vinculación de alarma.

Procedimiento

**Paso 1** Seleccionar **Menú principal > ALARMA > Excepción**.

Figura 5-215 Excepción de disco

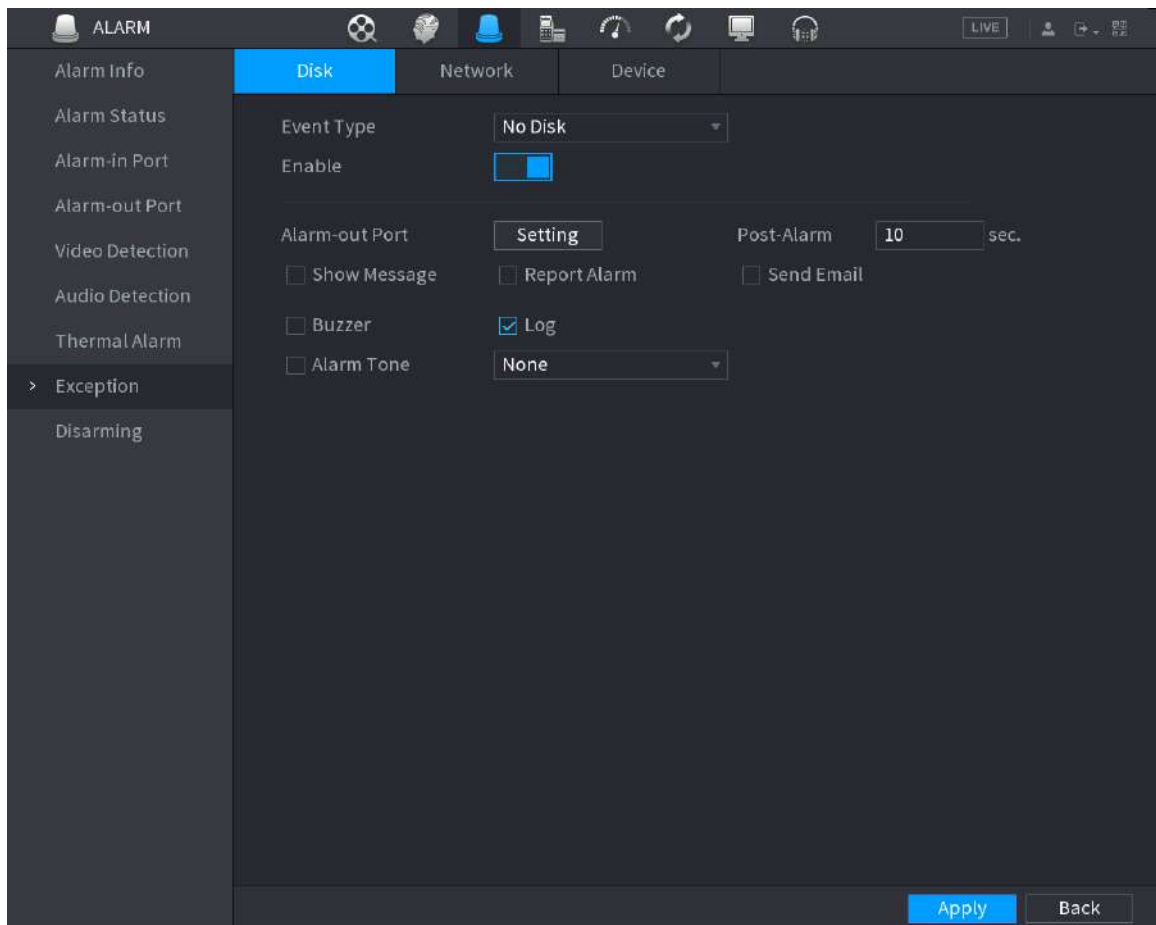

**Paso 2** Haga clic en cada pestaña y luego seleccione un tipo de evento.

- **Disco:** El sistema detecta un error en el disco duro, falta de disco duro, falta de espacio y otros eventos del disco duro.
- **Red:** El sistema detecta errores de red como desconexión, conflicto de IP y conflicto de MAC.
- **Dispositivo:** El sistema detecta errores del dispositivo, como velocidad anormal del ventilador y errores de seguridad de la red.

**Paso 3** Haga clic para habilitar la función.

**Etapa 4** (Opcional) Si el tipo de evento es **Espacio bajo**, debe configurar el umbral de espacio de almacenamiento.

Cuando el espacio de almacenamiento es inferior al umbral, se activa una alarma. Configurar el

**Paso 5** enlace de alarma. Para más detalles, consulte la Tabla 5-50.

**Paso 6** Hacer clic **Aplicar**.

## 5.10.9 Desarmado

Puede desarmar todas las acciones de vinculación de alarma según sea necesario con un solo clic.

### Procedimiento

- Paso 1** Seleccionar **Menú principal > ALARMA > Encantador**.
- Paso 2** Seleccionar **En para Encantador** para permitir el desarme.

Figura 5-216 Desarmado

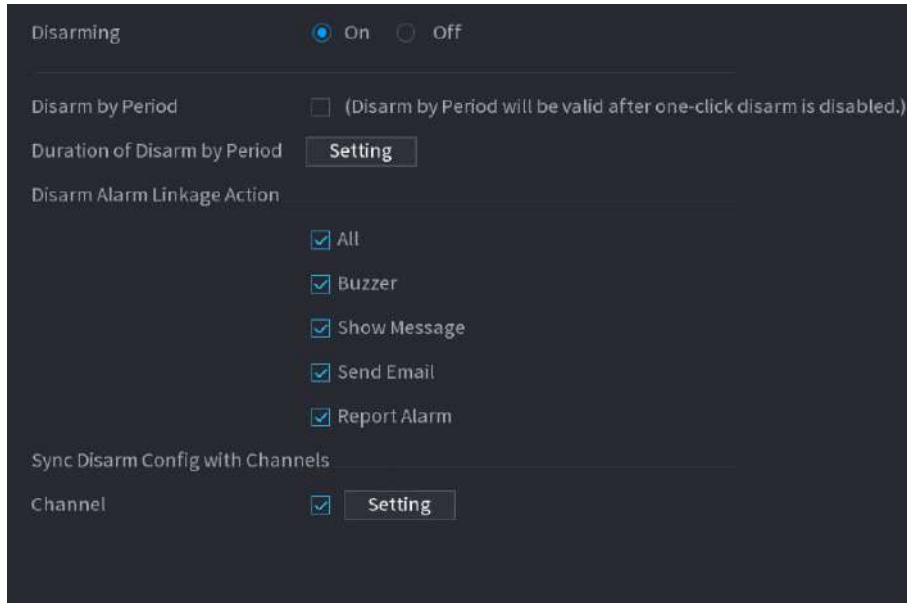

- Paso 3** (Opcional) Para habilitar el desarmado programado, haga clic en **Configuración** junto a **Duración del desarmado por período** y luego establezca períodos.



El desarmado programado sólo es efectivo cuando **Encantadores Apagado**.

Figura 5-217 Desarmado programado



- Arrastre el mouse para seleccionar bloques de tiempo.
- Los bloques verdes indican que el desarmado está habilitado.



● También puede hacer clic  para establecer períodos de tiempo. Un día puede tener 6 períodos como máximo.

**Etapa 4** Seleccione las acciones de vinculación de alarma para desarmar.



Todas las acciones de vinculación de alarma se desarmarán si selecciona **Todo**.

**Paso 5** Para desarmar canales remotos, seleccione la casilla de verificación en **Canal** y luego haga clic en **Configuración** para seleccionar canales.



Esta función solo es efectiva cuando la cámara conectada admite el desarmado con un solo clic.

**Paso 6** Hacer clic **Aplicar**.

## 5.11 Red

Configure los ajustes de red para garantizar que el dispositivo pueda comunicarse con otros dispositivos en la misma LAN.

### 5.11.1 TCP/IP

Puede configurar los ajustes del dispositivo, como la dirección IP y DNS, según el plan de red.

Procedimiento

**Paso 1** Seleccionar **Menú principal > RED > TCP/IP**.

Figura 5-218 TCP/IP

NIC Name	IP Address	Network ...	NIC Member	Modify	Unbind
NIC1	192.168.1.10	Single NIC	1		

IP Address: 192.168.1.10      Default Gateway: 192.168.1.1      MTU: 1500  
MAC Address: 08:00:27:00:00:00      Subnet Mask: 255.255.255.0      Mode: Static

IP Version:        DHCP

Preferred DNS:      

Alternate DNS:      

Default Card:

Virtual Host:



          

**Paso 2**

Hacer clic

para configurar la tarjeta y luego haga clic en **DE ACUERDO**.



Parámetro	Descripción
Miembro de la NIC	<p>Cuando el modo de red es <b>Tolerancia a fallos</b> <b>Equilibrio de carga</b>, debe seleccionar la casilla de verificación para vincular tarjetas NIC.</p>  <ul style="list-style-type: none"> <li>● Asegúrese de que estén instaladas al menos dos tarjetas NIC.</li> <li>● Las tarjetas NIC que utilizan diferentes puertos, como el puerto óptico y el puerto eléctrico, no se pueden unir.</li> <li>● Después de vincular las tarjetas NIC, debe reiniciar el dispositivo para que el cambio sea efectivo.</li> </ul>
Versión IP	Seleccione IPv4 o IPv6. Ambas versiones son compatibles para el acceso.
Dirección MAC	Muestra la dirección MAC del dispositivo.
DHCP	<p>Habilite el sistema para asignar una dirección IP dinámica al dispositivo. No es necesario configurar la dirección IP manualmente.</p>  <ul style="list-style-type: none"> <li>● Si desea configurar manualmente la información IP, primero desactive la función DHCP.</li> <li>● Si la conexión PPPoE se realiza correctamente, la dirección IP, la máscara de subred, la puerta de enlace predeterminada y DHCP no estarán disponibles para la configuración.</li> </ul>
Dirección IP	Ingrese la dirección IP y configure la máscara de subred correspondiente y la puerta de enlace predeterminada.
Máscara de subred	
Puerta de enlace predeterminada	 <ul style="list-style-type: none"> <li>● La dirección IP y la puerta de enlace predeterminada deben estar en el mismo segmento de red.</li> <li>● Hacer clic <b>Prueba</b> para comprobar si la dirección IP está disponible.</li> </ul>
MTU	Muestra el valor de MTU de la tarjeta NIC.

**Paso 3** Sobre el **TCP/IP**, configure el servidor DNS.



Este paso es obligatorio si desea utilizar el servicio de dominio.

- Obtenga el servidor DNS automáticamente.

Cuando hay un servidor DHCP en la red, puede habilitar **DHCP** para que el Dispositivo pueda obtener automáticamente una dirección IP dinámica.

- Configure el servidor DNS manualmente.

Seleccione la versión de IP y luego ingrese las direcciones IP del servidor DNS preferido y alternativo.

**Etapas** 4 Seleccione una tarjeta NIC como tarjeta predeterminada.

**Paso 5** Hacer clic **Aplicar**.

## 5.11.2 Tabla de enrutamiento

Puede configurar la tabla de enrutamiento para que el sistema pueda calcular automáticamente la mejor ruta para la transmisión de datos.

Procedimiento

**Paso 1** Seleccionar **Menú principal > RED > TCP/IP > Tabla de ruteo.**

Figura 5-220 Tabla de enrutamiento

**Paso 2** Agregue la tabla de enrutamiento.

- Agregar automáticamente.

Cuando agrega una cámara al NVR y la dirección IP de la cámara no está en la tabla de enrutamiento existente, el sistema agregará la información de enrutamiento.

- Añadir manualmente.

Configure los parámetros como la dirección de destino, la máscara de red y la puerta de enlace y luego haga clic en **Agregar**.



- ◇ La dirección de destino y la máscara de red no deben estar en la misma LAN. La
- ◇ máscara de red debe ser válida y estar en la misma LAN que la tarjeta NIC. Puede
- ◇ configurar hasta ocho elementos de información de enrutamiento.

**Paso 3** Hacer clic **Aplicar**.

## 5.11.3 Puerto

Puede configurar la conexión máxima para acceder al Dispositivo desde la web, plataforma, teléfono móvil u otros clientes al mismo tiempo, y configurar cada número de puerto.

Procedimiento

**Paso 1** Seleccionar **Menú principal > RED > Puerto.**

Figura 5-221 Puerto

Max Connection	128	( 0 -128 )
TCP Port	37777	( 1025 - 65535 )
UDP Port	37778	( 1025 - 65535 )
HTTP Port	80	( 1 - 65535 )
HTTPS Port	443	( 1 - 65535 )
RTSP Port	554	( 1 - 65535 )
NTP Server Port	123	( 1 - 65535 )
POS Port	38800	( 1025 - 65535 )
Auto Registratio...	7000	( 1025 - 65535 )

**Paso 2** Configure los parámetros.



Los parámetros excepto **Conexión máxima** entrará en vigor después de que se reinicie el dispositivo.

Tabla 5-59 Parámetros del puerto

Parámetro	Descripción
Conexión máxima	El número máximo permitido de clientes que acceden al Dispositivo al mismo tiempo, como cliente web, plataforma y cliente móvil.
Puerto TCP	Puerto de protocolo de control de transmisión. Ingrese el valor de acuerdo con su situación real.
El puerto UDP	Puerto de protocolo de datagramas de usuario. Ingrese el valor de acuerdo con su situación real.
Puerto HTTP	La configuración del valor predeterminado es 80. Puede ingresar el valor de acuerdo con su situación real. Si cambia el número de puerto HTTP a, por ejemplo, 70, deberá ingresar 70 después de la dirección IP al iniciar sesión en el Dispositivo a través del navegador.
Puerto HTTPS	Puerto de comunicación HTTPS. El valor predeterminado es 443. Puede ingresar el valor de acuerdo con su situación real.
Puerto RTSP	El valor predeterminado es 554. Puede ingresar el valor de acuerdo con su situación real.
Puerto POS	Puerto de transmisión de datos POS. El valor oscila entre 1 y 65535. El valor predeterminado es 38800.
Registro automático Puerto	El puerto registrado automáticamente. Admite agregar cámaras mediante el registro automático.

**Paso 3** Hacer clic **Aplicar**.

## 5.11.4 Wi-Fi externo

El Dispositivo se puede conectar a una red inalámbrica con un módulo Wi-Fi externo.

### Requisitos previos

Asegúrese de que el módulo Wi-Fi externo esté instalado en el dispositivo.

### Información de contexto



Esta función está disponible en modelos selectos.

### Procedimiento

**Paso 1** Seleccionar **Menú principal > RED > Wifi**.

Figura 5-222 Wi-Fi

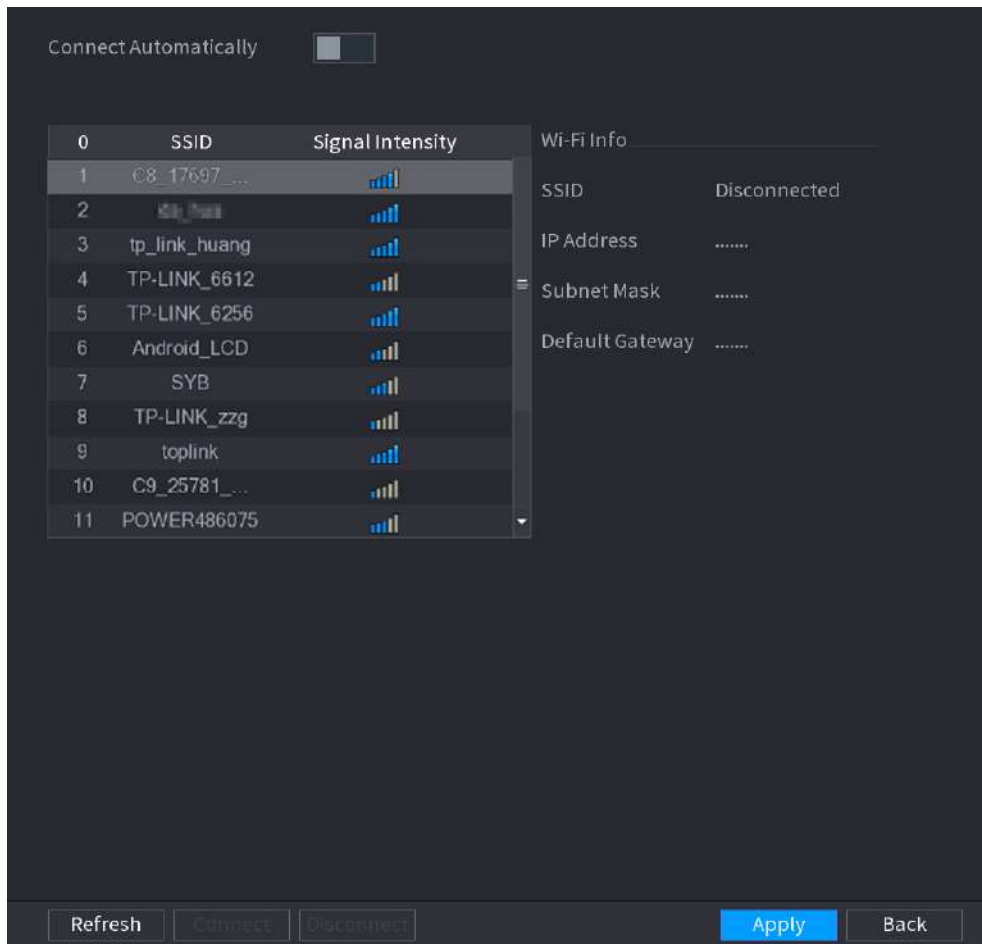

**Paso 2** Configure los parámetros.

Tabla 5-60 Parámetros de Wi-Fi

Parámetro	Descripción
Conectar Automáticamente	Una vez habilitada la función, el NVR se conectará al sitio más cercano que se haya conectado previamente con éxito después de que se inicie el dispositivo.
Actualizar	Busque los sitios nuevamente.

Parámetro	Descripción
Desconectar	Desconecte la conexión actual.
Conectar	Seleccione un sitio disponible y luego haga clic <b>Conectar</b> .

**Paso 3** Hacer clic **Aplicar**.



- Una vez que la conexión se haya realizado correctamente, aparecerá un indicador de señal de conexión Wi-Fi en la esquina superior derecha de la página de visualización en vivo.
- Los modelos de módulo Wi-Fi admitidos actualmente son tarjetas inalámbricas D-LINK, dongle y EW-7811UTC.

### 5.11.5 Punto de acceso Wi-Fi

#### Información de contexto

Puede configurar los parámetros de Wi-Fi para el NVR para garantizar que un IPC inalámbrico pueda conectarse al NVR a través del AP Wi-Fi.



Esta función requiere el módulo Wi-Fi integrado en el Dispositivo.

#### 5.11.5.1 Configuración general

#### Información de contexto

Puede configurar SSID, tipo de cifrado, contraseña y canal del dispositivo.



- Esta función es compatible con determinados modelos inalámbricos.
- Cuando el IPC inalámbrico y el NVR coincidan, el emparejamiento se completará en 120 segundos después de que se enciendan.

#### Procedimiento

**Paso 1** Seleccionar **Menú principal > RED > Punto de acceso Wi-Fi > General**.



Figura 5-223 Configuración general

**Paso 2** Seleccionar **Wifi** para habilitar Wi-Fi.

**Paso 3** Configurar parámetros.

Tabla 5-61 Parámetros de configuración general

Parámetro	Descripción
SSID	Nombre de Wi-Fi para el dispositivo.
Ocultar SSID	Ocultar el nombre de Wi-Fi.
Tipo de cifrado	Seleccione un modo de cifrado entre WPA2 PSK y WPA PSK.
Contraseña	Configure la contraseña de Wi-Fi para el dispositivo.
Seleccionar canal	Seleccione el canal para la comunicación del dispositivo.
Proxy de red	Habilite el acceso a la red externa a través del dispositivo para un IPC inalámbrico.

**Etapa 4** Hacer clic **Aplicar**.

### 5.11.5.2 Configuración avanzada

#### Información de contexto



Esta función es compatible con determinados modelos inalámbricos.

Puede configurar la dirección IP, la máscara de subred, la puerta de enlace predeterminada y el servidor DHCP del dispositivo.

### Procedimiento

**Paso 1** Seleccionar **Menú principal > RED > Punto de acceso Wi-Fi > Avanzado**.

Figura 5-224 Configuración avanzada

**Paso 2** Configurar parámetros.

Tabla 5-62 Parámetros de configuración avanzada

Parámetro	Descripción
Dirección IP	Configure la dirección IP, la máscara de subred y la puerta de enlace predeterminada para el Wi-Fi del NVR.
Máscara de subred	 La dirección IP y la puerta de enlace predeterminada deben estar en el mismo segmento de red.
Puerta de enlace predeterminada	
Iniciar IP	
IP final	Configure la dirección IP inicial y la dirección IP final del servidor DHCP.
DNS preferido	Establezca la dirección del servidor DNS preferida y alternativa.
DNS alternativo	

**Paso 3** Hacer clic **Aplicar**.

## 5.11.6 3G/4G

### Requisitos previos

Asegúrese de que el módulo 3G/4G esté instalado en el dispositivo.

### Información de contexto



Esta función está disponible en modelos selectos.

### Procedimiento

**Paso 1** Seleccionar **Menú principal > RED > 3G/4G**.

Figura 5-225 3G/4G

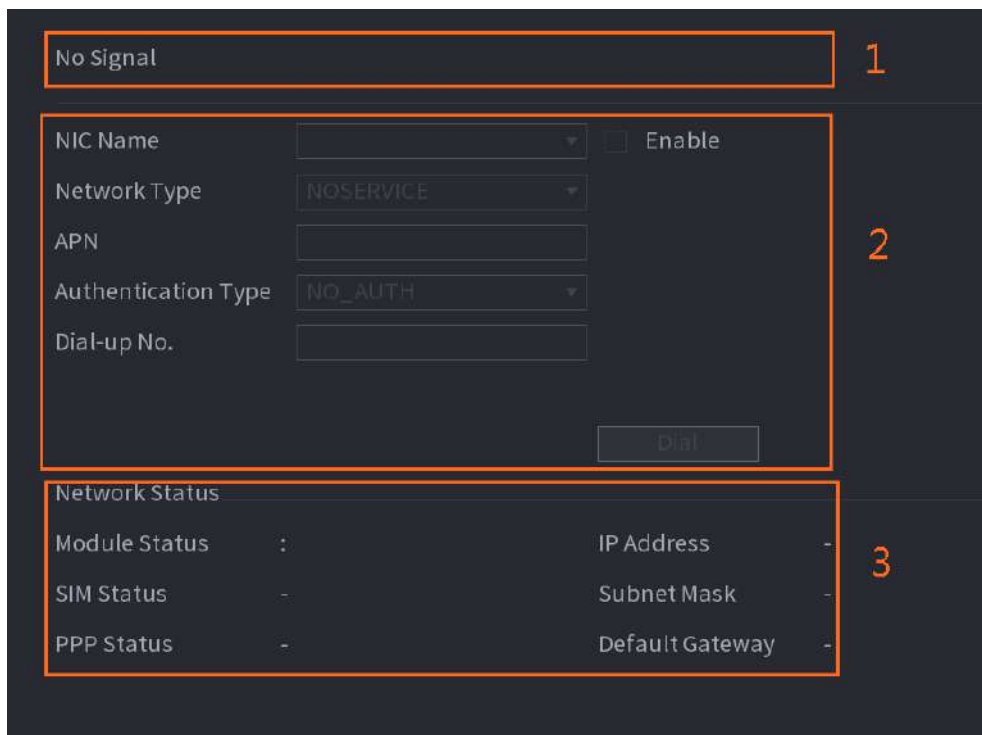

La página se divide en tres áreas principales:

- La Zona 1 muestra una indicación de señal 3G/4G.
- La Zona 2 muestra información de configuración del módulo 3G/4G.
- La Zona 3 muestra la información de estado del módulo 3G/4G.



La Zona 2 muestra la información correspondiente cuando el módulo 3G/4G está conectado, mientras que la Zona 1 y la Zona 3 solo mostrarán el contenido correspondiente cuando el 3G/4G esté habilitado.

**Paso 2** Configurar parámetros.

Tabla 5-63 Parámetros 3G/4G

Parámetro	Descripción
Nombre de la tarjeta de red	Seleccione un nombre de NIC.

Parámetro	Descripción
Tipo de red.	Seleccione un tipo de red 3G/4G para distinguir entre módulos 3G/4G de diferentes proveedores.
APN, número de acceso telefónico.	Parámetros principales del dial PPP.
tipo de autenticación	Seleccione PAP, CHAP o NO_AUTH. NO_AUTH representa ninguna autenticación para 3G/4G.

**Paso 3** Hacer clic **Aplicar**.

## 5.11.7 Red celular

Conecte el dispositivo a la red móvil y vea el estado de la red y el tráfico de la red celular.

Requisitos previos

Se inserta una tarjeta SIM en la grabadora.

Información de contexto



Esta función está disponible en modelos selectos.

Procedimiento

**Paso 1** Seleccionar **Menú principal > RED > Red celular > Red celular**. Habilite

**Paso 2** la red celular y configure los parámetros.

Figura 5-226 Configuración de la red celular



Tabla 5-64 Parámetros de la red celular 4G

Parámetro	Descripción
Nombre de la tarjeta de red	Seleccione una tarjeta de red.
Tipo de red	Seleccione una red del proveedor de la tarjeta SIM.

Parámetro	Descripción
APN, número de acceso telefónico.	Los dos parámetros principales de la conexión telefónica PPP.
tipo de autenticación	Seleccionar <b>PAPILLA, CAPoSIN AUTORIZACIÓN</b> .
Nombre de usuario	El nombre de usuario para la conexión de acceso telefónico.
Contraseña	La contraseña para la conexión de acceso telefónico.

**Paso 3** Hacer clic **Aplicar**.

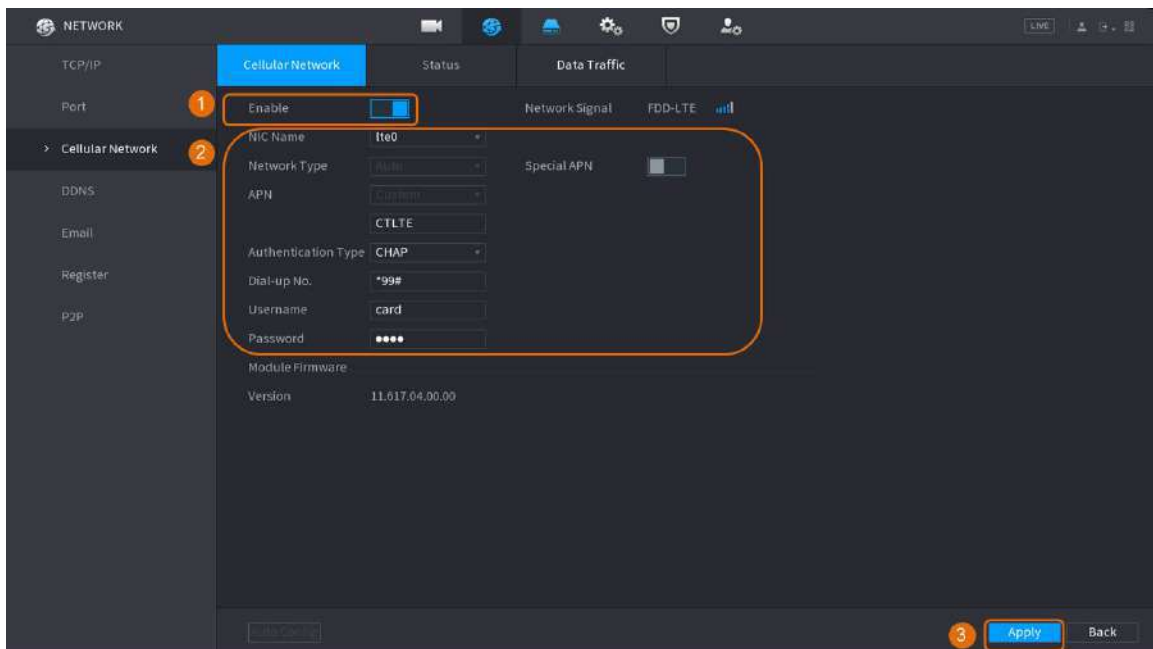
### Operaciones relacionadas

- Ver el estado de la red.

Haga clic en el **Estado** para verificar el estado de la red celular, como la dirección IP, el estado de la tarjeta SIM y el estado del acceso telefónico.

Figura 5-227 Estado de la red

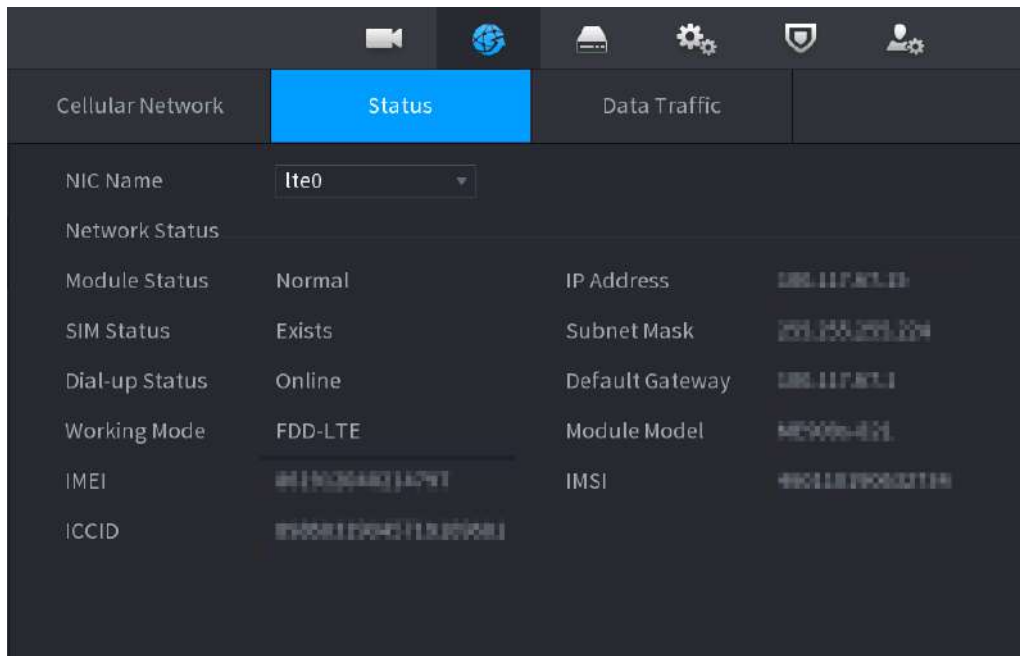

- Ver el tráfico de datos.

Haga clic en el **Tráfico de datos** pestaña para ver el uso de datos diario y mensual.

Figura 5-228 Uso de datos móviles

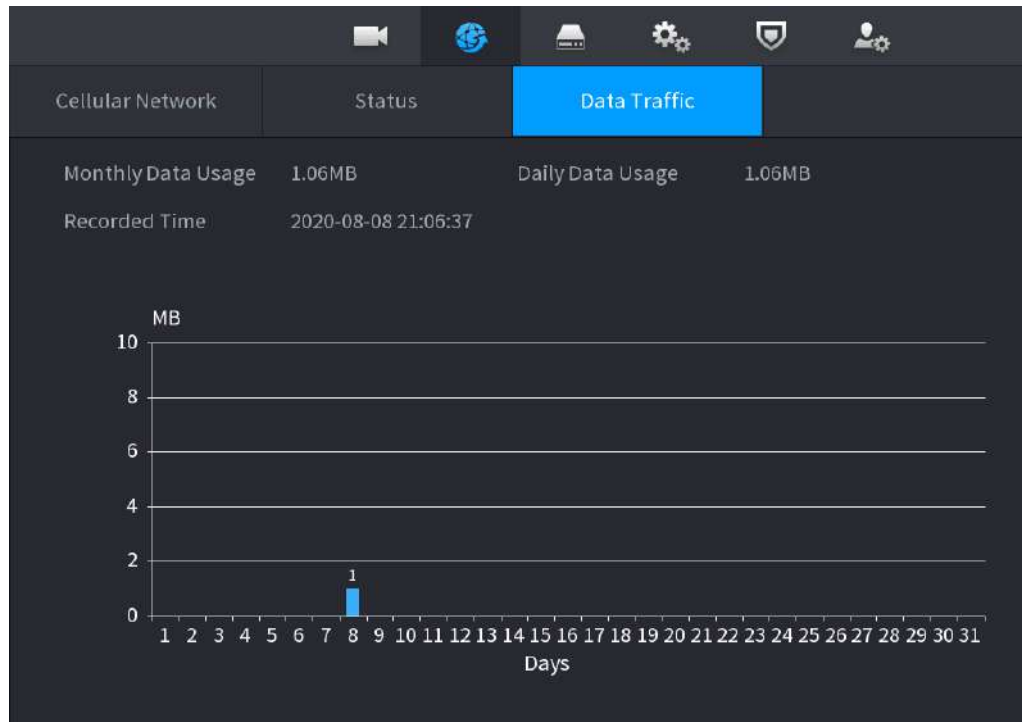

## 5.11.8 Repetidor

El dispositivo admite configuraciones para que el repetidor inalámbrico IPC extienda la distancia y el alcance de la transmisión de video.

### Requisitos previos

- El Dispositivo tiene el módulo Wi-Fi incorporado.
- El IPC dispone de módulo repetidor inalámbrico.

### Información de contexto



Esta función está disponible en modelos selectos.

### Procedimiento

**Paso 1** Encienda el NVR y el IPC repetidor inalámbrico, y conecte todos los IPC al NVR a través de Wi-Fi.

**Paso 2** Seleccionar **Menú principal > RED > RELOJ DE REPETICIÓN**.



- La línea de conexión verde representa la conexión exitosa entre el canal y el IPC inalámbrico.
- Cascada automática: después de seleccionar la cascada automática, el IPC puede conectarse en cascada al NVR automáticamente.

Figura 5-229 Repetidor



**Paso 3** Seleccionar Cascada manual.



Puede utilizar la cascada manual cuando haya al menos dos IPC en la red.

Figura 5-230 Cascada manual

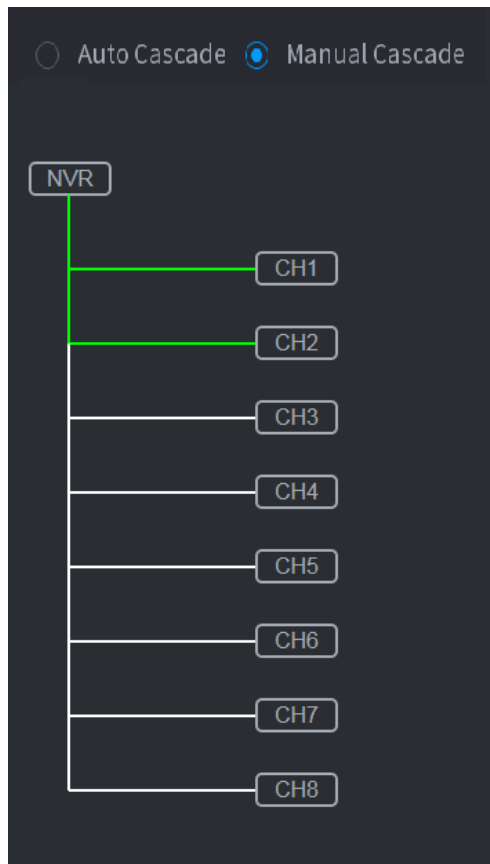

**Etapa 4** Hacer clic  y seleccione el canal que desea agregar.

Figura 5-231 Canal agregado



**Paso 5** Hacer clic **Aplicar**.

## 5.11.9 PPPoE

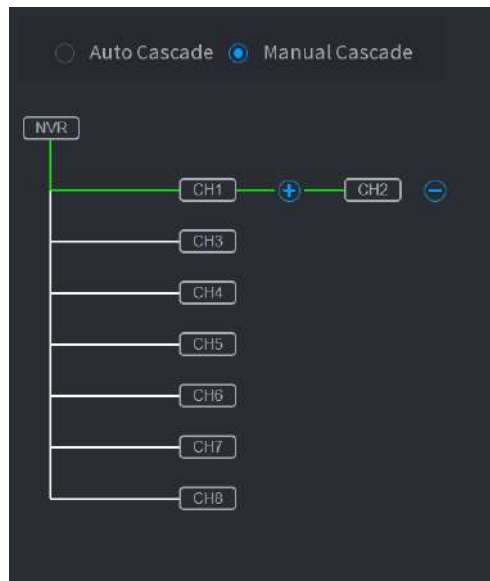
PPPoE es otra forma para que el dispositivo acceda a la red. Puede establecer una conexión de red configurando los ajustes PPPoE para darle al dispositivo una dirección IP dinámica en la WAN.

Requisitos previos

Para utilizar esta función, primero debe obtener el nombre de usuario y la contraseña del proveedor de servicios de Internet.

Procedimiento

**Paso 1** Seleccionar **Menú principal > RED > PPPoE**.

Figura 5-232 PPPoE

**Paso 2** Habilite la función PPPoE.

**Paso 3** Ingrese el nombre de usuario y la contraseña proporcionados por el proveedor de servicios de Internet. Hacer

**Etapa 4** clic **Aplicar**.



La dirección IP aparece en la página PPPoE. Puede utilizar esta dirección IP para acceder al Dispositivo.



Cuando la función PPPoE está habilitada, la dirección IP en el **TCP/IP** La página no se puede modificar.

## 5.11.10 DNS

Cuando la dirección IP del Dispositivo cambia con frecuencia, la función DDNS puede actualizar dinámicamente la correspondencia entre el dominio en DNS y la dirección IP. Puede acceder al Dispositivo utilizando el dominio.

### Requisitos previos

Verifique el tipo de DDNS que admite el dispositivo y luego inicie sesión en el sitio web proporcionado por el proveedor de servicios DDNS para registrar el dominio y otra información.



Después del registro, puede iniciar sesión en el sitio web de DDNS para ver la información de todos los dispositivos conectados en la cuenta registrada.

### Procedimiento

**Paso 1** Seleccionar **Menú principal > RED > DDNS**.

Figura 5-233 DDNS

Enable

After enabling DDNS function, third-party server may collect your device info.

Type

Server Address

Domain Name

Username

Password

Interval  min.

**Paso 2** Habilite DDNS y luego configure los parámetros.



Después de habilitar la función DDNS, el servidor de terceros podría recopilar información de su dispositivo.

Tabla 5-65 Parámetros DDNS

Parámetro	Descripción
Tipo	Muestra el tipo y la dirección del proveedor de servicios DDNS.
Dirección del servidor	<ul style="list-style-type: none"> <li>● Para <b>Dyndns DDNS</b>, la dirección predeterminada es member.dyndns.org.</li> <li>● Para <b>DDNS SIN IP</b>, la dirección predeterminada es dynupdate.no-ip.com.</li> <li>● Para <b>CN99 DDNS</b>, la dirección predeterminada es member.3322.org.</li> </ul>
Nombre de dominio	Ingrese el nombre de dominio que ha registrado en el sitio web del proveedor de servicios DDNS.
Nombre de usuario	Ingrese el nombre de usuario y la contraseña obtenidos del proveedor de servicios DDNS. Debe registrar el nombre de usuario, la contraseña y otra información en el sitio web del proveedor de servicios DDNS.
Contraseña	
Intervalo	Ingrese el intervalo en el que desea actualizar el DDNS.

**Paso 3** Hacer clic **Aplicar**.

Ingrese el nombre de dominio en el navegador de su computadora y luego presione la tecla Enter. Si se muestra la página web del Dispositivo, la configuración es exitosa. Si no, la configuración falló.

## 5.11.11 UPnP

Puede asignar la relación entre la LAN y la WAN para acceder al Dispositivo en la LAN a través de la dirección IP en la WAN.

### 5.11.11.1 Configuración del enrutador

Procedimiento

- Paso 1** Inicie sesión en el enrutador para configurar el puerto WAN y permitir que la dirección IP se conecte a la WAN.
- Paso 2** Habilite la función UPnP en el enrutador.
- Paso 3** Conecte el dispositivo con el puerto LAN del enrutador para conectarse a la LAN.
- Etapa 4** Seleccionar **Menú principal**>**RED**>**TCP/IP**, configure la dirección IP en el rango de direcciones IP del enrutador o habilite la función DHCP para obtener una dirección IP automáticamente.

### 5.11.11.2 Configuración de UPnP

Procedimiento



- Paso 1** Seleccionar **Menú principal**>**RED**>**UPnP**.

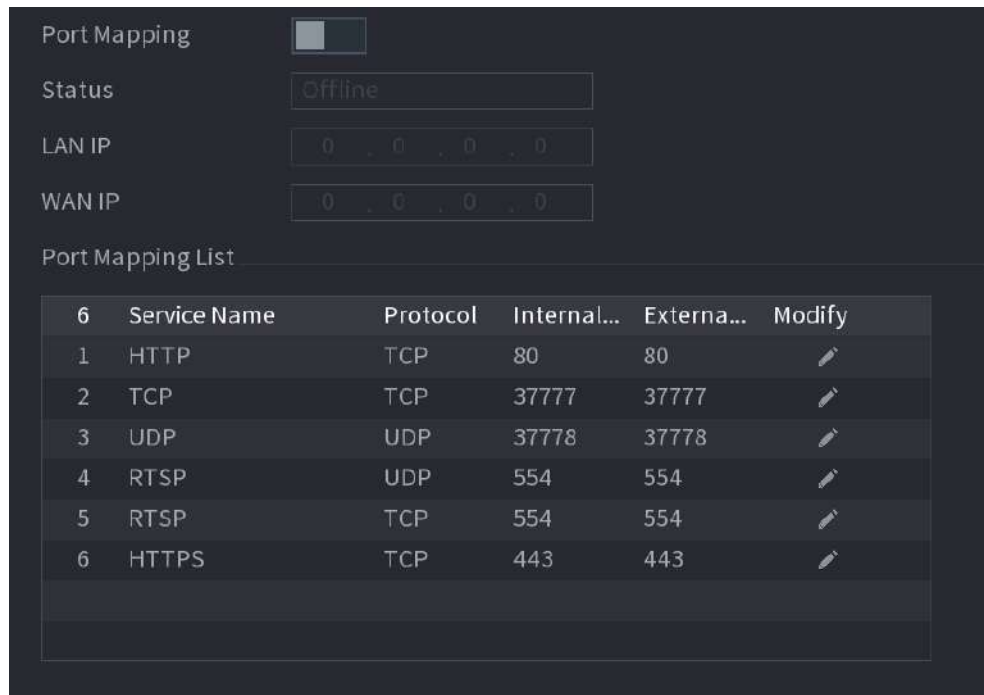

Figura 5-234 UPnP



**Paso 2** Configure los ajustes para los parámetros UPnP.

Tabla 5-66 Parámetros UPnP

Parámetro	Descripción
La asignación de puertos	Habilite la función UPnP.
Estado	Indica el estado de la función UPnP. <ul style="list-style-type: none"> <li>● Sin conexión: fallido.</li> <li>● En línea: tuvo éxito.</li> </ul>
LAN IP	Ingrese la dirección IP del enrutador en la LAN.  Una vez realizado el mapeo, el sistema obtiene la dirección IP automáticamente.
IP WAN	Ingrese la dirección IP del enrutador en la WAN.  Una vez realizado el mapeo, el sistema obtiene la dirección IP automáticamente.

Parámetro	Descripción
La asignación de puertos Lista	<p>La configuración de la lista de asignación de puertos corresponde a la lista de asignación de puertos UPnP del enrutador.</p> <ul style="list-style-type: none"> <li>● Nombre del servicio: Nombre del servidor de red.</li> <li>● Protocolo: Tipo de protocolo.</li> <li>● Puerto Interno: Puerto interno que está mapeado en el Dispositivo.</li> <li>● Puerto externo: Puerto externo que está asignado en el enrutador.</li> </ul> <p></p> <ul style="list-style-type: none"> <li>● Para evitar el conflicto, al configurar el puerto externo, intente utilizar los puertos del 1024 al 5000 y evite los puertos populares del 1 al 255 y los puertos del sistema del 256 al 1023.</li> <li>● Cuando hay varios dispositivos en la LAN, organice adecuadamente las relaciones de asignación de puertos para evitar la asignación al mismo puerto externo.</li> <li>● Al establecer una relación de mapeo, asegúrese de que los puertos de mapeo no estén ocupados ni limitados.</li> <li>● Los puertos internos y externos de TCP y UDP deben ser iguales y no se pueden modificar.</li> <li>● Haga clic  para modificar el puerto externo.</li> </ul>

**Paso 3** Hacer clic **Aplicar** para completar la configuración.

En el navegador, ingrese <http://WAN IP: Puerto IP externo>. Puede visitar el Dispositivo en la LAN.

### 5.11.12 Correo electrónico

Puede configurar los ajustes del correo electrónico para permitir que el sistema envíe el correo electrónico como una notificación cuando ocurre un evento de alarma.

#### Procedimiento

**Paso 1** Seleccionar **Menú principal > RED > Correo electrónico**.

Figura 5-235 Correo electrónico

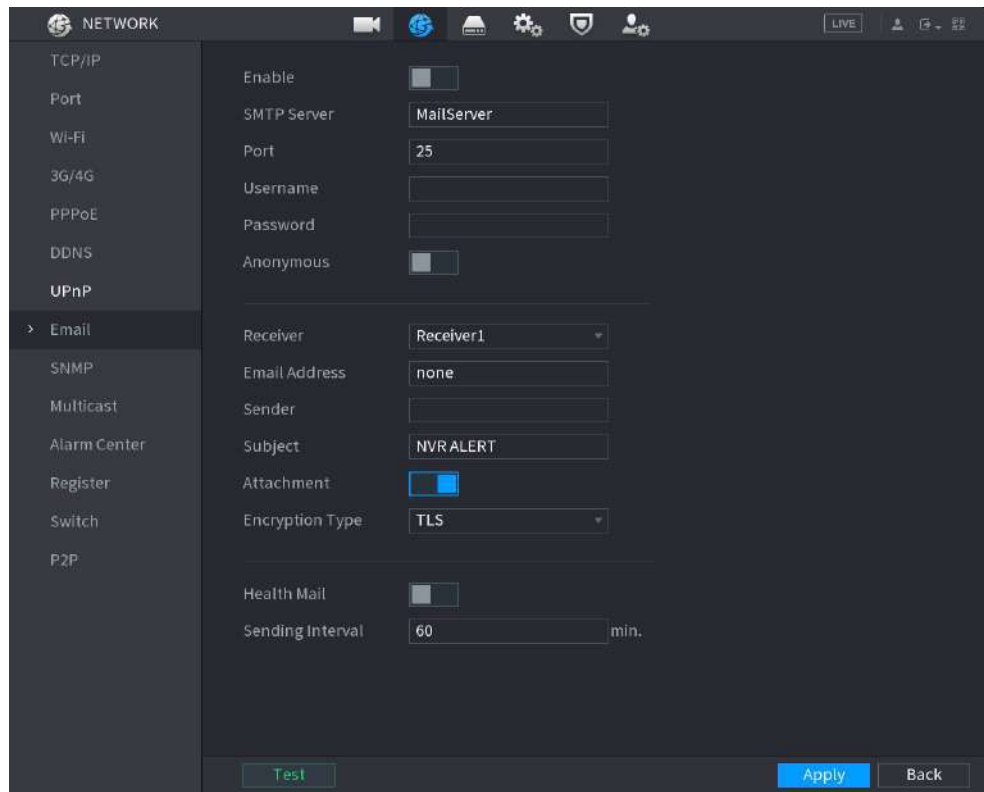



**Paso 2** Hacer clic  para habilitar la función.

**Paso 3** Configure los parámetros del correo electrónico.

Tabla 5-67 Parámetros de correo electrónico

Parámetro	Descripción
Servidor SMTP	Ingrese la dirección del servidor SMTP de la cuenta de correo electrónico del remitente.
Puerto	Ingrese el puerto del servidor SMTP. El valor predeterminado es 25.
Nombre de usuario	Ingrese el nombre de usuario y la contraseña de la cuenta de correo electrónico del remitente.
Contraseña	
Anónimo	Habilite el inicio de sesión anónimo.
Receptor	Seleccione el destinatario para recibir la notificación. Puede seleccionar hasta tres receptores.
Dirección de correo electrónico	Ingrese la dirección de correo electrónico de los destinatarios del correo.
Remitente	Ingrese la dirección de correo electrónico del remitente. Puede ingresar hasta tres remitentes separados por coma.
Sujeto	Ingrese el asunto del correo electrónico. Puede ingresar chino, inglés y números con una longitud limitada a 64 caracteres.
Adjunto	Habilite la función de archivo adjunto. Cuando hay un evento de alarma, el sistema puede adjuntar instantáneas como archivo adjunto al correo electrónico.

Parámetro	Descripción
Tipo de cifrado	Seleccione el tipo de cifrado de <b>NINGUNO</b> , <b>SSL</b> , o <b>TLS</b> .  Para el servidor SMTP, el tipo de cifrado predeterminado es <b>TLS</b> .
Intervalo (seg.)	Establezca el intervalo en el que el sistema envía un correo electrónico para el mismo tipo de evento de alarma para evitar una acumulación excesiva de correos electrónicos causada por eventos de alarma frecuentes.  El valor oscila entre 0 y 3600. 0 significa que no hay intervalo.
Correo de salud	Habilite la función de prueba de salud. El sistema puede enviar un correo electrónico de prueba para comprobar la conexión.
Intervalo de envío	Establezca el intervalo en el que el sistema envía un correo electrónico de prueba de estado.  El valor oscila entre 30 y 1440. 0 significa que no hay intervalo.
Prueba	Hacer clic <b>Prueba</b> para probar la función de envío de correo electrónico. Si la configuración es correcta, la cuenta de correo electrónico del destinatario recibirá el correo electrónico.  Antes de realizar la prueba, haga clic <b>Aplicar</b> para guardar la configuración.

Etapa 4 Hacer clic **Aplicar**.

## 5.11.13 SNMP

Puede conectar el dispositivo con algún software como MIB Builder y MG-SOFT MIB Browser para administrar y controlar el dispositivo desde el software.

Requisitos previos

- Instale el software que pueda administrar y controlar el SNMP, como MIB Builder y MG-SOFT MIB Browser.
- Obtenga los archivos MIB que corresponden a la versión actual del soporte técnico.



Esta función está disponible en modelos selectos.

Procedimiento

Paso 1 Seleccionar **Menú principal > RED > SNMP**.

Figura 5-236 SNMP

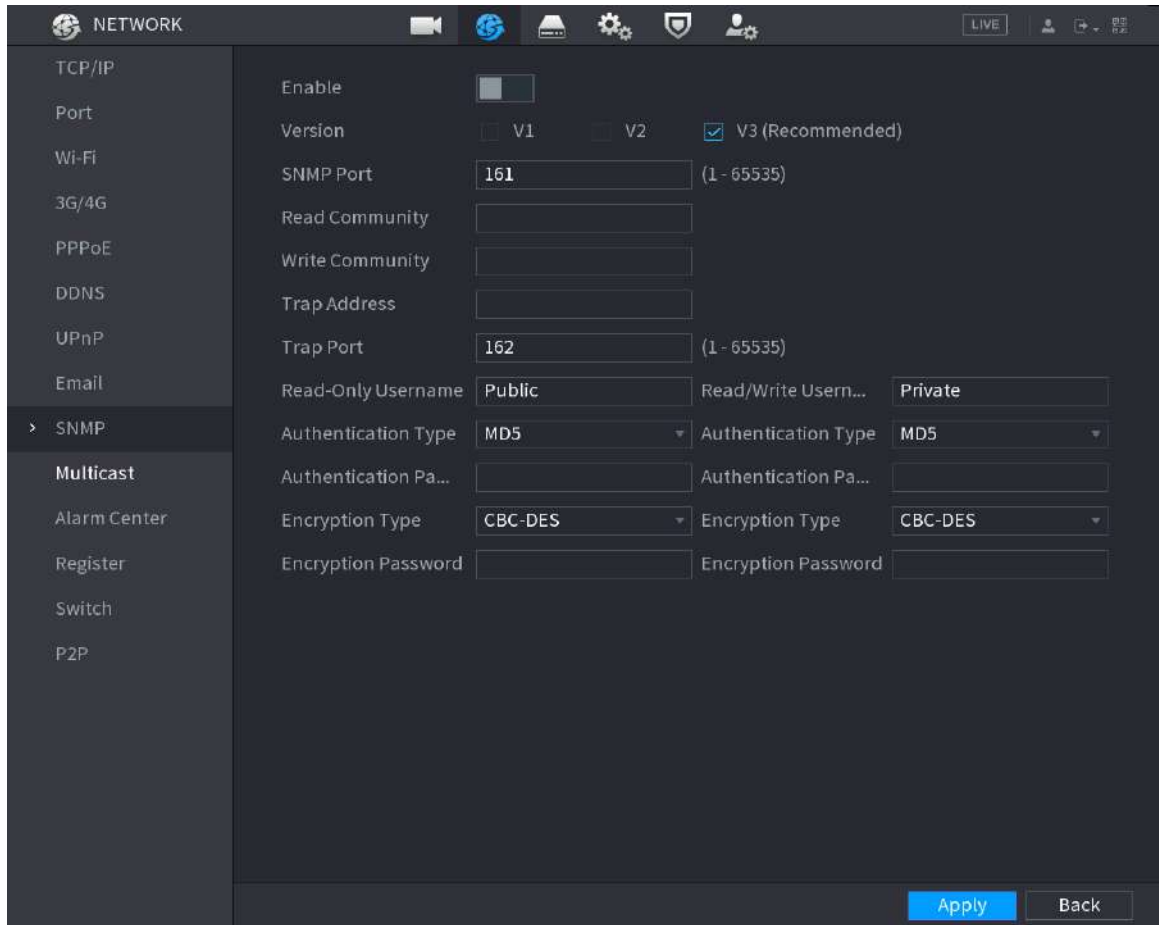

**Paso 2**  Hacer clic para habilitar la función.

**Paso 3** Configure los parámetros.

Tabla 5-68 Parámetros SNMP

Parámetro	Descripción
Versión	Seleccione la casilla de verificación de la versión SNMP que está utilizando.  La versión predeterminada es <b>V3</b> . Existe un riesgo si utiliza V1 o V2.
Puerto SNMP	Ingrese el puerto de monitoreo en el programa del agente.
Leer comunidad	Ingrese las cadenas de lectura y escritura admitidas por el programa agente.
Escribir comunidad	
Dirección trampa	Ingrese la dirección de destino para que el programa agente envíe la información de la trampa.
Puerto trampa	Ingrese el puerto de destino para que el programa agente envíe la información de la trampa.
Nombre de usuario de sólo lectura	Ingrese el nombre de usuario que tiene permiso para acceder al dispositivo y tiene permiso de solo lectura.

Parámetro	Descripción
Leer/escribir nombre de usuario	Ingrese el nombre de usuario que tiene permiso para acceder al Dispositivo y tiene permiso de lectura y escritura.
tipo de autenticación	Seleccione MD5 o SHA. El sistema reconoce el tipo automáticamente.
Autenticación Contraseña	Ingrese la contraseña para la autenticación. La contraseña debe tener al menos ocho caracteres.
Tipo de cifrado	Seleccione un tipo de cifrado. La configuración predeterminada es CBC-DES.
Contraseña de cifrado	Ingrese la contraseña de cifrado.

**Etapa 4** Hacer clic **Aplicar**.

**Paso 5** Compile los dos archivos MIB con MIB Builder.

**Paso 6** Ejecute MG-SOFT MIB Browser para cargar el módulo desde la compilación.

**Paso 7** En el navegador MG-SOFT MIB, ingrese la IP del dispositivo que desea administrar y luego seleccione el número de versión para consultar.

**Paso 8** En el Navegador MIB MG-SOFT, despliegue el directorio estructurado en árbol para obtener las configuraciones del Dispositivo, como la cantidad de canales y la versión del software.

## 5.11.14 Multidifusión

Cuando accede al Dispositivo desde la red para ver el video, si se excede el acceso, el video no se mostrará. Puede utilizar la función de multidifusión para agrupar la IP y resolver el problema.

Procedimiento

**Paso 1** Seleccionar **Menú principal > RED > Multidifusión**.

Figura 5-237 Multidifusión

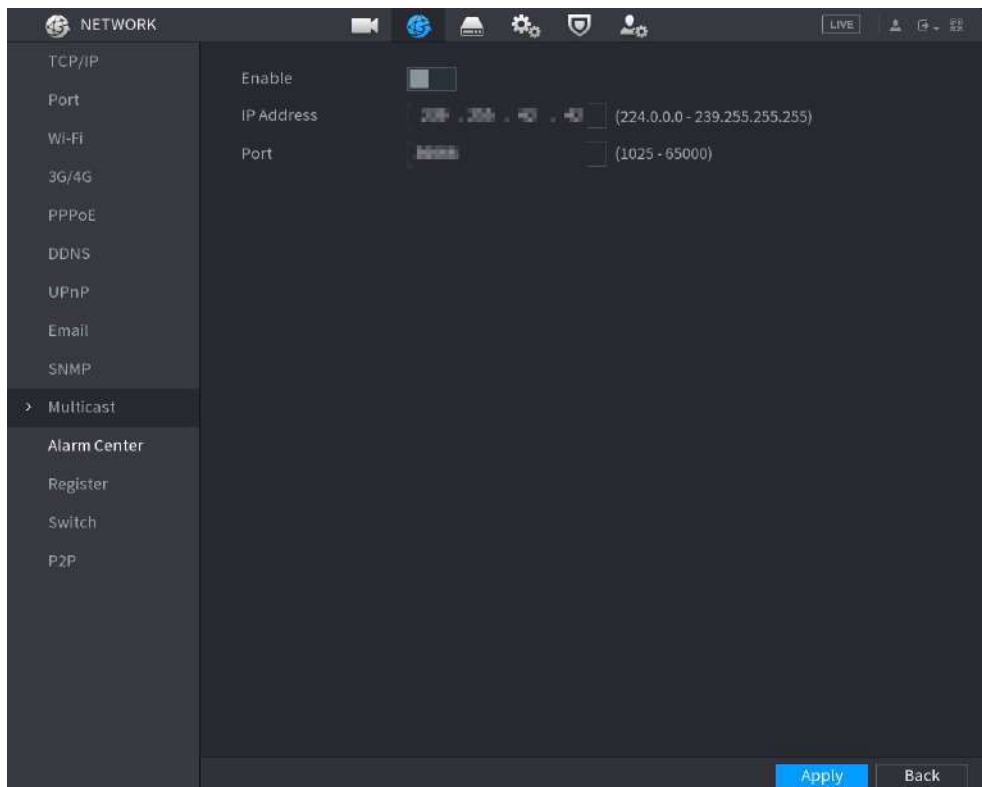

**Paso 2** Configure los parámetros.



Tabla 5-69 Parámetros de multidifusión

Parámetro	Descripción
Permitir	Habilite la función de multidifusión.
Dirección IP	Ingrese la dirección IP que desea utilizar como IP de multidifusión. La dirección IP oscila entre 224.0.0.0 y 239.255.255.255.
Puerto	Ingrese el puerto para la multidifusión. El puerto oscila entre 1025 y 65000.

**Paso 3** Hacer clic **Aplicar**.

Puede iniciar sesión en la página web mediante multidifusión.

En la página de inicio de sesión web, en el **Tipolista**, seleccione **Multidifusión**. La web obtendrá automáticamente la dirección IP de multidifusión y se unirá al grupo de multidifusión. Luego podrá ver el vídeo a través de la función de multidifusión.

## 5.11.15 Central de alarmas

Puede configurar el servidor del centro de alarmas para recibir la información de alarma cargada.

### Procedimiento

**Paso 1** Seleccionar **Menú principal > RED > Centro de alarma**.

Figura 5-238 Centro de alarmas

**Paso 2** Hacer clic  para habilitar la función y luego seleccione un tipo de protocolo.

Puedes elegir **Protocolo privado** o **HTTP**.

**Paso 3** Configure los parámetros.

Al seleccionar **HTTP**, debe ingresar la dirección del servidor, el puerto y luego seleccionar **HTTP** o **HTTPS** según sea necesario.

Tabla 5-70 Parámetros de la central de alarmas

Parámetro	Descripción
Dirección del servidor	La dirección IP y el puerto de comunicación de la computadora instalada con el cliente de alarma.
Puerto	
Plan de informe automático	Seleccione el ciclo de tiempo y la hora específica para cargar la alarma.
Intervalo de mantenimiento de actividad	Ingrese el intervalo de mantenimiento de conexión entre el dispositivo y el servidor.
Ruta de carga de imágenes	Ingrese la ruta para cargar la imagen.

**Etapa 4** Hacer clic **Aplicar**.

## 5.11.16 Registrarse

Puede registrar el Dispositivo en el servidor proxy especificado que actúa como tránsito para permitir que el software del cliente acceda al Dispositivo.

### Requisitos previos

- El servidor proxy se ha implementado.
- El Dispositivo, el servidor proxy y el dispositivo que ejecuta el software del cliente están en la misma red.

### Procedimiento

**Paso 1** Seleccionar **Menú principal > RED > Registro**.

Figura 5-239 Registro

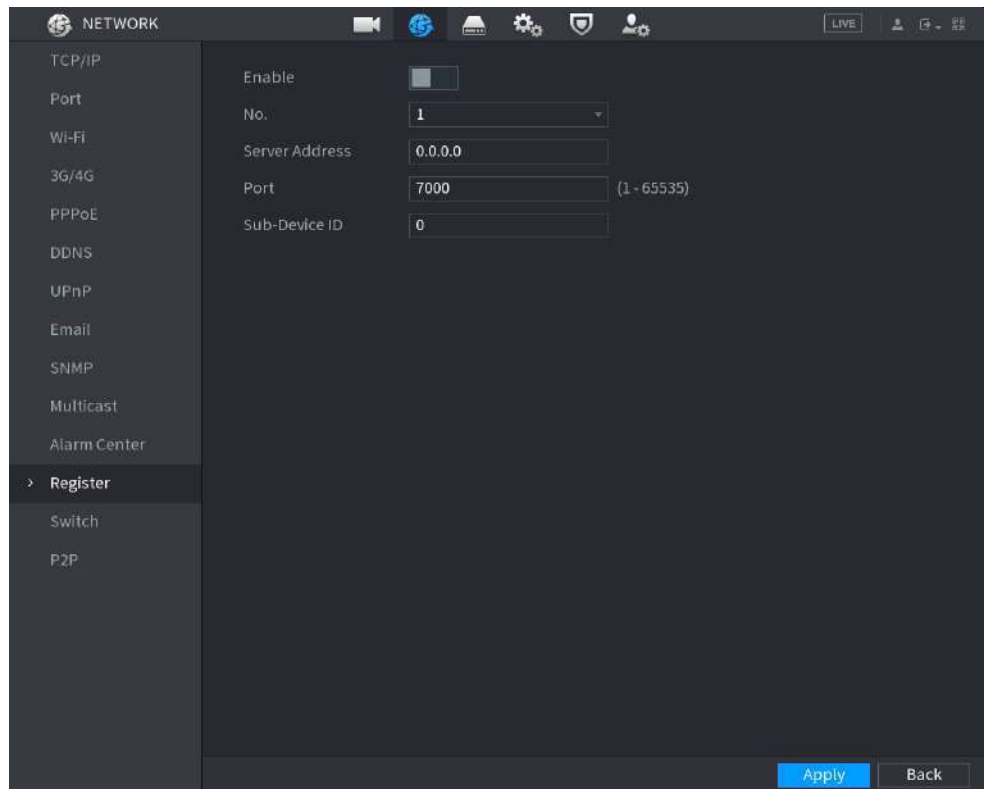

**Paso 2**  Hacer clic para habilitar la función.

**Paso 3** Configure los parámetros.

Tabla 5-71 Parámetros de registro

Función	Descripción
Dirección del servidor	Ingrese la dirección IP o el nombre de dominio del servidor en el que desea registrarse.
Puerto	Ingrese el puerto del servidor.
ID de subdispositivo	Ingrese el ID asignado por el servidor.

**Etapa 4** Hacer clic **Aplicar**.

## 5.11.17 Cambiar

### Información de contexto

Después de configurar **Cambiar**, cuando un IPC está conectado al puerto PoE, el sistema asigna automáticamente la dirección IP al IPC de acuerdo con el segmento de IP definido y el dispositivo se conectará automáticamente al IPC.



- Sólo los modelos con puertos PoE admiten esta función.
- No conecte el puerto PoE con un conmutador, de lo contrario se producirá un error en la conexión.
- Esta función está habilitada de forma predeterminada y el segmento IP comienza desde 10.1.1.1. Le recomendamos que utilice la configuración predeterminada.

- Al conectarse a un IPC de terceros, asegúrese de que el IPC admita el protocolo ONVIF y que DHCP esté habilitado.

Procedimiento

**Paso 1** Seleccionar **Menú principal > RED > Cambiar**.

Figura 5-240 Interruptor



**Paso 2** Seleccionar **Ruta o Puentes** en **Modo** según sea necesario.

El modo predeterminado es ruta.

**Paso 3** Configure la dirección IP, la máscara de subred y la puerta de enlace predeterminada.

En el modo puente, no puede configurar estos parámetros.

En el modo de ruta, puede hacer clic para **habilitar Asignación automática de IP** y la función está activada de forma predeterminada.



No configure la dirección IP en el mismo segmento de red que el dispositivo. Le recomendamos que utilice la configuración predeterminada.

**Etapa 4** Hacer clic **Aplicar**.

Operaciones relacionadas



Al conectar una cámara IP al puerto PoE, si todos los canales están ocupados, el sistema le preguntará si desea ocupar el lugar de un canal.

Tabla 5-72 Operación PoE

Operación PoE	Descripción
Conectar al puerto PoE	<p>Cuando se conecta un IPC al puerto PoE, el sistema asigna automáticamente la dirección IP al IPC de acuerdo con el segmento IP establecido. El dispositivo probará el método de arp ping para asignar la dirección IP. Si DHCP está habilitado en el Dispositivo, el Dispositivo utilizará DHCP para asignar la dirección IP.</p> <ul style="list-style-type: none"> <li>● Cuando la dirección IP se configura correctamente, el sistema transmitirá a través de la función de cambio. Si hay una respuesta del IPC, significa que la conexión se realizó correctamente y el dispositivo iniciará sesión en el IPC. Puede encontrar el canal correspondiente ocupado y hay un icono de PoE en la esquina superior izquierda.</li> <li>● También puede ver el estado de PoE, como el número de canal y el número de puerto PoE, en el <b>Dispositivo agregado</b> lista en <b>Menú principal &gt; CÁMARA &gt; Lista de cámaras</b>.</li> </ul>
Desconectar el puerto PoE	<p>Cuando un IPC se desconecta del puerto PoE, encontrará la información de <b>No se pudo encontrar el host de red</b> en la ventana del canal en vivo.</p>

Operación PoE	Descripción
Conexión PoE cartografía	<ul style="list-style-type: none"> <li>● Los puertos PoE están vinculados a los canales correspondientes. Cuando un IPC está conectado al puerto PoE 1, el canal correspondiente es el Canal 1.</li> <li>● Los puertos PoE no están vinculados a los canales correspondientes. Cuando un IPC está conectado al puerto PoE 5, el canal correspondiente es el primer canal inactivo entre todos los canales.</li> </ul>

## 5.11.18 P2P

P2P es un tipo de tecnología conveniente de penetración de redes privadas. En lugar de solicitar un nombre de dominio dinámico, mapear puertos o implementar un servidor de tránsito, puede agregar dispositivos NVR a la aplicación para administración remota.



Esta función consumirá el tráfico del dispositivo cuando el dispositivo esté en línea.

Procedimiento

Paso 1 Seleccionar **Menú principal > RED > P2P**.

Figura 5-241 P2P

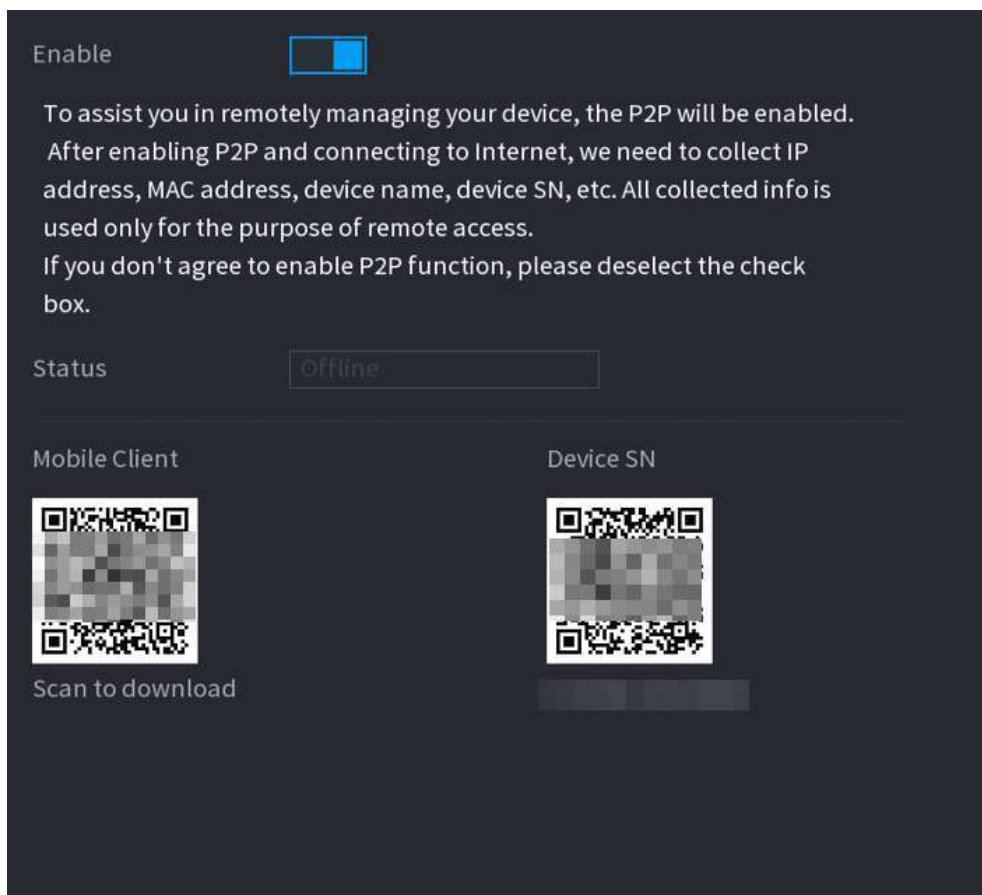

Paso 2 Habilite la función P2P.



Después de habilitar la función P2P y conectarse a Internet, el sistema recopilará información como la dirección de correo electrónico y la dirección MAC para el acceso remoto.

**Paso 3** Hacer clic **Aplicar**.

La función P2P está habilitada. Puede usar su teléfono para escanear el código QR en **Cliente móvil** para descargar e instalar el cliente móvil. Después de eso, puede usar el cliente móvil para escanear el código QR en **Número de dispositivo** para agregar el Dispositivo para administración remota. Para obtener detalles sobre el funcionamiento de la aplicación, consulte el manual del usuario de la aplicación.

## 5.12 Almacenamiento

Puede administrar los recursos de almacenamiento (como el archivo de registro) y el espacio de almacenamiento. Para que le resulte fácil de usar y mejore el uso del espacio de almacenamiento.

### 5.12.1 Básico

Puede configurar parámetros de almacenamiento básicos.

Procedimiento

**Paso 1** Seleccionar **Menú principal > ALMACENAMIENTO > Básico**.

Figura 5-242 Almacenamiento básico

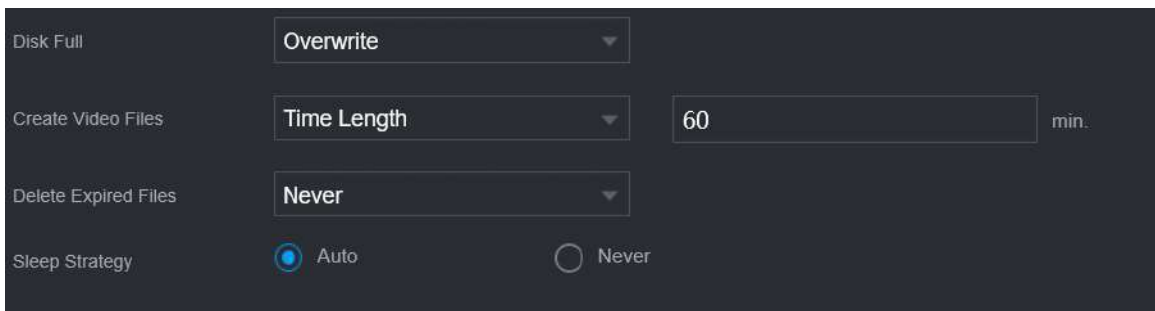

**Paso 2** Establecer parámetros.

Tabla 5-73 Parámetros de almacenamiento básicos

Parámetro	Descripción
Disco lleno	<p>Configure la estrategia de almacenamiento que se utilizará cuando no haya más espacio de almacenamiento disponible</p> <ul style="list-style-type: none"> <li>● <b>Detener</b>: Para de grabar.</li> <li>● <b>Sobrescribir</b>: Los archivos más nuevos sobrescriben los más antiguos.</li> </ul>
Crear archivos de vídeo	Configure la duración del tiempo y la duración del archivo para cada video grabado.
Eliminar archivos caducados	<p>Configure si desea eliminar los archivos antiguos.</p> <ul style="list-style-type: none"> <li>● Seleccionar <b>Auto</b> luego configure cuánto tiempo desea conservar los archivos antiguos.</li> <li>● Seleccionar <b>Nunca</b> si no desea utilizar esta función.</li> </ul> <p> Los archivos eliminados no se pueden recuperar.</p>
Estrategia de sueño	<ul style="list-style-type: none"> <li>● <b>Auto</b>: El sistema duerme automáticamente después de estar inactivo durante un período de tiempo.</li> <li>● <b>Nunca</b>: El sistema sigue funcionando todo el tiempo.</li> </ul>

**Paso 3** Hacer clic **Aplicar**.

## 5.12.2 Administrador de discos

Seleccionar **Menú principal > ALMACENAMIENTO > Administrador de discos** y luego podrá configurar las propiedades del HDD y formatear el HDD.

Figura 5-243 Administrador de discos

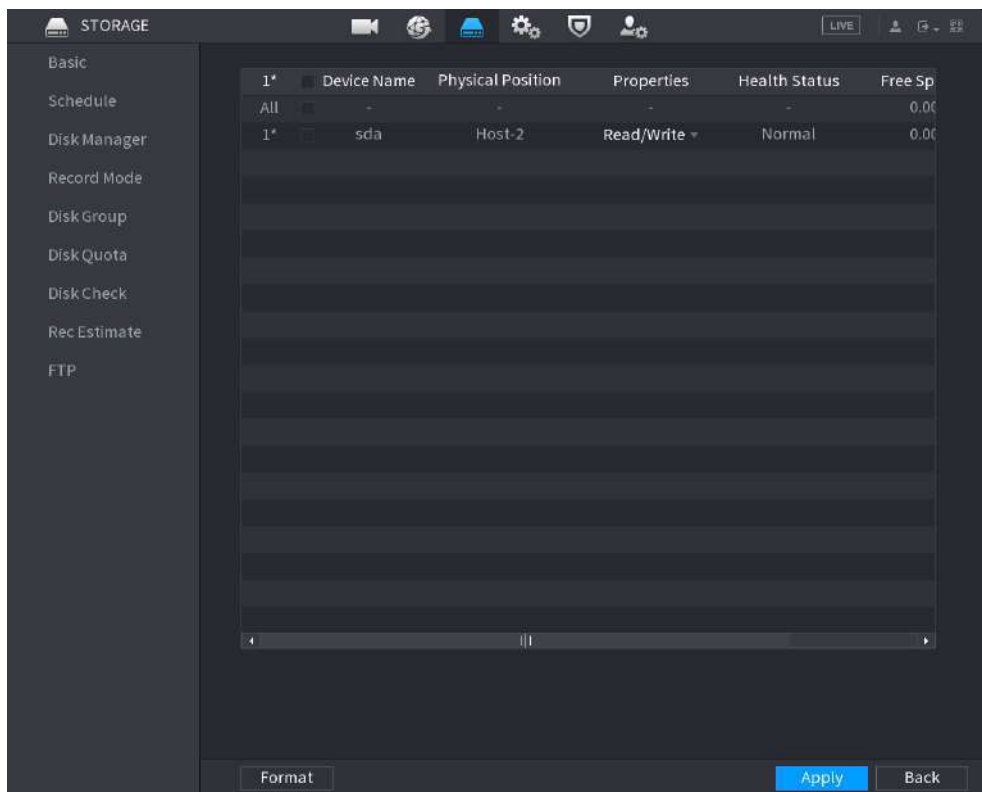

### Ver información del disco duro

Puede ver la posición física, las propiedades, el estado y la capacidad de almacenamiento de cada HDD.

### Configurar propiedades del disco duro

En el **Propiedades** columna, puede configurar HDD de lectura y cableado, de solo lectura y redundante.



Quando hay dos o más discos duros instalados en el dispositivo, puede configurar un disco duro como disco redundante para realizar copias de seguridad de los archivos grabados.

### Formatear disco duro

Seleccione un HDD, haga clic **Formato** y luego siga las instrucciones en pantalla para formatear el disco duro.



- El formateo borrará todos los datos del disco duro; proceda con precaución.

- Puede seleccionar si desea borrar la base de datos del HDD. Si se borra la base de datos del HDD, se eliminarán los datos de búsqueda de AI y los archivos de audio cargados.

## 5.12.3 RAID

RAID (matriz redundante de discos independientes) es una tecnología de virtualización de almacenamiento de datos que combina múltiples componentes físicos de HDD en una sola unidad lógica con fines de redundancia de datos, mejora del rendimiento o ambos.



La función RAID está disponible en modelos selectos.

Tabla 5-74 Cantidad de discos para diferentes tipos de RAID

tipo de RAID	Cantidad de disco requerida
RAID 0	Por lo menos 2.
RAID 1	Solo 2.
RAID 5	Al menos 3. Recomendamos utilizar de 4 a 6 discos.
RAID 6	Al menos 4.
RAID 10	

### 5.12.3.1 Creación de RAID

RAID tiene diferentes niveles, como RAID 5 y RAID 6. Cada nivel tiene diferente protección de datos, disponibilidad de datos y grado de rendimiento. Puede crear diferentes tipos de RAID según sea necesario.

#### Información de contexto



Cuando crea RAID, se formatearán los discos del grupo RAID. Haga una copia de seguridad de los datos a tiempo.

Puede crear diferentes tipos de RAID según sea necesario.

#### Procedimiento

**Paso 1** Seleccionar **Menú principal > ALMACENAMIENTO > REDADA > REDADA**.



Figura 5-244 RAID

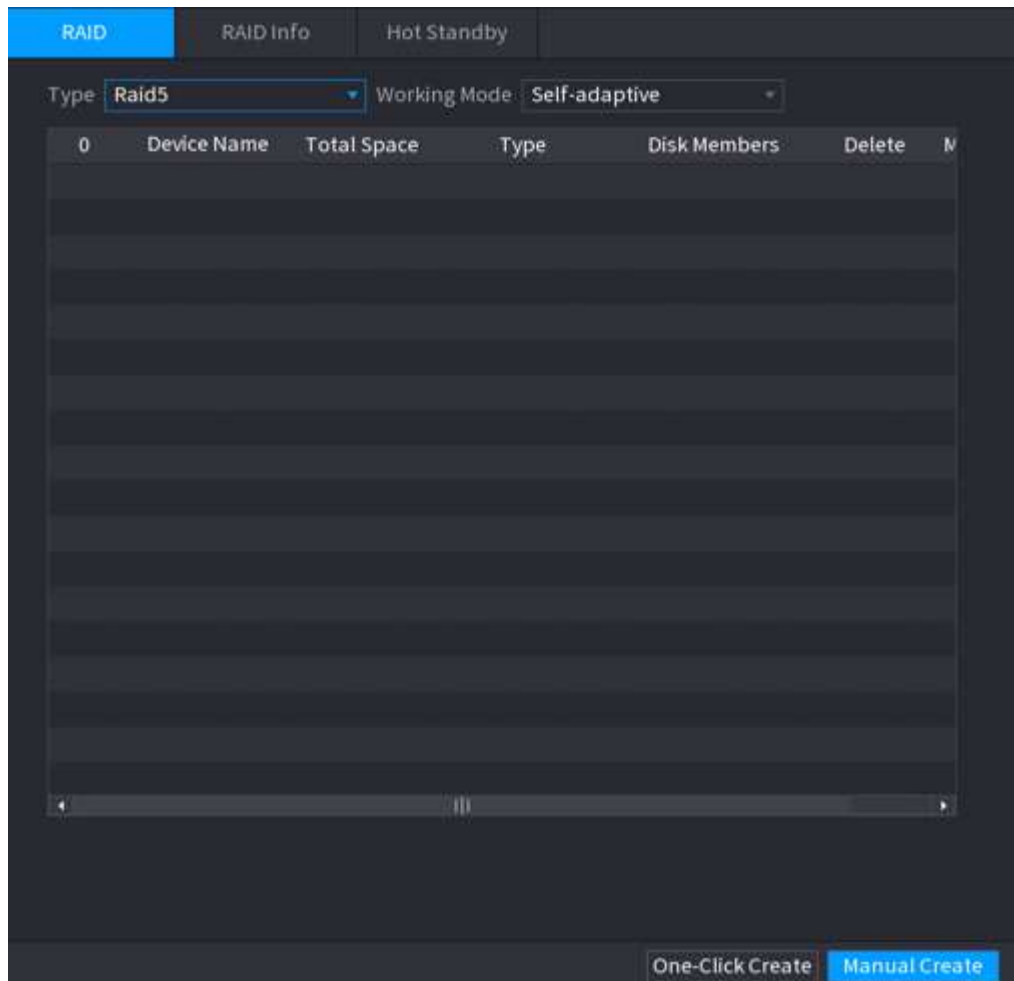

**Paso 2** Seleccione el tipo de RAID y el modo de trabajo.

El modo de trabajo determina cómo el sistema asigna los recursos.

- **Autoadaptativo:** ajusta automáticamente la velocidad de sincronización RAID según el estado del negocio.
  - ◇ Cuando no hay ningún negocio en funcionamiento, la sincronización se realiza a alta velocidad.
  - ◇ Cuando hay un negocio en funcionamiento, la sincronización se realiza a baja velocidad.
- **Sincronizar primero:** La prioridad de recursos se asigna a la sincronización RAID.
- **Negocios primero:** La prioridad de recursos se asigna a las operaciones comerciales.
- **Balance:** Los recursos se distribuyen uniformemente entre la sincronización RAID y las operaciones comerciales.

**Paso 3** Crear RAID.

- Creación automática.

Seleccione los discos y luego haga clic en **Crear RAID**. El sistema creará RAID 5 automáticamente.



La creación automática de RAID está disponible sólo cuando el tipo de RAID es **Incurción5**.

- Creación manual.

Seleccione discos, haga clic **Crear manualmente** y luego siga las instrucciones que aparecen en pantalla para crear RAID.

Operaciones relacionadas

- Cambiar modo de trabajo.

Hacer clic  para cambiar el modo de trabajo del grupo RAID.

- Eliminar RAID.

Hacer clic  para eliminar el grupo RAID.



Cuando elimina un grupo RAID, se formatearán los discos del grupo RAID.

### 5.12.3.2 Visualización de información RAID

Seleccionar **Menú principal > ALMACENAMIENTO > REDADA > Información de RAID**. Puede ver la información de RAID, incluido el tipo, el espacio en disco, el repuesto dinámico y el estado.



### 5.12.3.3 Creación de un disco de repuesto dinámico

Puede crear un disco de repuesto dinámico. Cuando un disco del grupo RAID no funciona correctamente, el disco de repuesto dinámico puede reemplazar el disco que funciona mal.

Procedimiento

**Paso 1** Seleccionar **Menú principal > ALMACENAMIENTO > REDADA > Disco de repuesto**.

Figura 5-245 Disco de repuesto

RAID	RAID Info	Hotspare Disk				
3	Name	Capacity	Type	RAID Name	Edit	Delete
1	Disk_1	931.46 GB	General HDD	-		-
2	Disk_2	2.72 TB	General HDD	-		-
3	Disk_3	2.72 TB	General HDD	-		-

**Paso 2** Hacer clic .

Figura 5-246 Repuesto activo local



Figura 5-247 Repuesto dinámico global



**Paso 3** Puedes elegir **Repuestos locales** o **Repuestos globales**.

- **Repuestos locales:** Seleccione el disco de destino y el disco actual servirá como disco de repuesto dinámico para el disco de destino seleccionado.
- **Repuestos globales:** El disco actual servirá como disco de repuesto dinámico de todo el RAID. Hacer clic **DE**

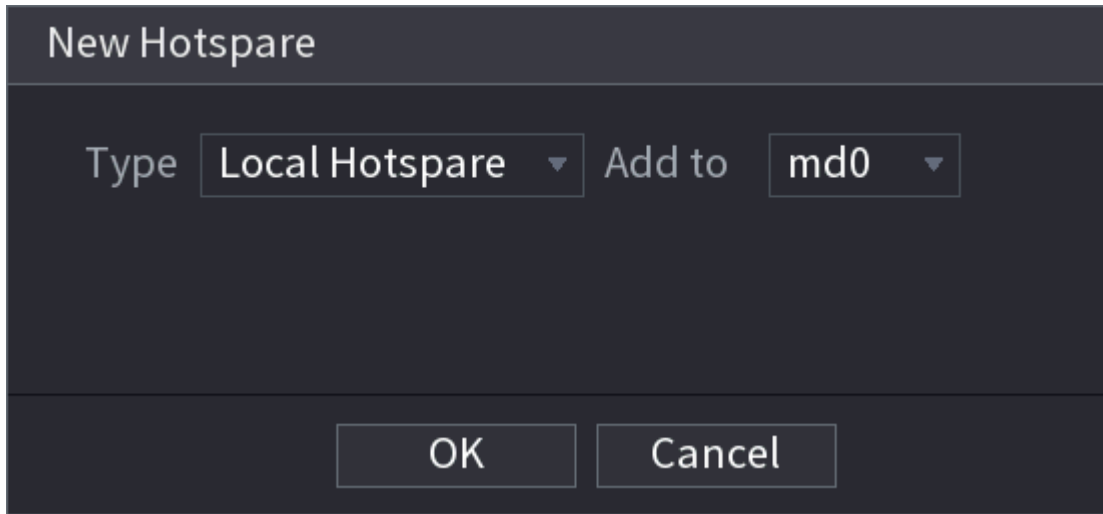
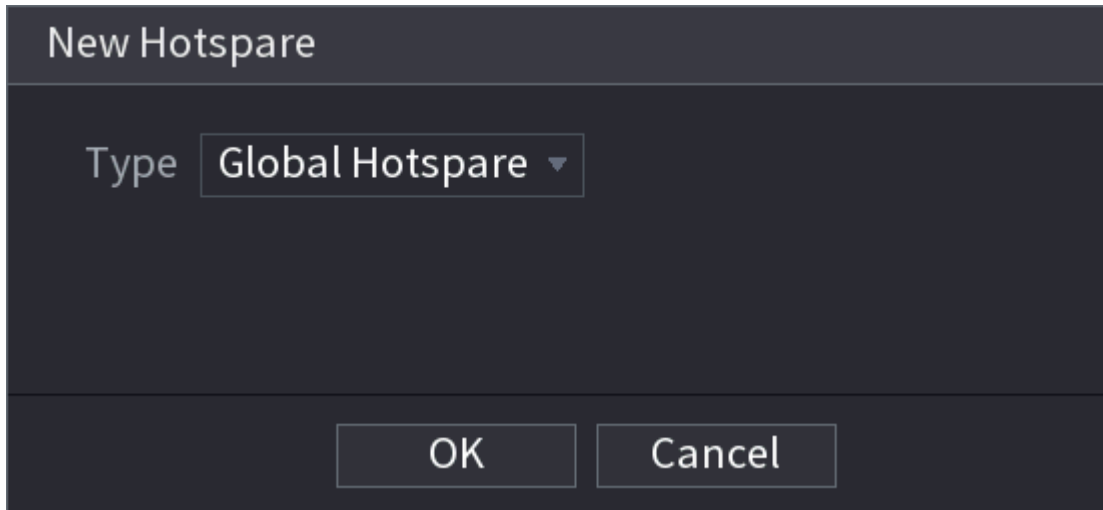
**Etapa 4** **ACUERDO.**



Haga clic  para eliminar un disco de repuesto dinámico.

## 5.12.4 Grupo de discos

De forma predeterminada, el disco duro instalado y el RAID creado están en el grupo de discos 1. Puede configurar el grupo de discos duros y la configuración del grupo de discos duros para la transmisión principal, la transmisión secundaria y la operación de instantáneas.

Procedimiento

**Paso 1** Seleccionar **Menú principal > ALMACENAMIENTO > Grupo de discos**.

Figura 5-248 Grupo de discos

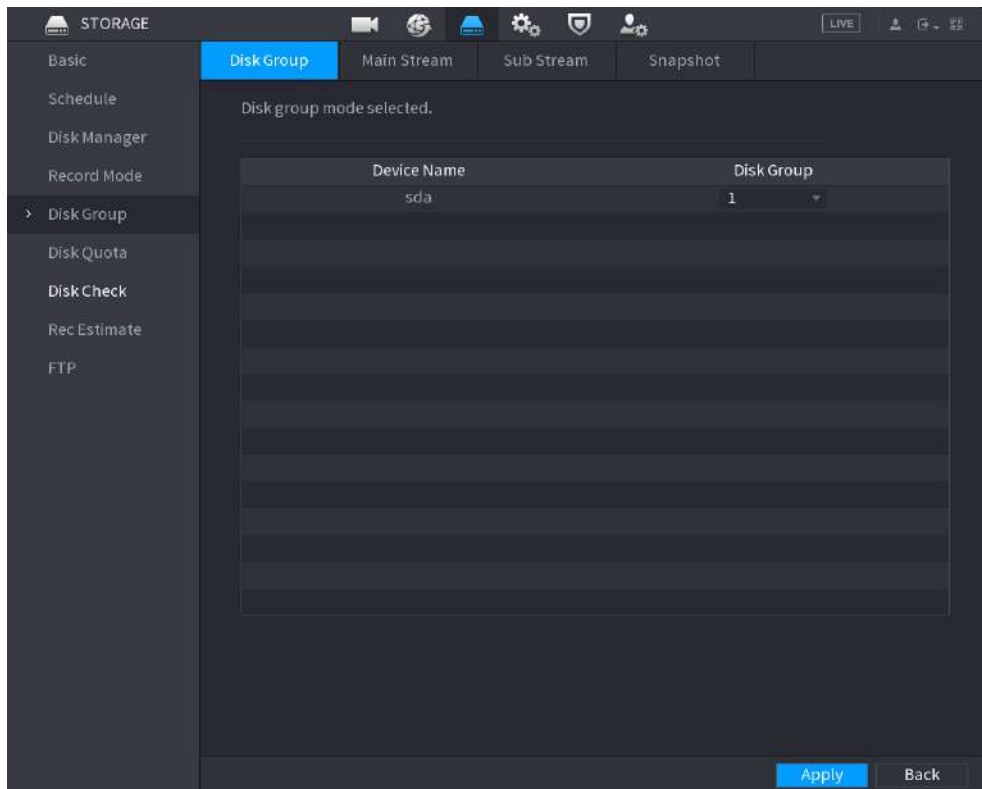

**Paso 2** (Opcional) Si **La cuota de disco está seleccionada** se muestra en la página, haga clic **Cambiar al modo de grupo de discos** y luego siga las instrucciones que aparecen en pantalla para formatear los discos.

**Paso 3** Seleccione el grupo para cada HDD y luego haga clic en **Aplicar**.

Después de configurar el grupo HDD, en la sección **Convencional** pestaña, **Sub corriente** pestaña y **Instantánea**, configure los ajustes para guardar la transmisión principal, la transmisión secundaria y la instantánea en diferentes grupos de discos.

## 5.12.5 Cuota de disco

Puede asignar una determinada capacidad de almacenamiento para cada canal para administrar el espacio de almacenamiento correctamente.

### Información de contexto



- Si **Modo de grupo de discos seleccionado** se muestra en la página, haga clic **Cambie al modo de cuota**.
- El modo de cuota de disco y el modo de grupo de discos no se pueden seleccionar al mismo tiempo.

#### Procedimiento

**Paso 1** Seleccionar **Menú principal** > **ALMACENAMIENTO** > **Cuota de disco**.

Figura 5-249 Cuota de disco

Disk group mode selected. Switch to Quota Mode

---

Channel D1 ▼

---

Record Duration(Days) 0

Bit Rate(Kb/S) 4096 ▼

Estimated Capacity of... 0

Storage Capacity of Pi... 0

Used Capacity of Reco... 0

Used Capacity of Pict... 0

HDD Capacity (GB) 2777.85

Quota Capacity (GB) 2777.85

- Paso 2** (Opcional) Si **Modo de grupo de discos seleccionado** se muestra en la página, haga clic **Cambiar al modo de cuota** y luego siga las instrucciones que aparecen en pantalla para formatear los discos.
- Paso 3** Seleccione un canal y establezca la duración de la grabación, la velocidad de bits y la capacidad de almacenamiento de la imagen.
- Etapa 4** Hacer clic **Aplicar**.

## 5.12.6 Verificación del disco

El sistema puede detectar el estado del disco duro para que pueda comprender claramente el rendimiento del disco duro y reemplazar el disco duro que funciona mal.

### 5.12.6.1 Verificación manual

Procedimiento

- Paso 1** Seleccionar **Menú principal > ALMACENAMIENTO > Comprobación de disco > Verificación manual**.

Figura 5-250 Comprobación manual

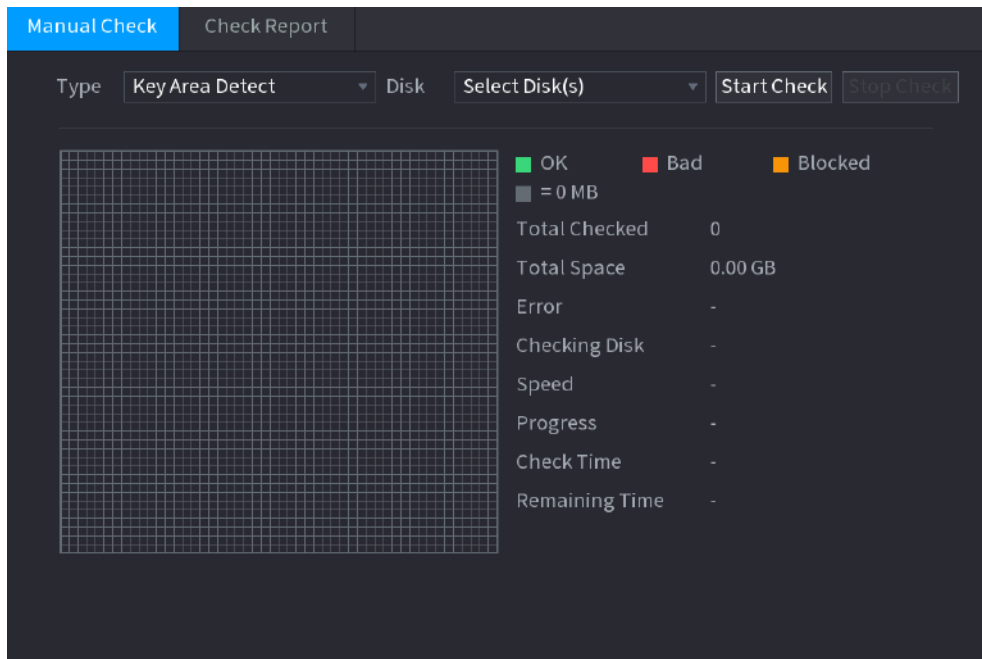

**Paso 2** Seleccione el tipo de detección.

- Detección de área clave: el sistema detecta el espacio utilizado del disco duro a través del sistema de archivos integrado. Este tipo de detección es eficiente.
- Detección global: el sistema detecta todo el disco duro a través de Windows. Este tipo de detección lleva tiempo y puede afectar el disco duro que está grabando.

**Paso 3** Seleccione el HDD que desea detectar. Hacer clic

**Etapa 4** **Iniciar verificación.**

El sistema comienza a detectar el HDD y muestra la información de detección.



Cuando el sistema detecte HDD, haga clic en **Detener verificación** para detener la detección actual. Hacer clic **Iniciar verificación** para detectar de nuevo.

### 5.12.6.2 Informe de detección

Después de la detección, puede ver el informe de detección.

Procedimiento

**Paso 1** Seleccionar **Menú principal > ALMACENAMIENTO > Comprobación de disco > Informe de verificación.**

Figura 5-251 Informe de verificación

1	Disk No.	Check Type	Start Time	Total Space	Er
1	Host-2	Key Area Detect	2020-02-23 18:55:09	2794.52 GB	

**Paso 2** Hacer clic  para ver los resultados de la detección y el informe SMART.

Figura 5-252 Resultados

Details

Results S.M.A.R.T

Type: Key Area Detect Export search results.

■ OK    ■ Bad    ■ Blocked  
■ = 1244 MB

Total Checked: 1  
 Total Space: 2794.52 GB  
 Error: 0  
 Disk No.: 2

Bad Sector List

No.	Sector No

Figura 5-253 INTELIGENTE

Details

Results **S.M.A.R.T**

Name sda

Model [REDACTED]

SN [REDACTED]

Health Status OK

Description:

ID	Attribute	Threshold	Value	Worst	Current Value	He
1	Read Error Rate	16	100	100	0	
2	Through Put Perfomance	54	135	135	85	
3	Spin Up Time	24	253	253	115	
4	Start/Stop Count	0	97	97	14390	
5	Reallocated Sector Count	5	100	100	58	

### 5.12.6.3 Monitoreo del estado del disco

Supervise el estado de salud de los discos y repare si se encuentra alguna excepción para evitar la pérdida de datos.

Seleccionar **Menú principal** > **ALMACENAMIENTO** > **Comprobación de disco** > **Vigilancia de la salud**.

Hacer clic  para mostrar la página de detalles del disco. Luego seleccione **Tipo de cheque**, establezca el período de tiempo y luego haga clic en **Buscar**. El sistema muestra los detalles del estado de monitoreo del disco.



Figura 5-254 Detalles del disco

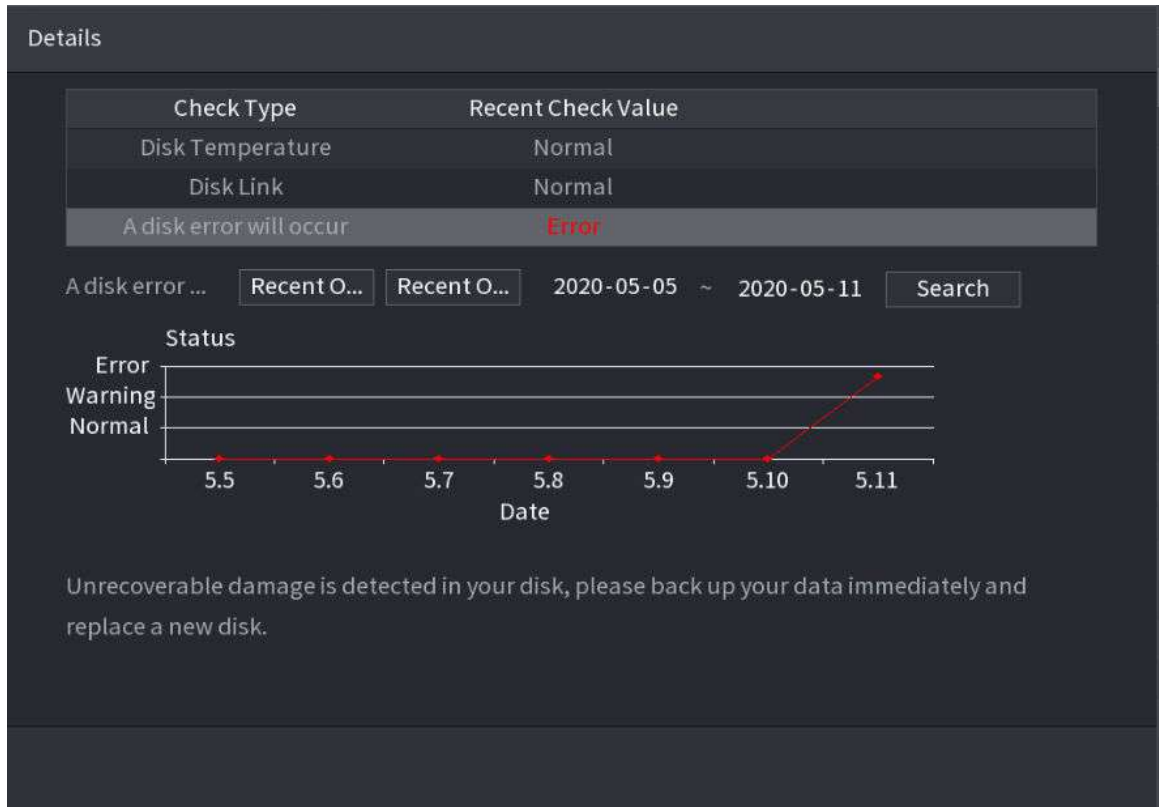

## 5.12.7 Estimación récord

La función de estimación de grabación puede calcular cuánto tiempo puede grabar vídeo según la capacidad del disco duro y calcular la capacidad del disco duro requerida según el período de grabación.

Procedimiento

**Paso 1** Seleccionar Menú Principal>ALMACENAMIENTO>Estimación de grabación.

Figura 5-255 Estimación de registros

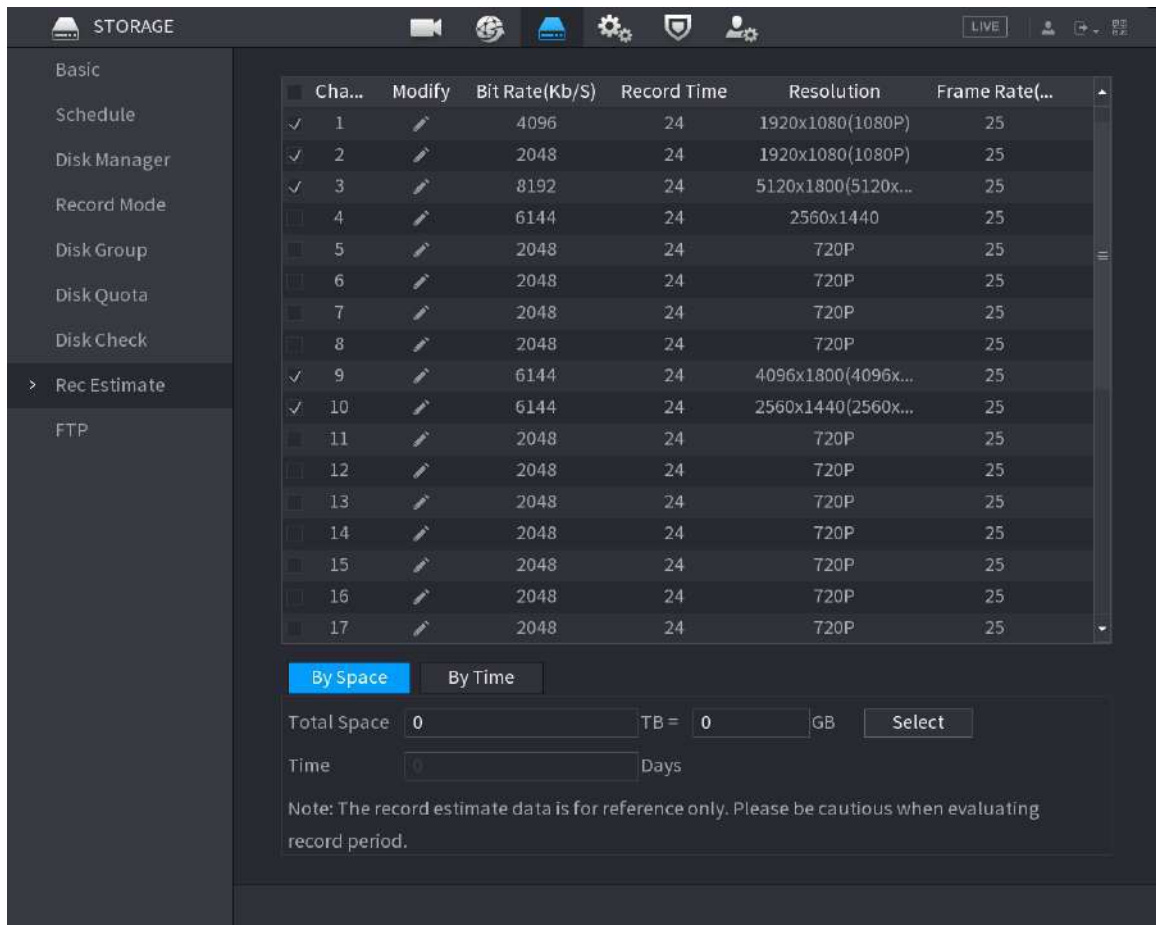

**Paso 2** Haga clic

Puedes configurar el **Resolución, Cuadros por segundo, Tasa de bits y Tiempo record** para el canal seleccionado.

Figura 5-256 Modificar la configuración del canal

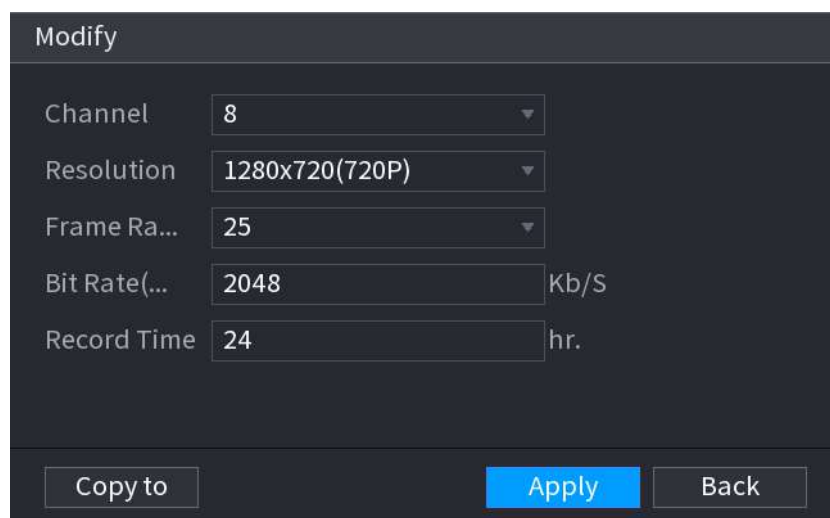

**Paso 3** Hacer clic **Aplicar**.

Luego, el sistema calculará el período de tiempo que se puede utilizar para el almacenamiento de acuerdo con la configuración de los canales y la capacidad del disco duro.



Hacer clic **Copiar** para copiar la configuración a otros canales.

### 5.12.7.1 Calcular el tiempo de grabación

Procedimiento

**Paso 1** Sobre el **Estimación de grabación** página, haga clic en **Por espacio** pestaña.

Figura 5-257 Por espacio

By Space By Time

Total Space 0 TB = 0 GB Select

Time 0 Days

Note: The record estimate data is for reference only. Please be cautious when evaluating record period.

**Paso 2** Hacer clic **Seleccionar**.

**Paso 3** Seleccione la casilla de verificación del HDD que desea calcular.

Figura 5-258 Tiempo de grabación

By Space By Time

Total Space 2.982 TB = 2982 GB Select

Time 10 Days

Note: The record estimate data is for reference only. Please be cautious when evaluating record period.

### 5.12.7.2 Cálculo de la capacidad del disco duro para almacenamiento

Procedimiento

**Paso 1** Sobre el **Estimación de grabación** página, haga clic en **A tiempo** pestaña.

Figura 5-259 Por tiempo

By Space By Time

Time 0 Days

Total Space 0 TB = 0 GB

Note: The record estimate data is for reference only. Please be cautious when evaluating record period.

**Paso 2** En el **Tiempo**, ingrese el período de tiempo que desea grabar.

En el **Espacio total**, se muestra la capacidad requerida del disco duro.

## 5.12.8 FTP

Puede almacenar y ver los vídeos e instantáneas grabados en el servidor FTP.

### Requisitos previos

Compre o descargue un servidor FTP (Protocolo de transferencia de archivos) e instálelo en su PC.



Para el usuario FTP creado, debe configurar el permiso de escritura; de lo contrario, se producirá un error en la carga de vídeos e instantáneas grabados.

### Procedimiento

**Paso 1** Seleccionar **Menú principal > ALMACENAMIENTO > ftp**.

Figura 5-260 FTP

**Paso 2** Configure los parámetros.

Tabla 5-75 Parámetros FTP

Parámetro	Descripción
Permitir	Habilite la función de carga FTP.

Parámetro	Descripción
tipo FTP	Seleccione el tipo de FTP. <ul style="list-style-type: none"> <li>● FTP: Transmisión de texto plano.</li> <li>● SFTP: Transmisión cifrada (recomendado).</li> </ul>
Dirección del servidor	Dirección IP del servidor FTP.
Puerto	Ingrese el puerto del servidor FTP. <ul style="list-style-type: none"> <li>● FTP: el valor predeterminado es 21.</li> <li>● SFTP: el valor predeterminado es 22.</li> </ul>
Nombre de usuario	Ingrese el nombre de usuario y la contraseña para iniciar sesión en el servidor FTP.
Contraseña	Si habilita la función de anonimato, puede iniciar sesión de forma anónima sin ingresar el nombre de usuario y la contraseña.
Anónimo	
Ruta de almacenamiento	Crear carpeta en el servidor FTP. <ul style="list-style-type: none"> <li>● Si no ingresa el nombre del directorio remoto, el sistema crea automáticamente las carpetas según la IP y la hora.</li> <li>● Si ingresa el nombre del directorio remoto, el sistema crea primero la carpeta con el nombre ingresado en el directorio raíz FTP y luego crea automáticamente las carpetas de acuerdo con la IP y la hora.</li> </ul>
Tamaño del archivo	Ingrese la duración del video grabado subido. <ul style="list-style-type: none"> <li>● Si la duración ingresada es menor que la duración del video grabado, solo se podrá cargar una sección del video grabado.</li> <li>● Si la duración ingresada es mayor que la duración del video grabado, se puede cargar todo el video grabado.</li> <li>● Si la duración ingresada es 0, se cargará todo el video grabado.</li> </ul>
Subir imagen Intervalo	<ul style="list-style-type: none"> <li>● Si este intervalo es mayor que el intervalo de la instantánea, el sistema toma la instantánea reciente para cargarla. Por ejemplo, el intervalo es de 5 segundos y el intervalo de instantánea es de 2 segundos por instantánea, el sistema carga la instantánea reciente cada 5 segundos.</li> <li>● Si este intervalo es más corto que el intervalo de instantáneas, el sistema carga la instantánea según el intervalo de instantáneas. Por ejemplo, el intervalo es de 5 segundos y el intervalo de instantánea es de 10 segundos por instantánea; el sistema carga la instantánea cada 10 segundos.</li> <li>● Para configurar el intervalo de instantáneas, vaya a <b>Menú principal&gt;CÁMARA&gt;Codificar&gt;Instantánea</b>.</li> </ul>
Canal	Seleccione el canal al que desea aplicar la configuración de FTP.
Día	Seleccione el día de la semana y establezca el período de tiempo en el que desea cargar los archivos grabados. Puede establecer dos períodos para cada día de la semana.
Período 1, Período 2	
Tipo de registro	Seleccione el tipo de registro (Alarma, Intel, MD y General) que desea cargar. El tipo de registro seleccionado se cargará durante el período de tiempo configurado.

**Paso 3** Hacer clic **Prueba** para validar la conexión FTP.

Si falla la conexión FTP, verifique la configuración de red y FTP. Hacer

**Etapa 4** clic **Aplicar**.

## 5.12.9 iSCSI

### Información de contexto

La página de sistemas informáticos pequeños de Internet (iSCSI) es un protocolo de capa de transporte que funciona sobre el protocolo de control de transporte (TCP) y permite el transporte de datos SCSI a nivel de bloque entre el iniciador iSCSI y el destino de almacenamiento a través de redes TCP/IP. Una vez que el disco de red se asigna al dispositivo NVR a través de iSCSI, los datos se pueden almacenar en el disco de red.



Esta función está disponible en modelos selectos.

### Procedimiento

**Paso 1** Seleccionar **Menú principal > ALMACENAMIENTO > iSCSI**.

Figura 5-261 iSCSI

No.	Status	IP Address	Port	Username	Storage Path
ISCSI1	X	172.17.0.23	3260	ryl13209	2211

**Paso 2** Establecer parámetros.

Tabla 5-76 Parámetros iSCSI

Parámetro	Descripción
Dirección del servidor	Ingrese la dirección del servidor iSCSI.
Puerto	Ingrese el puerto del servidor iSCSI y el valor predeterminado es 3260.

Parámetro	Descripción
Ruta de almacenamiento	Hacer clic <b>Ruta de almacenamiento</b> para seleccionar una ruta de almacenamiento remoto.  Cada ruta representa un disco compartido iSCSI y estas rutas se generan cuando se crean en el servidor.
Usuario Contraseña	Ingrese el nombre de usuario y la contraseña del servidor iSCSI.  Si el servidor iSCSI admite el inicio de sesión anónimo, puede habilitar <b>Anónimo</b> para iniciar sesión como usuario anónimo.

Paso 3 Hacer clic **Aplicar**.

## 5.13 Cuenta

Puede administrar usuarios, grupos de usuarios y usuarios ONVIF, y establecer preguntas de seguridad del administrador.

### 5.13.1 Grupo

Las cuentas del Dispositivo adoptan un modo de gestión de dos niveles: usuario y grupo de usuarios. Cada usuario debe pertenecer a un grupo y un usuario solo pertenece a un grupo.

#### Información de contexto

El **administración** y **usuario** grupo son dos grupos de usuarios predeterminados que no se pueden eliminar. Puede agregar más grupos y definir los permisos correspondientes.

#### Procedimiento

Paso 1 Seleccionar **Menú principal > CUENTA > Grupo**.

Figura 5-262 Grupo

2	Group Name	Modify	Delete	Remarks
1	admin			administrator group
2	user			user group

Add

**Paso 2** Hacer clic **Agregar**.

**Paso 3** Ingrese el nombre del grupo y luego ingrese algunos comentarios si es necesario.

Figura 5-263 Agregar grupo

Add

Group Name

Remarks

Permission

**System** Search Live

All

ACCOUNT  SYSTEM  SYSTEM INFO  MANUAL CONTROL

STORAGE  EVENT  NETWORK  CAMERA

SECURITY  BACKUP  MAINTENANCE

OK Back



**Etapa 4** Seleccione las casillas de verificación para seleccionar permisos. Hacer clic

**Paso 5** **DE ACUERDO.**



Hacer clic para modificar la información del grupo correspondiente, haga clic en para eliminar el grupo.

## 5.13.2 Usuario

### 5.13.2.1 Agregar usuario

Procedimiento

**Paso 1** Seleccionar **Menú principal>CUENTA>Usuario.**

Figura 5-264 Usuario

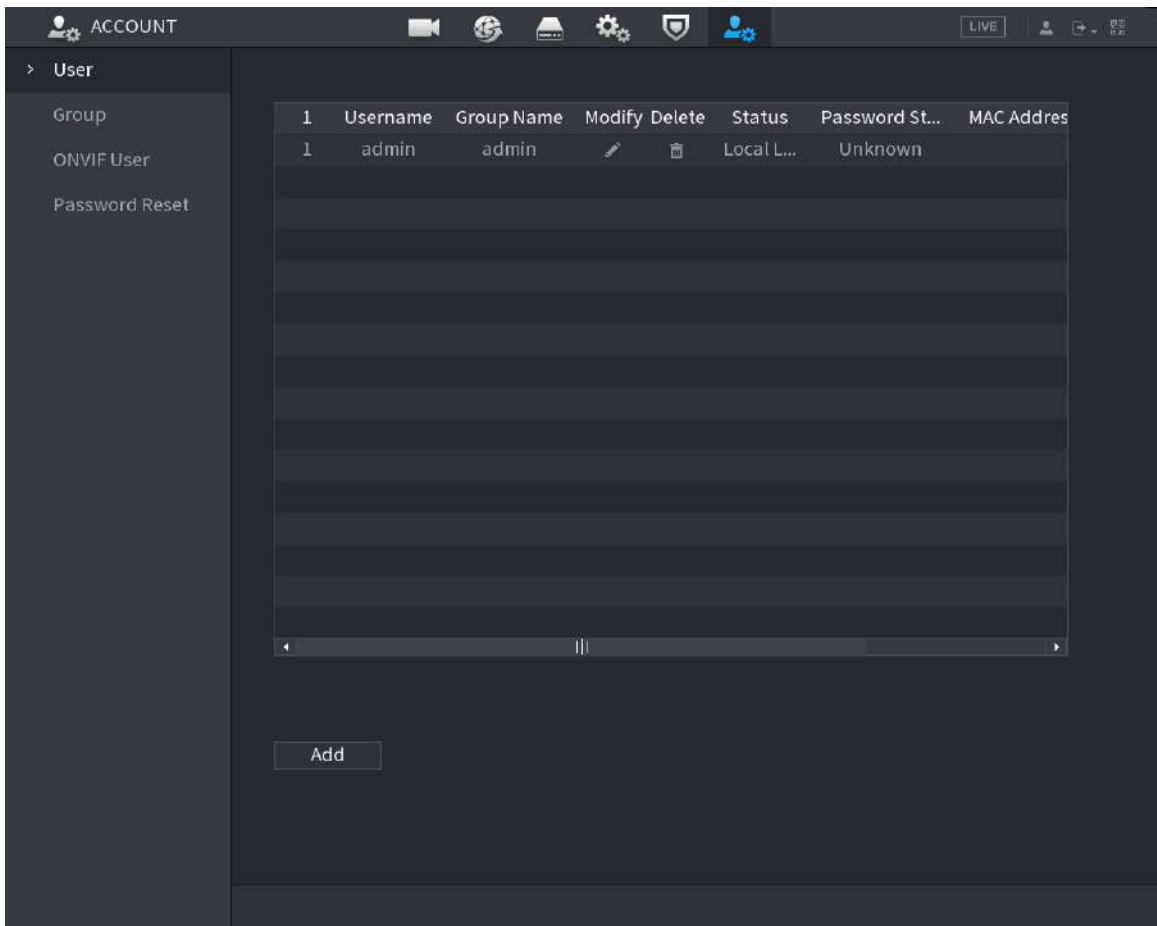



**Paso 2** Hacer clic **Agregar.**

Figura 5-265 Agregar usuario

**Paso 3** Configure los parámetros.

Tabla 5-77 Parámetros para agregar usuarios

Parámetro	Descripción
Nombre de usuario	Ingrese un nombre de usuario y contraseña para la cuenta.
Contraseña	
confirmar Contraseña	
Observaciones	Opcional. Introduzca una descripción de la cuenta.
MAC de usuario	Ingrese la dirección MAC del usuario
Grupo	Seleccione un grupo para la cuenta.  Los derechos de usuario deben estar dentro de los permisos del grupo.
Período	Hacer clic <b>Configuración</b> para definir un período durante el cual la nueva cuenta puede iniciar sesión en el Dispositivo. La nueva cuenta no puede acceder al dispositivo durante otros períodos.
Permiso	Seleccione las casillas de verificación para otorgar permisos al usuario.  Para administrar la cuenta de usuario fácilmente, al definir el permiso de la cuenta de usuario, no otorgue autoridad a la cuenta de usuario común superior a la cuenta de usuario avanzada.

**Etapa 4**

Hacer clic **DE ACUERDO**.



Hacer clic para modificar la información del usuario correspondiente, haga clic en para eliminar al usuario.

### 5.13.2.2 Cambiar contraseña

#### Información de contexto

Le recomendamos que cambie la contraseña periódicamente para mejorar la seguridad del dispositivo.



Los usuarios con permisos de cuenta pueden cambiar la contraseña de otros usuarios.

#### Procedimiento

**Paso 1** Seleccionar **Menú principal > CUENTA > Usuario**.

**Paso 2** Clic de usuario correspondiente.

Figura 5-266 Cambiar contraseña

**Paso 3** Hacer clic para permitir el **Modificar la contraseña** función.

**Etapas 4** Ingrese la contraseña anterior y luego ingrese la nueva contraseña dos veces.



- La contraseña debe tener entre 8 y 32 caracteres que no estén en blanco y contener al menos dos tipos de los siguientes caracteres: mayúsculas, minúsculas, números y caracteres especiales (excluidos ' " ; : &).
- Para la seguridad de su dispositivo, cree una contraseña segura.
- Marque la casilla para habilitar la función Patrón de desbloqueo, haga clic en

**Paso 5** Hacer clic para permitir **Patrón de desbloqueo** y luego haga clic para dibujar el patrón.

**Paso 6** Hacer clic **DE ACUERDO**.

## 5.13.3 Restablecer contraseña

Puede restablecer la contraseña cuando la olvide.

### 5.13.3.1 Habilitación del restablecimiento de contraseña

Habilite la función de restablecimiento de contraseña y configure la dirección de correo electrónico vinculada y las preguntas de seguridad que se utilizan para restablecer la contraseña.

Procedimiento

**Paso 1** Seleccionar **Menú principal > CUENTA > Restablecimiento de contraseña**.

**Paso 2** Haga clic **para** habilitar la función de restablecimiento de contraseña.



Esta función está habilitada de forma predeterminada.

**Paso 3** Ingrese una dirección de correo electrónico para recibir el código de seguridad utilizado para restablecer la

**Etapa 4** contraseña. Configurar preguntas y respuestas de seguridad.

**Paso 5** (Opcional) Siga las instrucciones que aparecen en pantalla para vincular el dispositivo a la aplicación DMSS.

Figura 5-267 Dispositivo de enlace

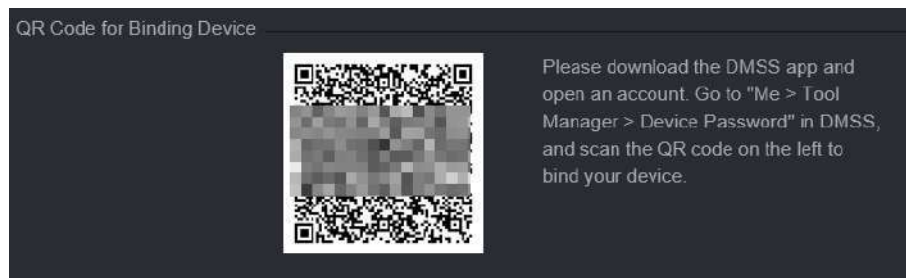

**Paso 6** Hacer clic **DE ACUERDO**.

### 5.13.3.2 Restablecer contraseña en la página local

Procedimiento

**Paso 1** Haga clic derecho en la página en vivo y luego seleccione cualquier elemento en el menú contextual.

- Si ha configurado el patrón de desbloqueo, se muestra la ventana de inicio de sesión del patrón de desbloqueo. Hacer clic **Olvidé el patrón** para cambiar al inicio de sesión con contraseña.
- Si no configuró el patrón de desbloqueo, se muestra la ventana de inicio de sesión con contraseña.

Figura 5-268 Inicio de sesión de patrón





Figura 5-269 Inicio de sesión con contraseña

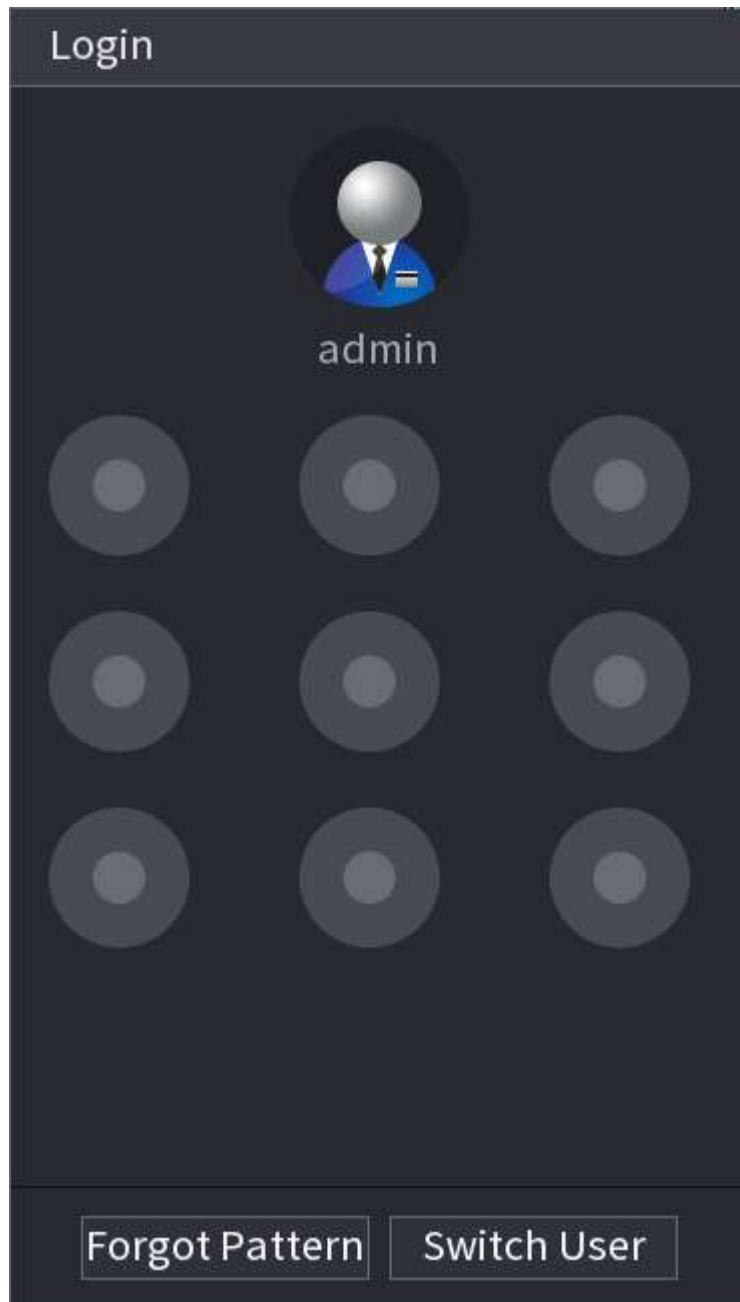
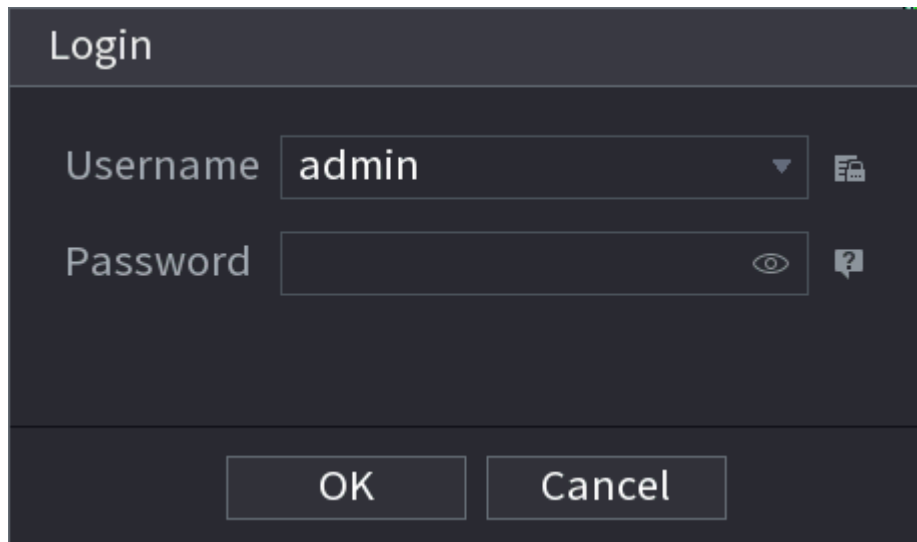

The image shows a dark-themed login dialog box titled "Login". It contains two input fields: "Username" with the text "admin" and a dropdown arrow, and "Password" which is currently empty. To the right of the password field is an eye icon for toggling visibility and a question mark icon. At the bottom of the dialog are two buttons: "OK" and "Cancel".

**Paso 2**Haga clic 

- Si ha configurado la dirección de correo electrónico vinculada, el sistema le notificará sobre la recopilación de datos necesaria para restablecer la contraseña. Hacer clic **DE ACUERDO**.
- Si no configuró la dirección de correo electrónico vinculada, el sistema le solicitará que ingrese una dirección de correo electrónico. Ingrese la dirección de correo electrónico y luego haga clic **Próximo**. Luego, el sistema le notificará sobre la recopilación de datos necesaria para restablecer la contraseña.

Figura 5-270 Notificación sobre recopilación de datos

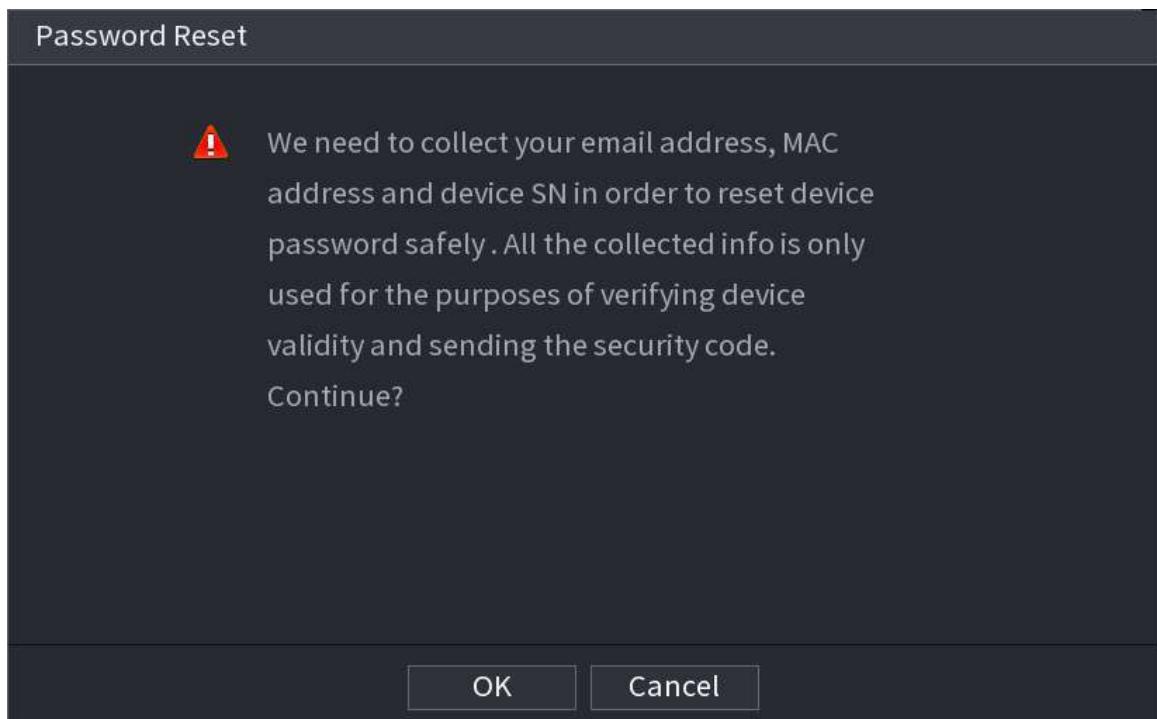

The image shows a dark-themed dialog box titled "Password Reset". It features a red warning icon on the left. The text reads: "We need to collect your email address, MAC address and device SN in order to reset device password safely. All the collected info is only used for the purposes of verifying device validity and sending the security code. Continue?". At the bottom are two buttons: "OK" and "Cancel".

**Paso 3** Lea el mensaje y luego haga clic **DE ACUERDO**.**Etapas 4** Hacer clic **Próximo**.



Después de hacer clic **Próximo**, el sistema recopilará su información para restablecer la contraseña, el propósito y la información incluye, entre otros, la dirección de correo electrónico, la dirección MAC y el número de serie del dispositivo. Lea atentamente el mensaje antes de hacer clic **Próximo**.

**Paso 5**

Restablecer la contraseña.



Correo electrónico.

Seleccionar **Correo electrónico** como modo de reinicio y luego siga las instrucciones en pantalla para obtener el código de seguridad en su dirección de correo electrónico vinculada. Después de eso, ingrese el código de seguridad en el **Código de seguridad** caja.

Figura 5-271 Modo de reinicio (correo electrónico)



Aplicación.

Seleccionar **Código QR para dispositivo de encuadernación** como modo de reinicio y luego siga las instrucciones que aparecen en pantalla para obtener el código de seguridad en la aplicación DMSS. Después de eso, ingrese el código de seguridad en el **Código de seguridad** caja.

Figura 5-272 Modo de reinicio (aplicación)

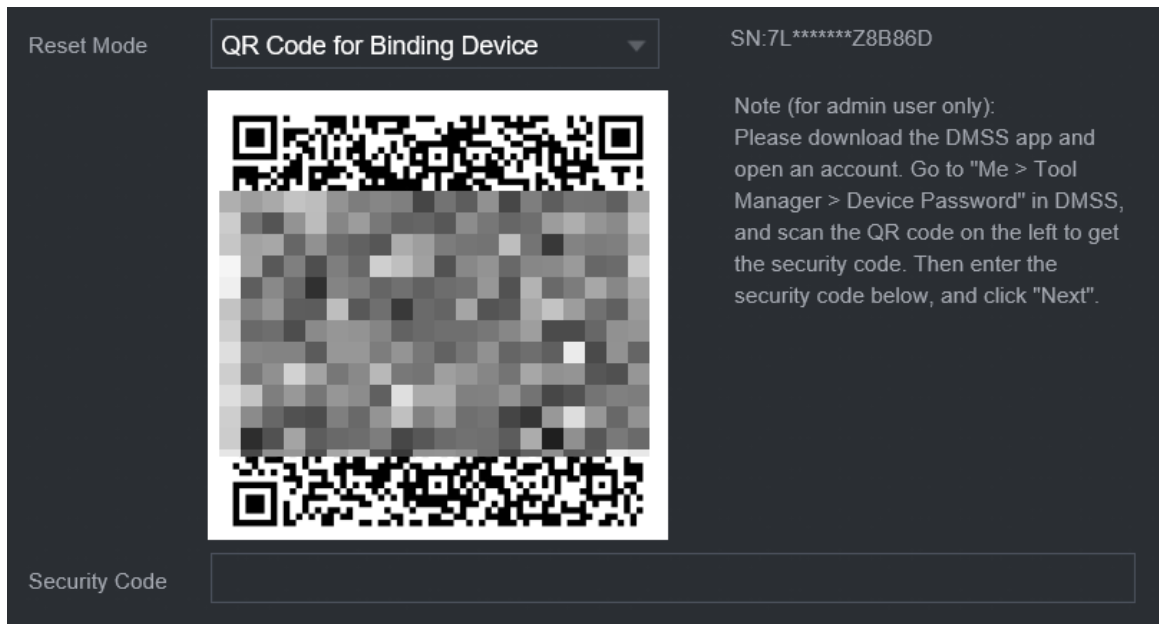

- Pregunta de seguridad.

Seleccionar **Pregunta de seguridad** como modo de reinicio y luego responda las preguntas de seguridad.



Si no configuró las preguntas de seguridad de antemano, **Pregunta de seguridad** no está disponible en el **Modo de reinicio** lista.

**Paso 6**

Hacer clic **Próximo**.

**Paso 7**

Ingrese la nueva contraseña y luego ingrese la contraseña nuevamente para confirmarla.



Figura 5-273 Ingrese una nueva contraseña

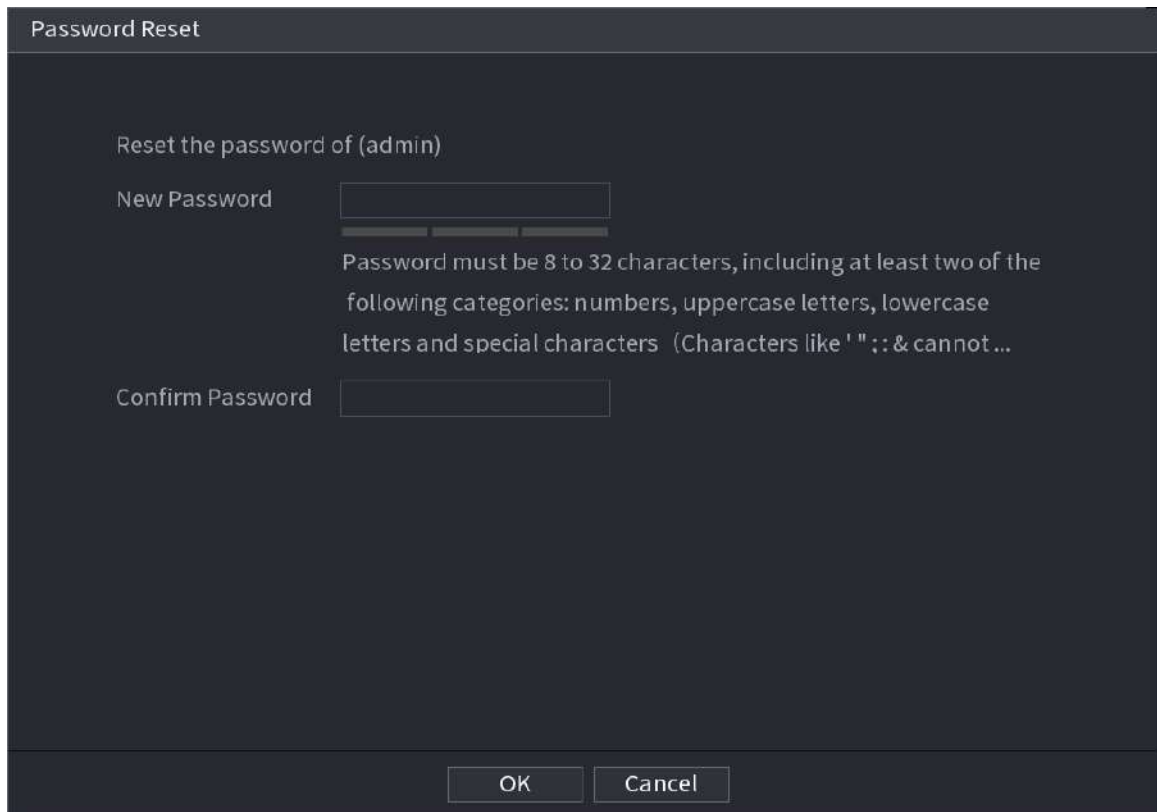

**Paso 8** Hacer clic **DE ACUERDO**.

La contraseña se restablece.

**Paso 9** (Opcional) Cuando el sistema le pregunte si desea sincronizar la contraseña con los dispositivos remotos a los que se accede a través del protocolo privado, haga clic en **DE ACUERDO** para sincronizar la contraseña.

## 5.13.4 Usuario ONVIF

### Información de contexto

Para conectar la cámara de un tercero al NVR a través del protocolo ONVIF, debe utilizar una cuenta ONVIF verificada.



El usuario ONVIF predeterminado es **administración**. Se crea después de inicializar el NVR y no se puede eliminar.

### Procedimiento

**Paso 1** Seleccionar **Menú principal > CUENTA > Usuario ONVIF**.



## 5.14 Seguridad

### 5.14.1 Estado de seguridad

El escaneo de seguridad ayuda a obtener una imagen completa del estado de seguridad del dispositivo. Puede escanear el estado del usuario, el servicio y el módulo de seguridad para obtener información detallada sobre el estado de seguridad del dispositivo.

#### Detección de usuario y servicio



El ícono verde representa un estado saludable del elemento escaneado y el ícono naranja representa un estado de riesgo.

- Autenticación de inicio de sesión: Cuando exista un riesgo en la configuración del dispositivo, el icono estará en color naranja para advertir de riesgo. Puedes hacer clic **Detalles** para ver la descripción detallada del riesgo.
- Estado del usuario: cuando uno de los usuarios del dispositivo o de ONVIF utiliza una contraseña débil, el icono estará en naranja para advertir del riesgo. Puedes hacer clic **Detalles** para optimizar o ignorar la advertencia de riesgo.

Figura 5-276 Estado de seguridad



Figura 5-277 Detalles (1)



- Seguridad de Configuración: Cuando exista algún riesgo en la configuración del dispositivo, el icono estará en color naranja para advertir riesgo. Puedes hacer clic **Detalles** para ver la descripción detallada del riesgo.

Figura 5-278 Detalles (2)

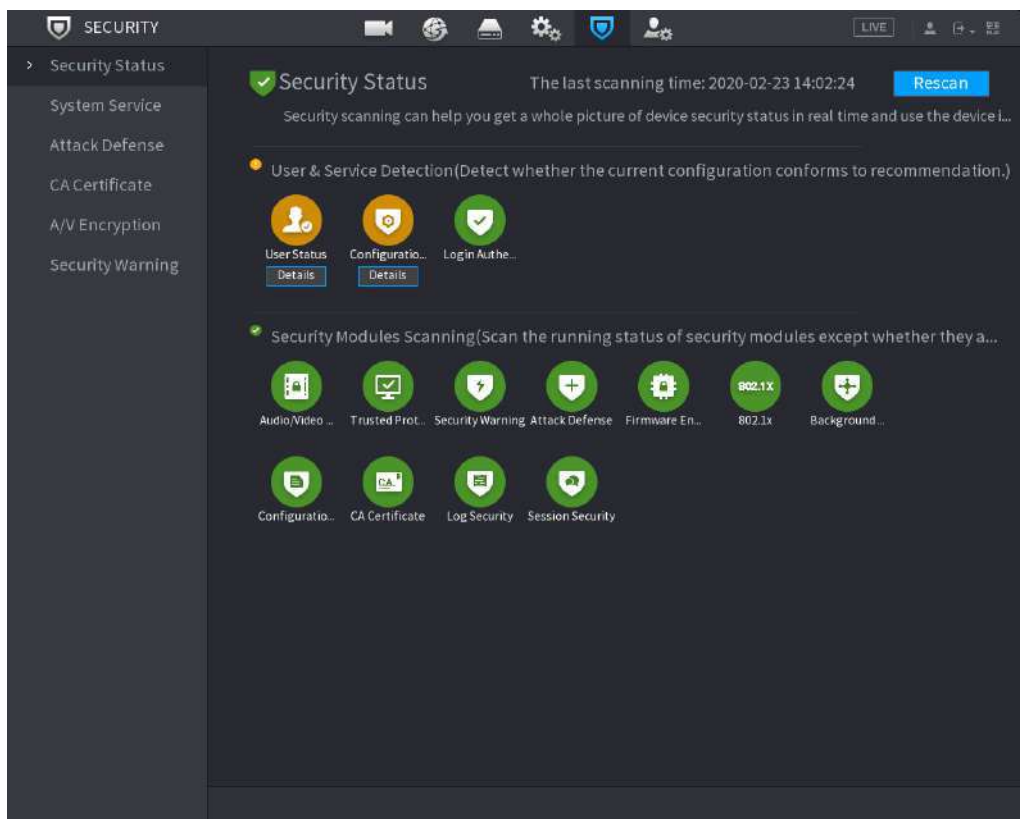
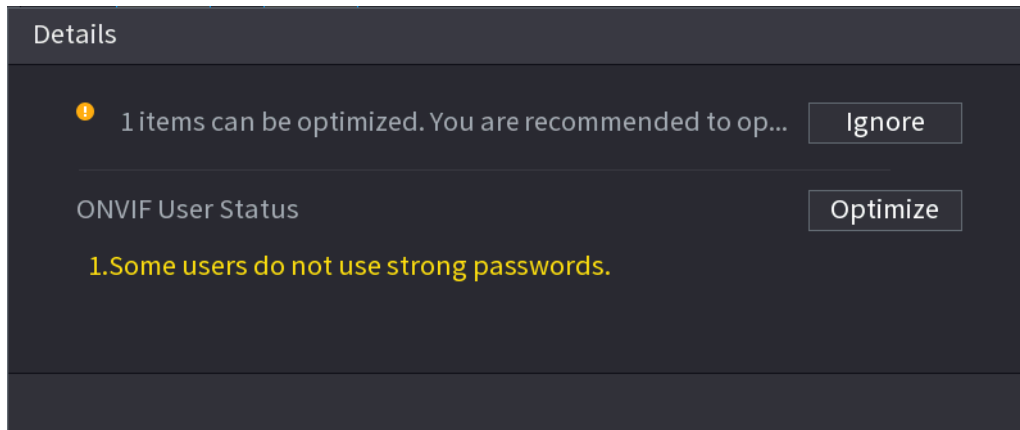
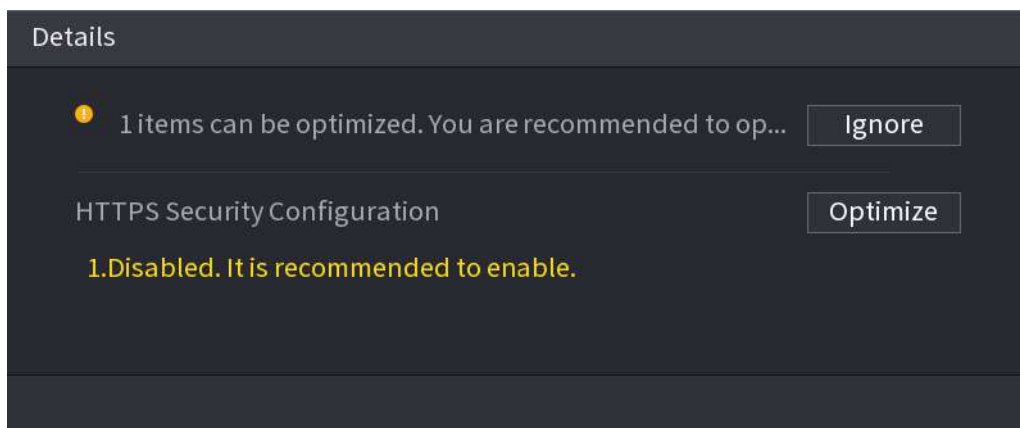

## Escaneo de módulos de seguridad

Esta área muestra el estado de ejecución de los módulos de seguridad. Para obtener detalles sobre los módulos de seguridad, señale el ícono para ver las instrucciones en pantalla.

Volver a escanear el estado de seguridad

Puedes hacer clic **Volver a escanear** para escanear el estado de seguridad.

## 5.14.2 Servicio del sistema

Puede configurar información básica del NVR, como servicios básicos, 802.1x y HTTPS.

### 5.14.2.1 Servicios Básicos

Procedimiento

**Paso 1** Seleccionar **Menú principal > SEGURIDAD > Servicio del sistema > Servicios basicos.**

Figura 5-279 Servicios básicos

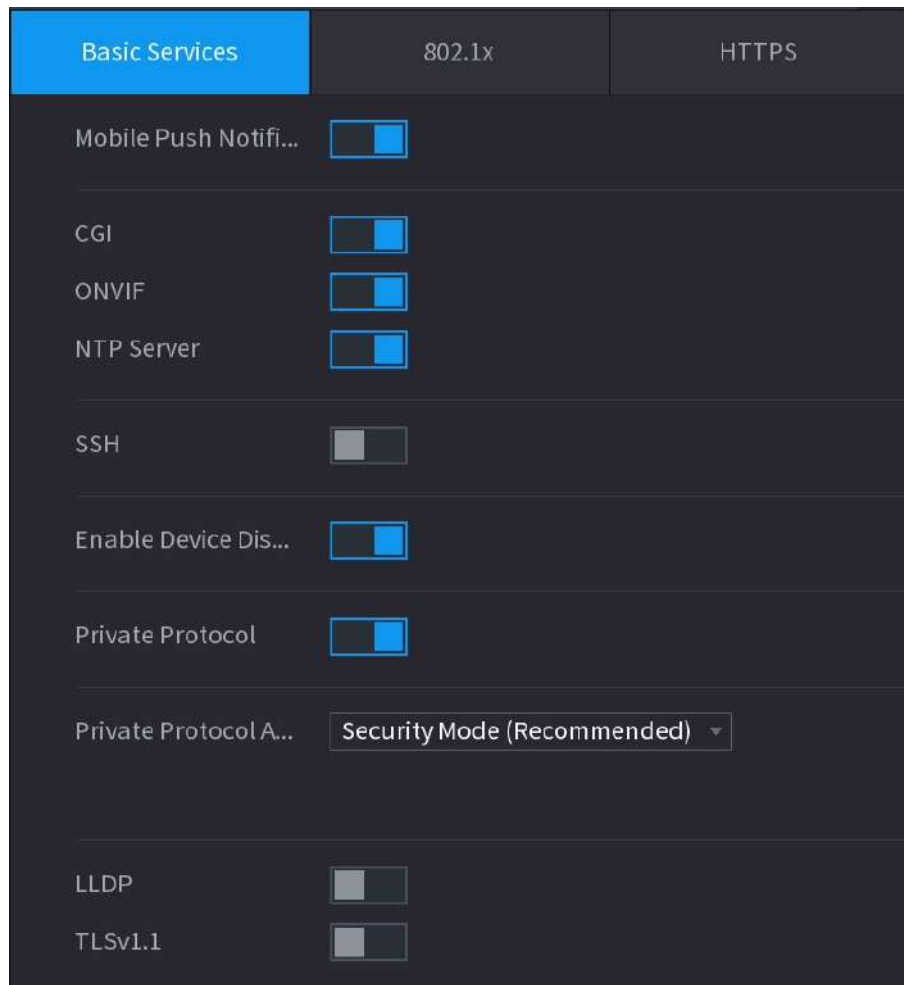

**Paso 2** Habilite los servicios del sistema.



Puede haber riesgo de seguridad cuando **Notificaciones push móviles, CGI, ONVIF, SSH y Servidor NTP** está habilitado. Desactive estas funciones cuando no sean necesarias.

Tabla 5-78 Parámetros de servicio básicos

Parámetro	Descripción
Notificaciones push móviles	Después de habilitar esta función, la alarma activada por el NVR se puede enviar a un teléfono móvil. Esta función está habilitada de forma predeterminada.
CGI	Si esta función está habilitada, los dispositivos remotos se pueden agregar a través del protocolo CGI. Esta función está habilitada de forma predeterminada.
ONVIF	Si esta función está habilitada, los dispositivos remotos se pueden agregar a través del protocolo ONVIF. Esta función está habilitada de forma predeterminada.
Servidor NTP	Después de habilitar esta función, se puede utilizar un servidor NTP para la sincronización de la hora. Esta función está habilitada de forma predeterminada.
SSH	Después de habilitar esta función, puede utilizar el servicio SSH. Esta función está desactivada de forma predeterminada.

Parámetro	Descripción
Habilitar el descubrimiento de dispositivos	Después de habilitar esta función, otros dispositivos pueden encontrar el NVR mediante una búsqueda.
Protocolo privado modo de autenticación	<ul style="list-style-type: none"><li>● Modo de seguridad (recomendado): utiliza autenticación de acceso implícito cuando se conecta al NVR.</li><li>● Modo compatible: seleccione este modo cuando el cliente no admita la autenticación de acceso implícito.</li></ul>
LLDP	Habilite el servicio LLDP. El Protocolo de descubrimiento de capa de enlace (LLDP) permite que dos dispositivos diferentes recopilen información de hardware y protocolo sobre dispositivos vecinos, lo cual es útil para solucionar problemas de la red.
TLSv1.1	Habilite el protocolo de cifrado TLSv1.1.

Paso 3 Hacer clic **Aplicar**.

### 5.14.2.2 802.1x

El dispositivo debe pasar la certificación 802.1x para ingresar a la LAN.

Procedimiento

Paso 1 Seleccionar **Menú principal>SEGURIDAD>Servicio del sistema>802.1x**.

Figura 5-280 802.1x

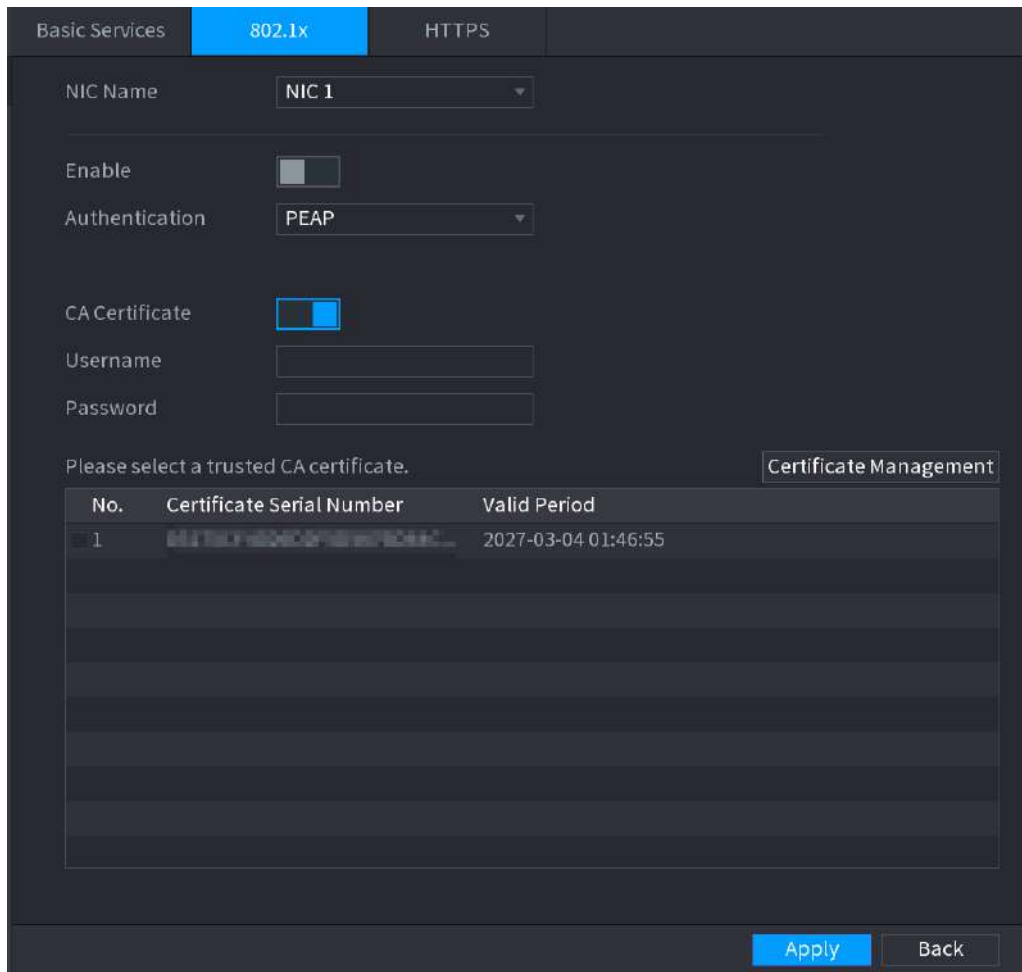

**Paso 2** Seleccione la tarjeta Ethernet que desea certificar.

**Paso 3** Seleccione **Permitir** configurar parámetros.

Tabla 5-79 Parámetros de 802.1x

Parámetro	Descripción
Autenticación	<ul style="list-style-type: none"> <li>● PEAP: protocolo EAP protegido.</li> <li>● TLS: Seguridad de la capa de transporte. Proporciona privacidad e integridad de datos entre dos programas de aplicaciones de comunicaciones.</li> </ul>
Certificado de CA	Habilítelo y haga clic <b>Navegar</b> para importar el certificado de CA desde una unidad flash. Para obtener detalles sobre la importación y creación de un certificado, consulte "5.14.4 Certificado CA".
Nombre de usuario	El nombre de usuario deberá estar autorizado en el servidor.
Contraseña	Contraseña del nombre de usuario correspondiente.

**Etapa 4** Hacer clic **Aplicar**.

### 5.14.2.3 HTTPS

Le recomendamos habilitar la función HTTPS para mejorar la seguridad del sistema.

Procedimiento

**Paso 1** Seleccionar **Menú principal>SEGURIDAD>Servicio del sistema>HTTPS**.

Figura 5-281 HTTPS

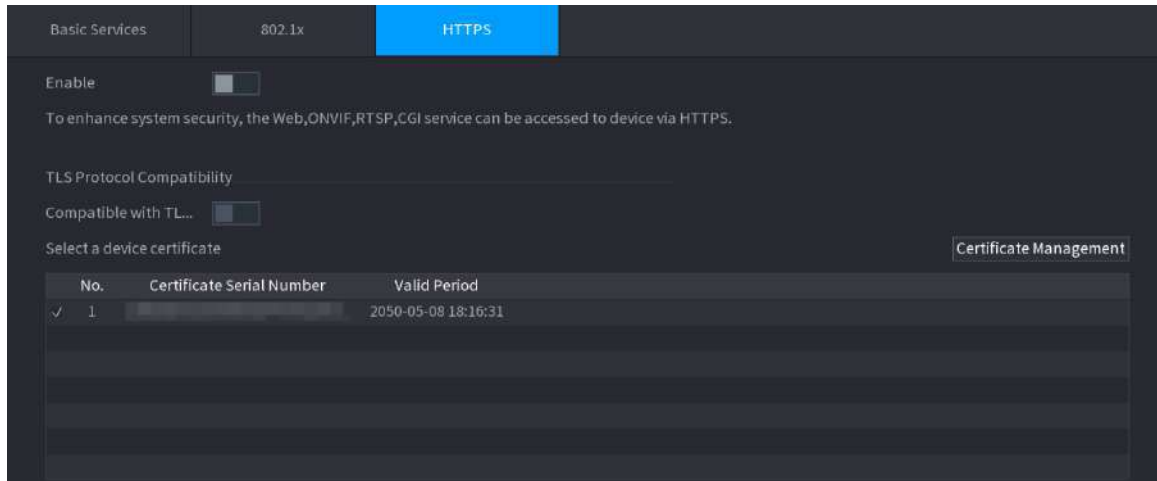

**Paso 2** Habilite la función HTTPS.

**Paso 3** (Opcional) Habilitar **Compatible con TLSv1.1 y versiones anteriores** para permitir la compatibilidad del protocolo.

**Etapa 4** Hacer clic **Gestión de certificados** para crear o importar un certificado HTTPS desde una unidad USB. Para obtener detalles sobre cómo importar o crear un certificado de CA, consulte "5.14.4 Certificado de CA".

**Paso 5** Seleccione un certificado HTTPS.

**Paso 6** Hacer clic **Aplicar**.

## 5.14.3 Defensa de ataque

### 5.14.3.1 Cortafuegos

Puede configurar los hosts que tienen permitido o prohibido acceder al Dispositivo.

Procedimiento

**Paso 1** Seleccionar **Menú principal>SEGURIDAD>Defensa de ataque>Cortafuegos**.



Figura 5-282 Cortafuegos

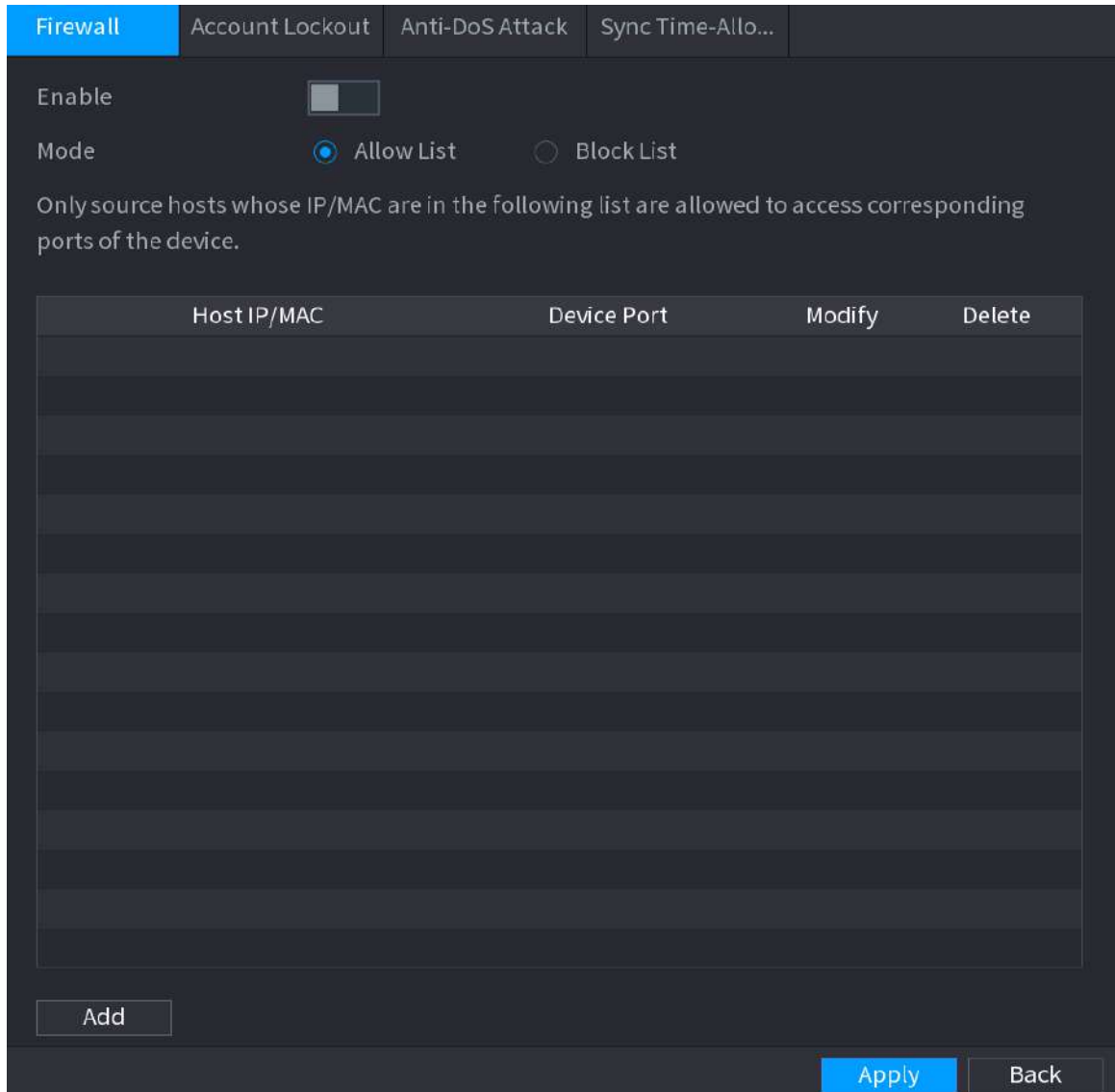

**Paso 2**  Hacer clic para habilitar el firewall.

**Paso 3** Seleccione un modo de firewall.

- **Lista de permitidos:** Los hosts en la lista de permitidos pueden acceder al dispositivo.
- **Lista de bloqueos:** Los hosts en la lista de bloqueo tienen prohibido acceder al Dispositivo.

**Etapa 4** Hacer clic **Agregar** luego seleccione un tipo para la lista de permitidos o de bloqueo.

Puede permitir o prohibir hosts a través de una dirección IP específica, un segmento de red o una dirección MAC.

- Dirección IP.

Ingrese la dirección IP, el puerto inicial y el puerto final y luego haga clic en **DE ACUERDO**.

- segmento IP.

Ingrese la dirección de inicio y la dirección de finalización, el puerto de inicio y el puerto de finalización y luego haga clic en **DE ACUERDO**.

- Dirección MAC.

Ingrese la dirección MAC y luego haga clic en **DE ACUERDO**.

**Paso 5** Hacer clic **Aplicar**.

### 5.14.3.2 Bloqueo de cuenta

Procedimiento

**Paso 1** Seleccionar **Menú principal > SEGURIDAD > Defensa de ataque > Bloqueo de cuenta**.

Figura 5-283 Bloqueo de cuenta

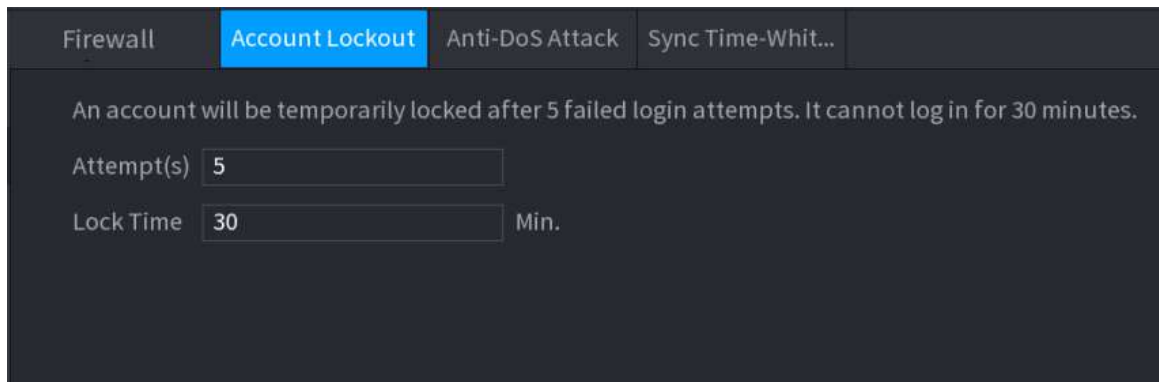

**Paso 2** Establecer parámetros.

Tabla 5-80 Parámetros de bloqueo de cuenta

Parámetro	Descripción
Intentos	Establezca el número máximo de entradas de contraseña incorrectas permitidas. La cuenta se bloqueará después de que sus entradas excedan el número máximo.
Tiempo de bloqueo	Establezca cuánto tiempo estará bloqueada la cuenta.

**Paso 3** Hacer clic **Aplicar**.

### 5.14.3.3 Ataque anti-DoS

Puedes habilitar **Defensa contra ataques de inundación SYN** y **Defensa contra ataques de inundaciones ICMP** para defender el dispositivo contra el ataque Dos.

Figura 5-284 Ataque Anti-Dos

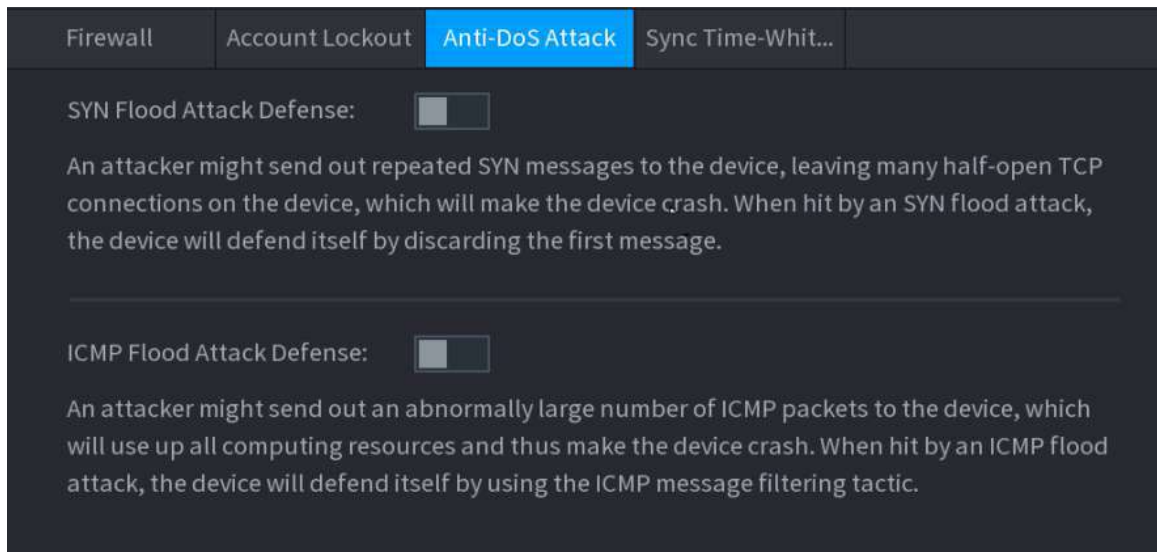

#### 5.14.3.4 Lista de tiempo permitido de sincronización

Puede configurar qué hosts pueden sincronizar la hora con el dispositivo.

##### Procedimiento

**Paso 1**    Seleccionar **Menú principal > SEGURIDAD > Defensa de ataque > Lista de tiempo permitido de sincronización**.

Figura 5-285 Lista de tiempo permitido de sincronización

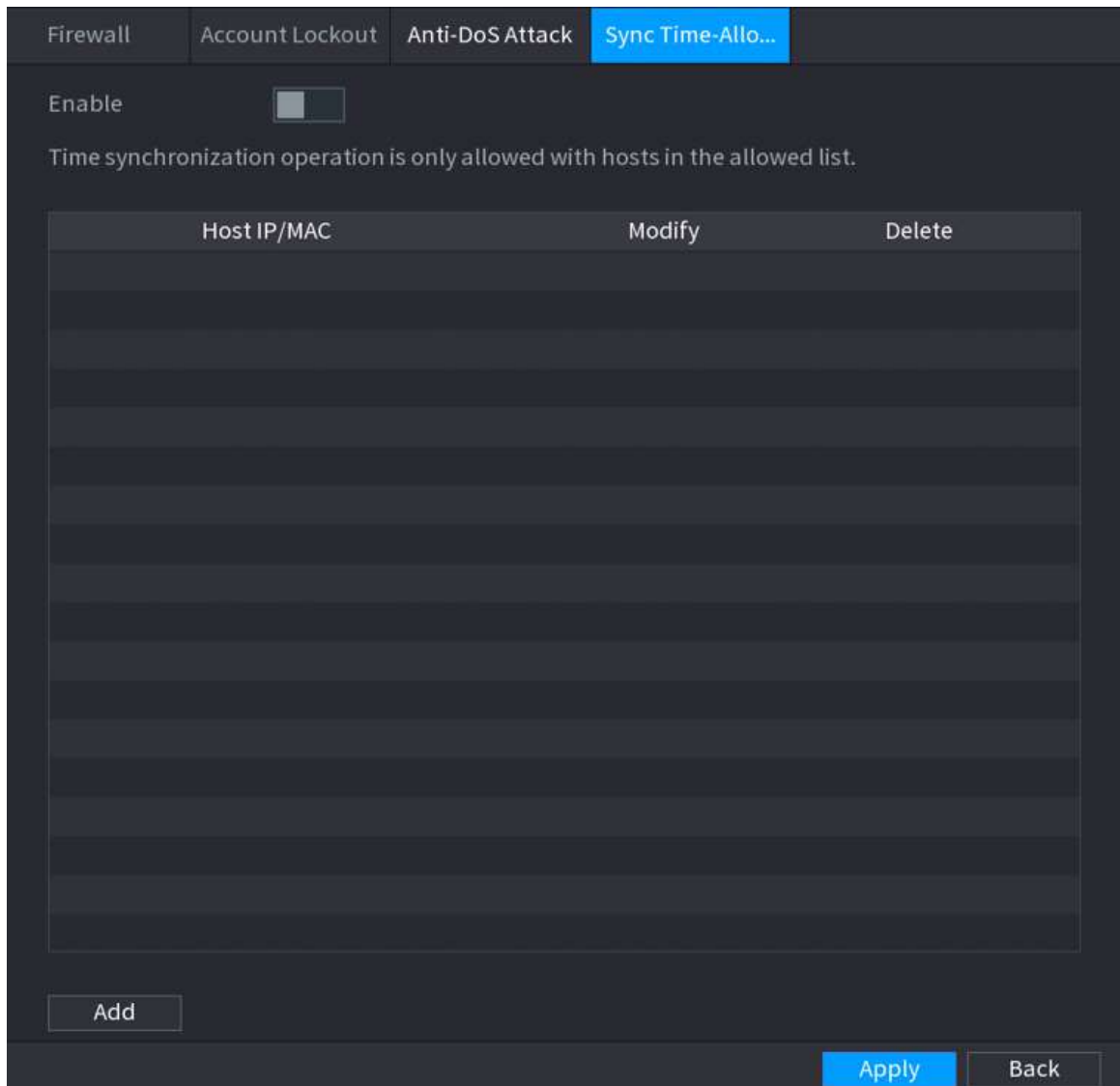

**Paso 2** Hacer clic  para habilitar la función.

**Paso 3** Hacer clic **Agregar** para agregar hosts confiables para la sincronización horaria.

- si estableces **Tipo a Dirección IP**, introduzca la dirección IP y luego haga clic en **DE ACUERDO**.
- si estableces **Tipo a Segmento IP**, introduzca la dirección inicial y la dirección final y luego haga clic en **DE ACUERDO**

**Etapa 4** Hacer clic **Aplicar**.

## 5.14.4 Certificado de CA

### 5.14.4.1 Certificado de dispositivo

#### Crear certificado

1. Seleccione **Menú principal > SEGURIDAD > Certificado de CA > Certificado de dispositivo**.

Figura 5-286 Certificado de dispositivo

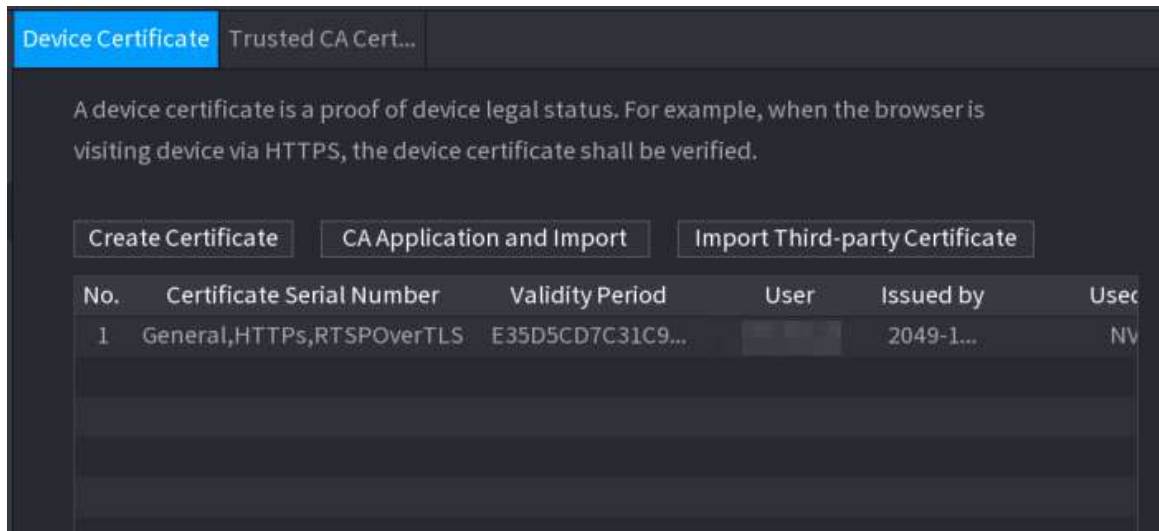

2. Haga clic **Crear certificado**.

Figura 5-287 Crear certificado

**Create Certificate**

Region

Province

City Name

Validity Period

Organization

Organization Unit

IP/Domain Name

**Create** **Cancel**

3. Configure los parámetros.

4. Haga clic **Crear**.

## Solicitud e importación de CA

Hacer clic **Solicitud e importación de CA** luego siga las instrucciones que aparecen en pantalla para finalizar la aplicación e importación de CA.

Figura 5-288 Aplicación e importación de CA

### CA Application and Import

**Procedure:**

Step 1: Select 'Create Certificate Request' to generate a certificate request file.

Step 2: Submit the certificate request file to a third-party CA institution to apply for a certificate.

Step 3: Select 'Import Certificate' and then import the CA certificate issued by the third-party institution.

Type Create Certificate ... Import Certificate

Region

Province

City Name

Validity Period

Organization

Organization Unit

IP/Domain Name

Create
Cancel

## Importar certificado de terceros

1. Haga clic **Importar certificado de terceros**
2. Configure los parámetros.

Tabla 5-81 Parámetros para importar certificados de terceros

Parámetro	Descripción
Camino	Hacer clic <b>Navegar</b> para encontrar la ruta del certificado de terceros en la unidad USB.
Llave privada	Hacer clic <b>Navegar</b> para encontrar la clave privada del certificado de terceros en la unidad USB.
Contraseña de clave privada	Ingrese la contraseña de la clave privada.

3. Haga clic **Crear**.

### 5.14.4.2 Certificado de CA confiable

Procedimiento

- Paso 1    Seleccionar **Menú principal > SEGURIDAD > Certificado de CA > Certificado de CA de confianza**. Hacer
- Paso 2    clic **Instalar certificado de confianza**.

Figura 5-289 Crear certificado

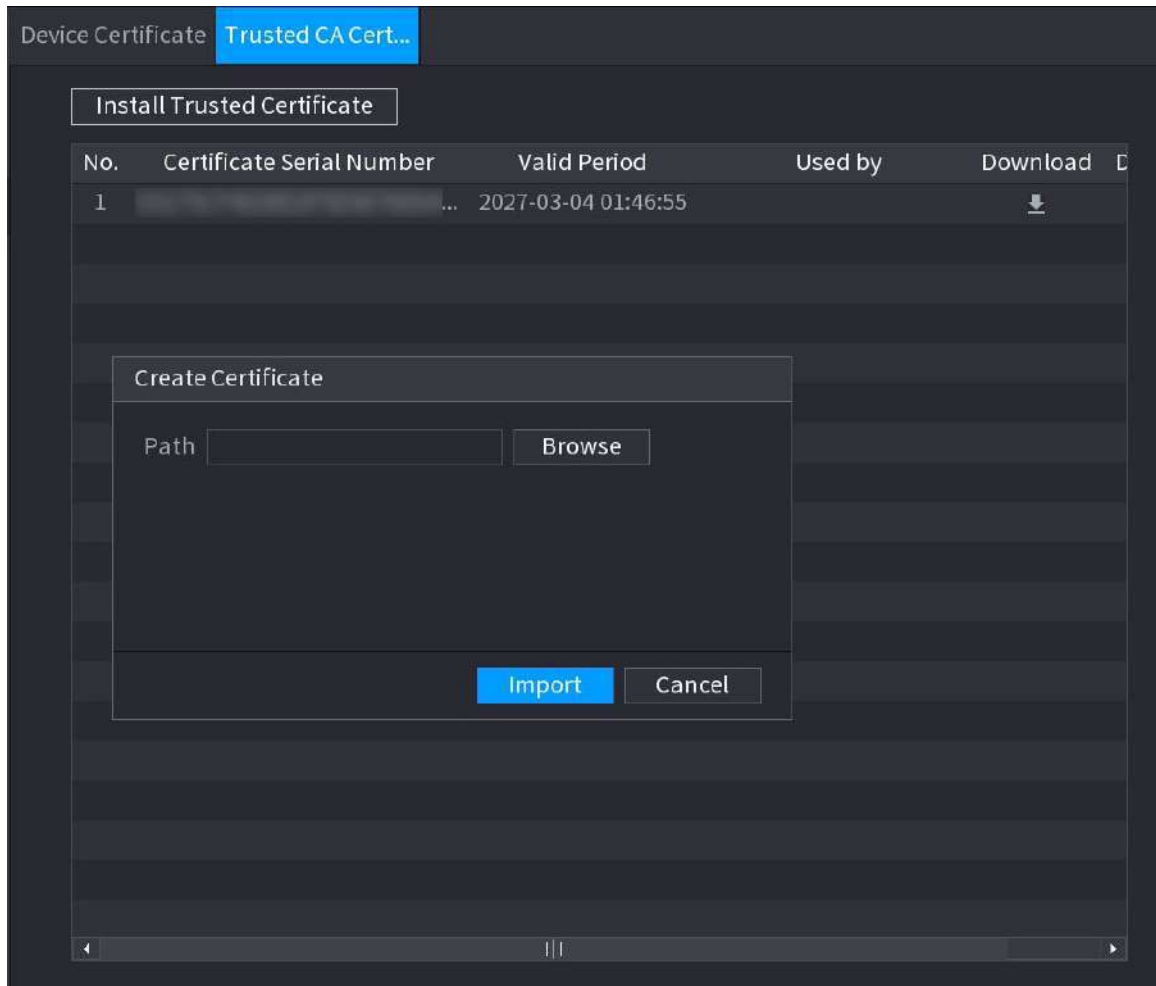

- Paso 3    Hacer clic **Navegar** para seleccionar el certificado que desea instalar. Hacer
- Etapa 4    clic **Importar**.

### 5.14.5 Cifrado de audio/vídeo

El Dispositivo admite cifrado de audio y video durante la transmisión de datos.

Procedimiento

- Paso 1    Seleccionar **Menú principal > SEGURIDAD > CIFRADO DE AUDIO/VIDEO > Transmisión de audio/vídeo**.

Figura 5-290 Transmisión de audio y vídeo

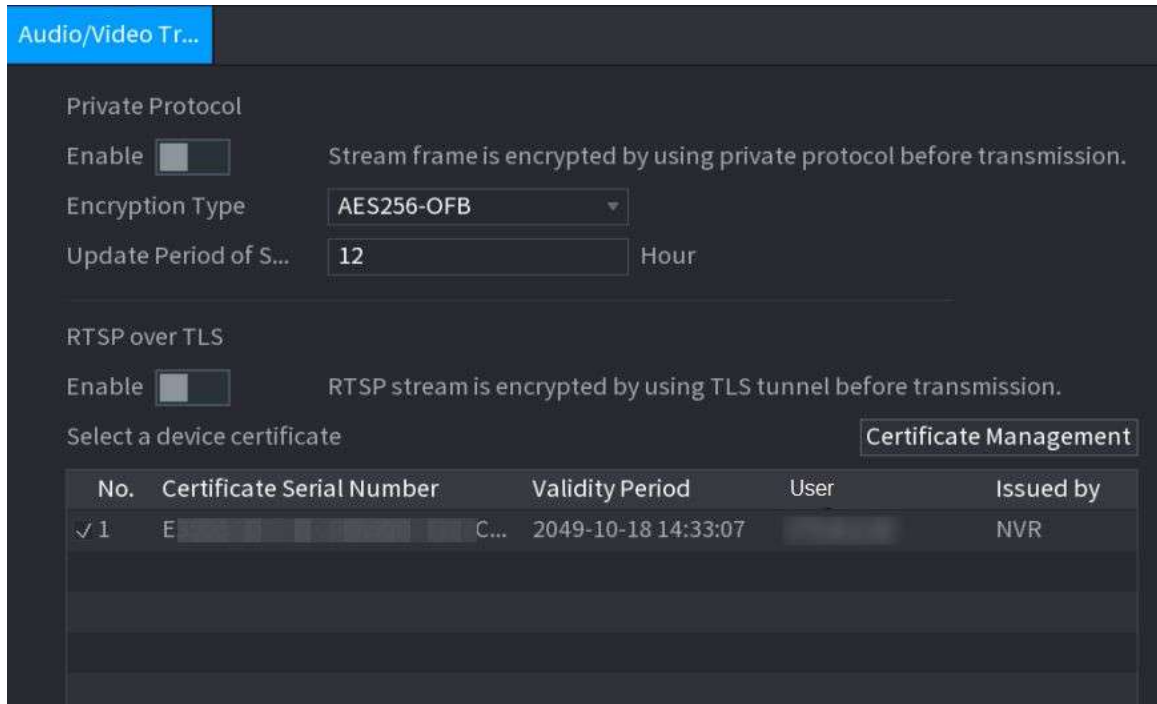

**Paso 2** Configurar parámetros.

Tabla 5-82 Parámetros de transmisión de audio y vídeo

Área	Parámetro	Descripción
Privado Protocolo	Permitir	Habilita el cifrado de tramas de flujo mediante el uso de un protocolo privado.  Puede haber riesgos para la seguridad si este servicio está deshabilitado.
	Tipo de cifrado	Utilice la configuración predeterminada.
	Período de actualización de Llave secreta	Período de actualización de la clave secreta. Rango de valores: 0–720 horas. 0 significa nunca actualizar la clave secreta. Valor predeterminado: 12.
RTSP sobre TLS	Permitir	Habilita el cifrado de flujo RTSP mediante TLS.  Puede haber riesgos para la seguridad si este servicio está deshabilitado.
	Seleccione un dispositivo certificado	Seleccione un certificado de dispositivo para RTSP sobre TLS.
	Certificado Gestión	Para obtener detalles sobre la administración de certificados, consulte "5.14.4.1 Certificado de dispositivo".

**Paso 3** Hacer clic **Aplicar**.



## 5.14.6 Advertencia de seguridad

### 5.14.6.1 Excepción de seguridad

El Dispositivo advierte al usuario cuando ocurre una excepción de seguridad.

Procedimiento

**Paso 1** Seleccionar **Menú principal>SEGURIDAD>Advertencia de seguridad>Excepcion de seguridad.**

Figura 5-291 Excepción de seguridad

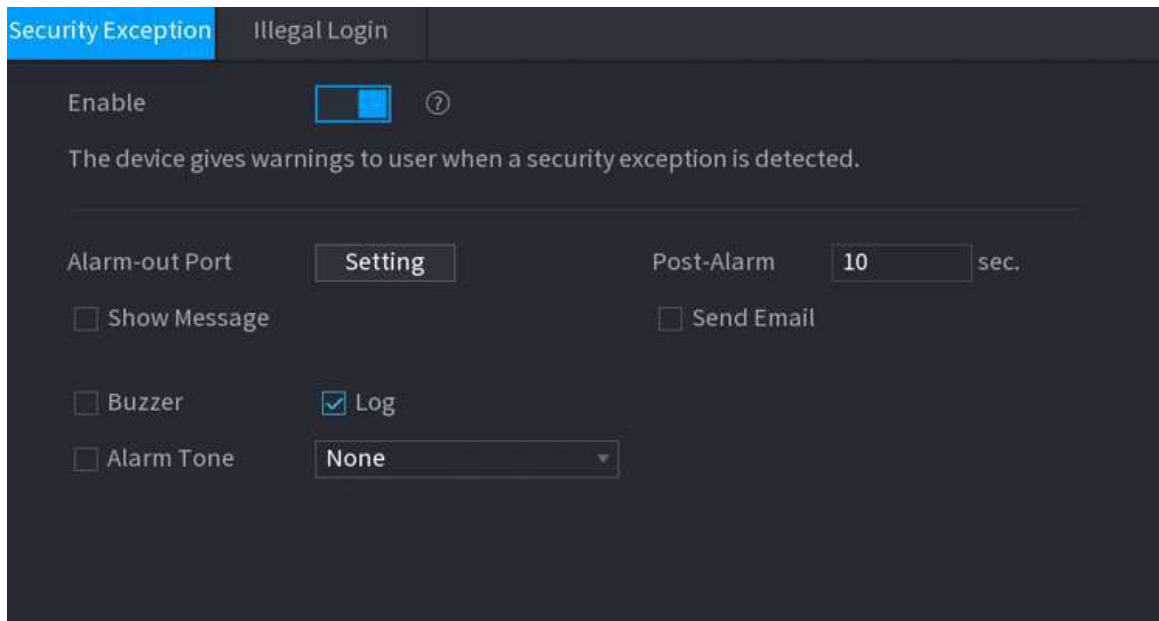

**Paso 2** Hacer clic  para habilitar la función.



Haga clic  para ver la lista de eventos de excepción de seguridad.

**Paso 3** Configurar acciones de vinculación de alarmas. Para más detalles, consulte la Tabla 5-50.

**Etapa 4** Hacer clic **Aplicar**.

### 5.14.6.2 Inicio de sesión ilegal

Procedimiento

**Paso 1** Seleccionar **Menú principal>SEGURIDAD>Advertencia de seguridad>Inicio de sesión ilegal.**

Figura 5-292 Inicio de sesión ilegal

**Paso 2** Hacer clic  para habilitar la función.

**Paso 3** Configurar acciones de vinculación de alarmas. Para más detalles, consulte la Tabla 5-50.

**Etapa 4** Hacer clic **Aplicar**.

## 5.15 Sistema

### 5.15.1 Configuración general

Puede configurar información básica del NVR, como la fecha del sistema y los días festivos.

#### 5.15.1.1 Generalidades

Puede configurar información básica del dispositivo, como el nombre del dispositivo y el número de serie.

Procedimiento

**Paso 1** Seleccionar **Menú principal > SISTEMA > General > Básico**.

Figura 5-293 Configuración básica

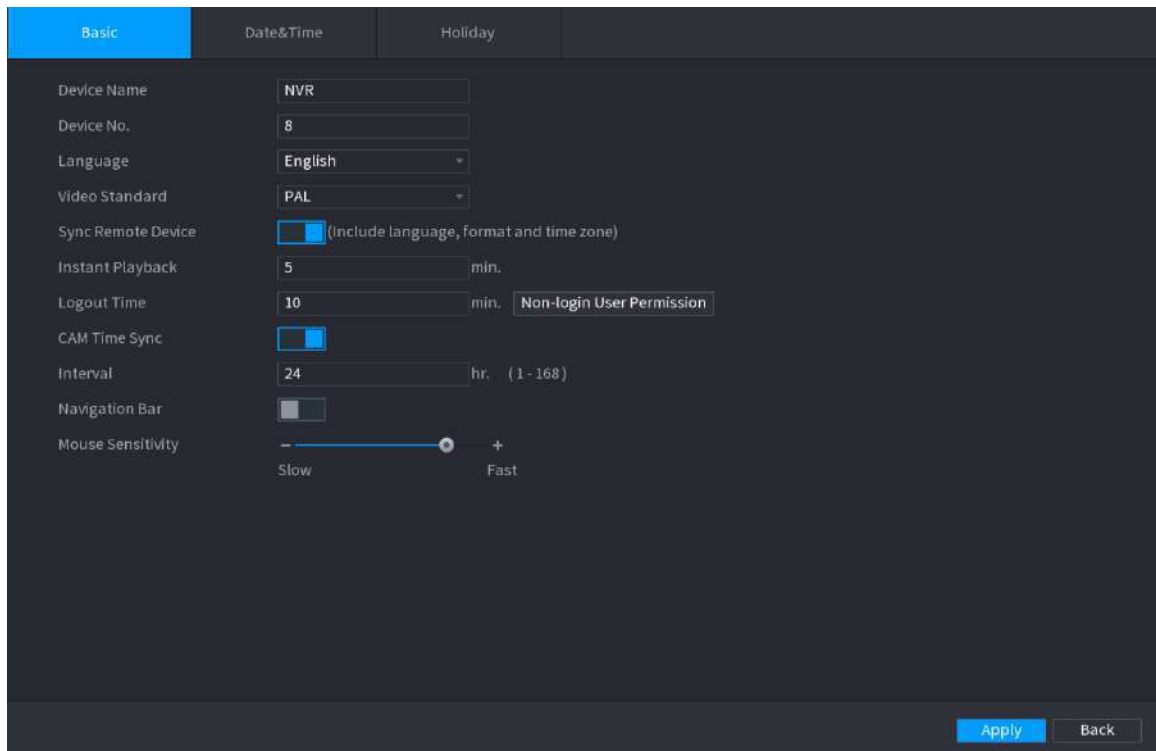

**Paso 2** Establecer parámetros.

Tabla 5-83 Parámetros básicos

Parámetro	Descripción
Nombre del dispositivo	Ingrese el nombre del dispositivo.
Dispositivo No.	Ingrese un número para el dispositivo.
Idioma	Seleccione un idioma para el sistema del dispositivo.
Estándar de vídeo	Seleccionar <b>CAMARADA</b> o <b>NTSC</b> según sea necesario.
Sincronizar dispositivo remoto	Habilite esta función; El NVR puede sincronizar información con el dispositivo remoto, como idioma, estándar de vídeo y zona horaria.
Reproducción instantánea	<p>En el <b>Juego instantáneo</b>, ingrese la duración del tiempo para reproducir el video grabado. El valor oscila entre 5 y 60.</p> <p>En la barra de control de visualización en vivo, haga clic en el botón de reproducción instantánea para reproducir el video grabado dentro del tiempo configurado.</p>
Hora de cerrar sesión	<p>Ingrese el tiempo de espera para el dispositivo. El Dispositivo cierra sesión automáticamente cuando no está funcionando en el período configurado. Debe iniciar sesión en el dispositivo nuevamente.</p> <p>El valor oscila entre 0 y 60. 0 indica que no hay tiempo de espera para el dispositivo.</p> <p>Hacer clic <b>Monitorear canales al cerrar sesión</b>. Puede seleccionar los canales que desea continuar monitoreando cuando cierre la sesión.</p>
Sincronización de hora CAM	Sincroniza la hora del dispositivo con la cámara IP.

Parámetro	Descripción
Intervalo	Ingrese el intervalo para la sincronización horaria.
Hora de cerrar sesión	Puede configurar el intervalo de cierre de sesión automático una vez que el usuario que inicia sesión permanece inactivo durante un tiempo específico. El valor oscila entre 0 y 60 minutos.
Barra de navegación	Habilite la barra de navegación. Cuando hace clic en la pantalla de visualización en vivo, se muestra la barra de navegación.
Sensibilidad del ratón	Ajuste la velocidad del doble clic moviendo el control deslizante. Cuanto mayor sea el valor, más rápida será la velocidad.

**Paso 3** Hacer clic **Aplicar** para guardar la configuración.

## 5.15.1.2 Fecha y hora

### Información de contexto

Puede configurar la hora del dispositivo. Puede habilitar la función NTP (Protocolo de hora de red) para que el dispositivo pueda sincronizar la hora con el servidor NTP.

También puede configurar los ajustes de fecha y hora seleccionando **Menú principal > SISTEMA > General > Fecha y hora**.

#### Procedimiento

**Paso 1** Hacer clic **Fecha y hora** pestaña.

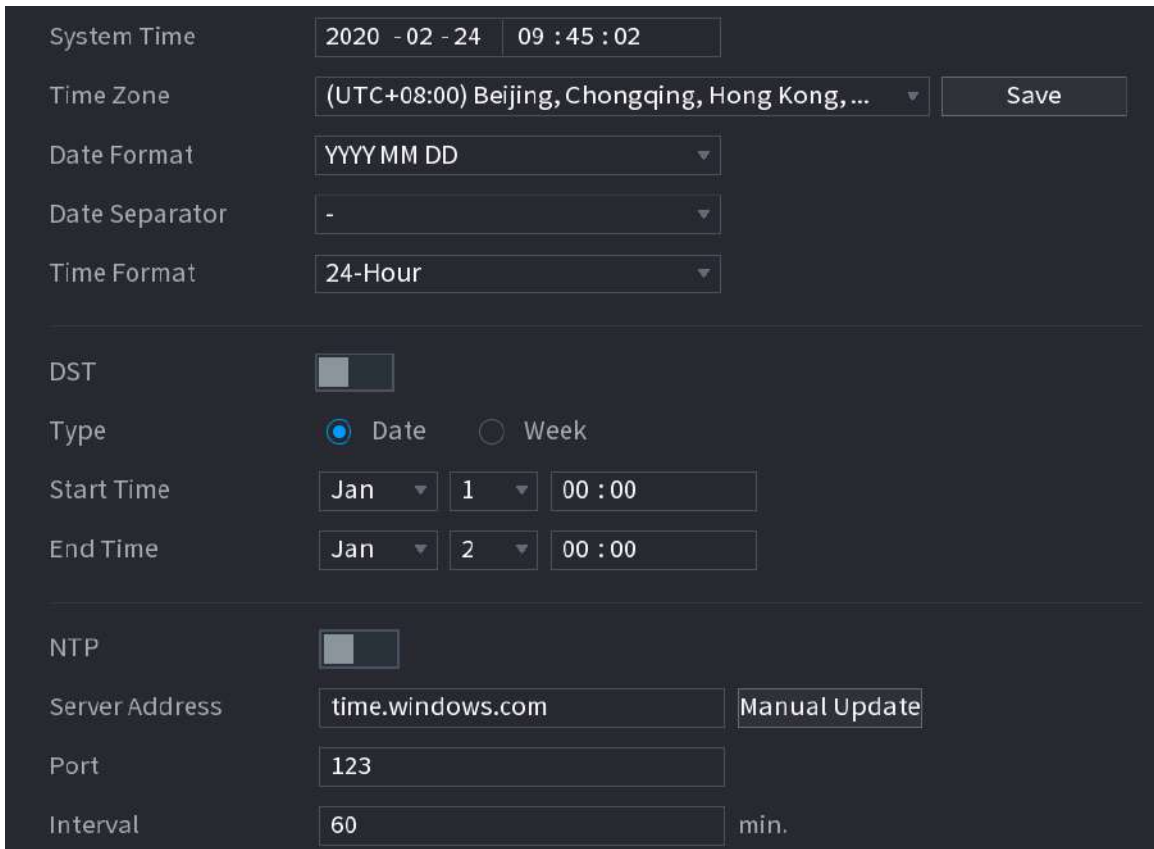

Figura 5-294 Fecha y hora



The screenshot displays the 'Date and Time' configuration page. At the top, the system time is shown as 2020-02-24 09:45:02. Below this, there are dropdown menus for Time Zone (set to (UTC+08:00) Beijing, Chongqing, Hong Kong, ...), Date Format (YYYY MM DD), Date Separator (-), and Time Format (24-Hour). A 'Save' button is located to the right of the Time Zone dropdown. The DST (Daylight Saving Time) section includes a toggle switch (disabled), a radio button for 'Date' (selected), and another for 'Week'. The Start Time is set to Jan 1 00:00, and the End Time is set to Jan 2 00:00. The NTP (Network Time Protocol) section has a toggle switch (disabled), a text field for Server Address (time.windows.com), a 'Manual Update' button, a text field for Port (123), and a text field for Interval (60 min).

**Paso 2** Configure los ajustes para los parámetros de fecha y hora.

Tabla 5-84 Parámetros de datos y tiempo

Parámetro	Descripción
Hora del sistema	<p>En el <b>Hora del sistema</b>, ingrese la hora para el sistema.</p> <p>Haga clic en la lista de zonas horarias, puede seleccionar una zona horaria para el sistema y la hora se ajustará automáticamente.</p>  <p>No cambie la hora del sistema al azar; de lo contrario, no se podrá buscar el vídeo grabado. Se recomienda evitar el período de grabación o detener la grabación antes de cambiar la hora del sistema.</p>
Zona horaria	En el <b>Zona horaria</b> lista, seleccione una zona horaria para el sistema.
Formato de fecha	En el <b>Formato de fecha</b> lista, seleccione un formato de fecha para el sistema.
Separador de fecha	En el <b>Separador de fecha</b> lista, seleccione un estilo de separador para la fecha.
Formato de tiempo	En el <b>Formato de tiempo</b> lista, seleccione <b>12 HORAS</b> o <b>24 HORAS</b> para el estilo de visualización de la hora.
horario de verano	Habilite la función de horario de verano. Hacer clic <b>Semana</b> o <b>Fecha</b> .
Hora de inicio	Configure la hora de inicio y finalización del horario de verano.
Hora de finalización	
NTP	<p>Habilite la función NTP para sincronizar la hora del dispositivo con el servidor NTP.</p>  <p>Si NTP está habilitado, la hora del dispositivo se sincronizará automáticamente con el servidor.</p>
Dirección del servidor	<p>En el <b>Dirección del servidor</b>, ingrese la dirección IP o el nombre de dominio del servidor NTP correspondiente.</p> <p>Puedes seleccionar directamente <b>time.windows.com</b> o <b>time.google.com</b>.</p> <p>Hacer clic <b>Actualización manual</b>, el dispositivo comienza a sincronizarse con el servidor inmediatamente.</p>
Puerto	El sistema solo admite el protocolo TCP y la configuración predeterminada es 123.
Intervalo	En el <b>Intervalo</b> , ingrese la cantidad de tiempo que desea que el dispositivo sincronice la hora con el servidor NTP. El valor oscila entre 0 y 65535.

**Paso 3** Hacer clic **Próximo** para guardar la configuración.

### 5.15.1.3 Vacaciones

#### Información de contexto

Aquí puede agregar, editar y eliminar vacaciones. Después de configurar correctamente la información de vacaciones, podrá ver el elemento de vacaciones en el registro y el período de instantánea.

También puede configurar los ajustes de vacaciones seleccionando **Menú principal > SISTEMA > General > Día festivo**.



**Etapa 4** Hacer clic **Agregar**, puede agregar el día festivo actual a la lista.



- Haga clic en la lista desplegable del estado; puede habilitar/deshabilitar la fecha de vacaciones.
- Haga clic para cambiar la información de vacaciones. Haga clic para eliminar la fecha actual.

**Paso 5** Hacer clic **Próximo** para guardar la configuración.

## 5.15.2 Puerto serie

Después de configurar los parámetros RS-232, el NVR puede usar el puerto COM para conectarse a otro dispositivo para depurar y operar.

Procedimiento

**Paso 1** Seleccionar **MENÚ PRINCIPAL>SISTEMA>Puerto serial**.

Figura 5-297 Puerto serie

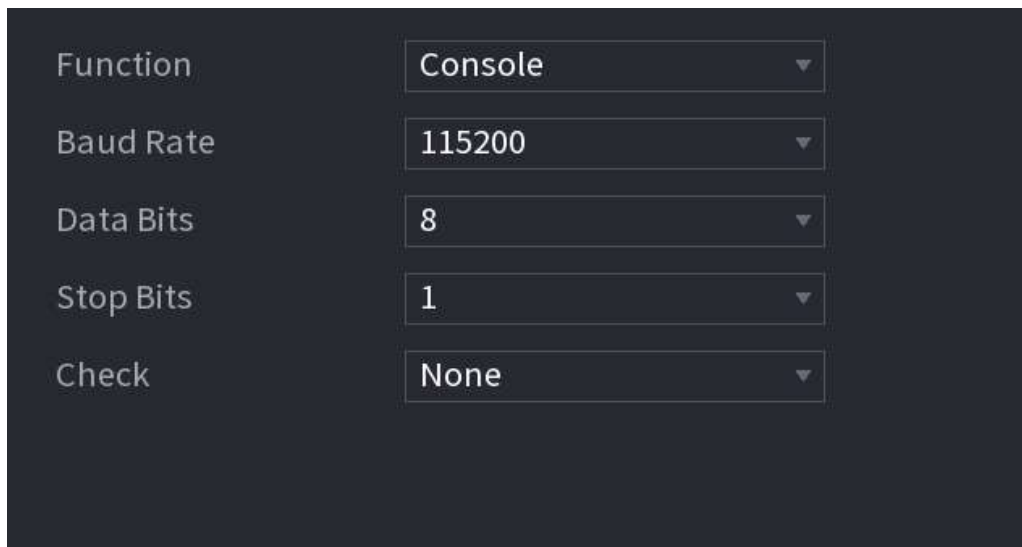

**Paso 2** Configurar parámetros.

Tabla 5-85 Parámetros del puerto serie

Parámetro	Descripción
Función	<p>Seleccione el protocolo de control del puerto serie.</p> <ul style="list-style-type: none"> <li>● Consola: actualice el programa y depure con la consola y el software del miniterminal.</li> <li>● Teclado: controle este dispositivo con un teclado especial.</li> <li>● Adaptador: Conéctese directamente con la PC para una transmisión transparente de datos.</li> <li>● Protocolo COM: Configure la función al protocolo COM para superponer el número de tarjeta.</li> <li>● Matriz PTZ: control de matriz de conexión</li> </ul> <p>Los diferentes productos de la serie admiten diferentes funciones RS-232.</p>
Velocidad de baudios	<p>Seleccione la velocidad en baudios, que es 115200 de forma predeterminada.</p>

Parámetro	Descripción
Bits de datos	Va de 5 a 8, que es 8 por defecto.
Bits de parada	Incluye 1 y 2.
Paridad	Incluye ninguno, impar, par, marca y nulo.

**Paso 3** Hacer clic **Aplicar**.

## 5.16 Salida y visualización

### 5.16.1 Pantalla

Puede configurar el efecto de visualización, como mostrar el título de la hora y el título del canal, ajustar la transparencia de la imagen y seleccionar la resolución.

Procedimiento

**Paso 1** Seleccionar **Menú principal > MOSTRAR > Mostrar**.

Figura 5-298 Pantalla

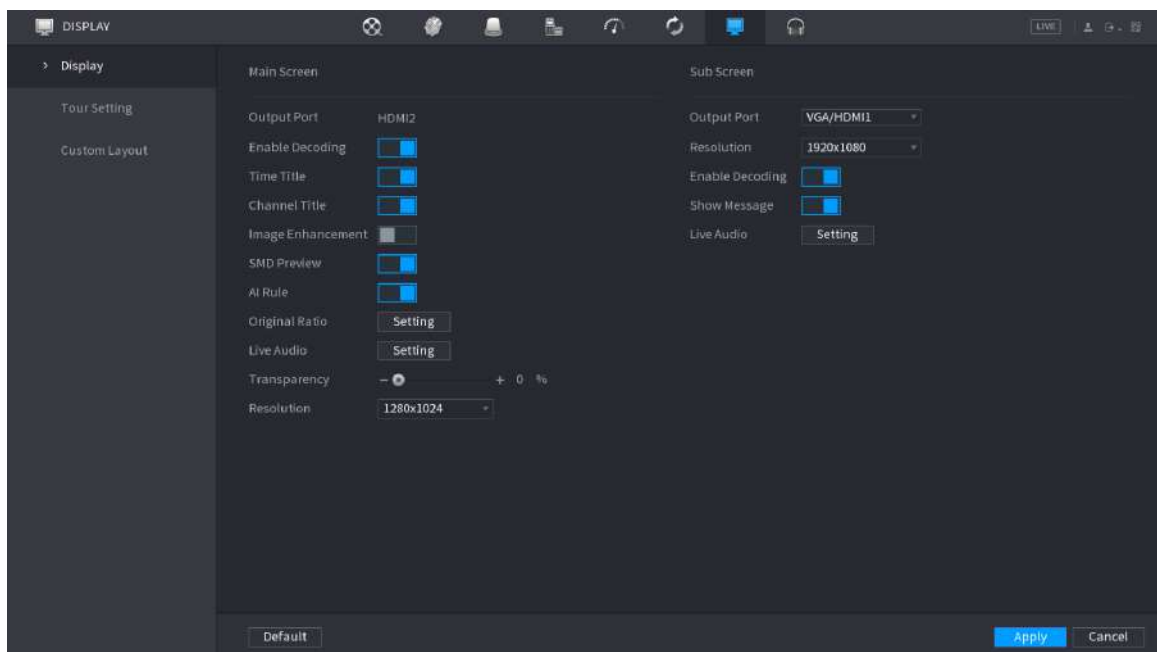

**Paso 2** Configure los parámetros.



Tabla 5-86 Parámetros de visualización

Parámetro	Descripción
Pantalla principal/secundaria Pantalla	<p>Configure el formato del puerto de salida de ambas pantallas.</p> <ul style="list-style-type: none"> <li>● Cuando la pantalla secundaria está desactivada, el formato de la pantalla principal es salida simultánea HDMI/VGA.</li> <li>● Cuando la pantalla secundaria está habilitada, el formato de la pantalla principal y la pantalla secundaria son salidas no simultáneas. <ul style="list-style-type: none"> <li>◇ Cuando el puerto de salida de la pantalla secundaria está configurado en <b>hdmi</b>, el puerto de salida de la pantalla principal está configurado en <b>VGA</b> por el dispositivo.</li> <li>◇ Cuando el puerto de salida de la pantalla secundaria está configurado en <b>VGA</b>, el puerto de salida de la pantalla principal está configurado en <b>hdmi</b> por el dispositivo.</li> </ul> </li> </ul>
Habilitar decodificación	Una vez habilitado, el dispositivo normalmente puede decodificar.
Hora Título/Canal Título	Seleccione la casilla de verificación y la fecha y hora del sistema se mostrarán en la pantalla de vista previa.
Transparencia	Configure la transparencia del menú local del dispositivo NVR. Cuanto mayor sea la transparencia, más transparente será el menú local.
Hora Título/Canal Título	Seleccione la casilla de verificación y la fecha y hora del sistema se mostrarán en la pantalla de vista previa.
Mejora de la imagen	Seleccione la casilla de verificación para optimizar los bordes de la imagen de vista previa.
Vista previa de SMD	Seleccione la casilla de verificación para mostrar las vistas previas de SMD en la página de visualización en vivo.
Regla de la IA	<p>Seleccione la casilla de verificación para mostrar las reglas de IA en la página de visualización en vivo.</p>  <p>Esta función es sólo para algunos productos de la serie.</p>
Relación original	Hacer clic <b>Configuración</b> y seleccione el canal para restaurar la imagen del canal correspondiente a la escala original.
Audio en vivo	Configure la entrada de audio en vista en vivo. Puedes elegir <b>Audio 1</b> , <b>Audio 2</b> , y <b>Mezclando</b> . Por ejemplo, si selecciona <b>Audio 1</b> para <b>D1</b> canal, se reproduce el sonido del puerto de entrada de audio 1 de la cámara. Si seleccionas <b>Mezclando</b> , se reproduce el sonido de todos los puertos de entrada de audio.
Resolución	Admite 1920 × 1080, 1280 × 1024 (predeterminado), 1280 × 720.

**Paso 3** Hacer clic **Aplicar**.

## 5.16.2 Recorrido

Puedes configurar un recorrido por canales seleccionados para repetir la reproducción de vídeos. Los videos se muestran a su vez según el grupo de canales configurado en la configuración del recorrido. El sistema muestra un grupo de canales durante un período determinado y luego cambia automáticamente al siguiente grupo de canales.

### Procedimiento

**Paso 1** Seleccionar **MOSTRAR > Configuración del recorrido > Pantalla principal**.

Figura 5-299 Recorrido

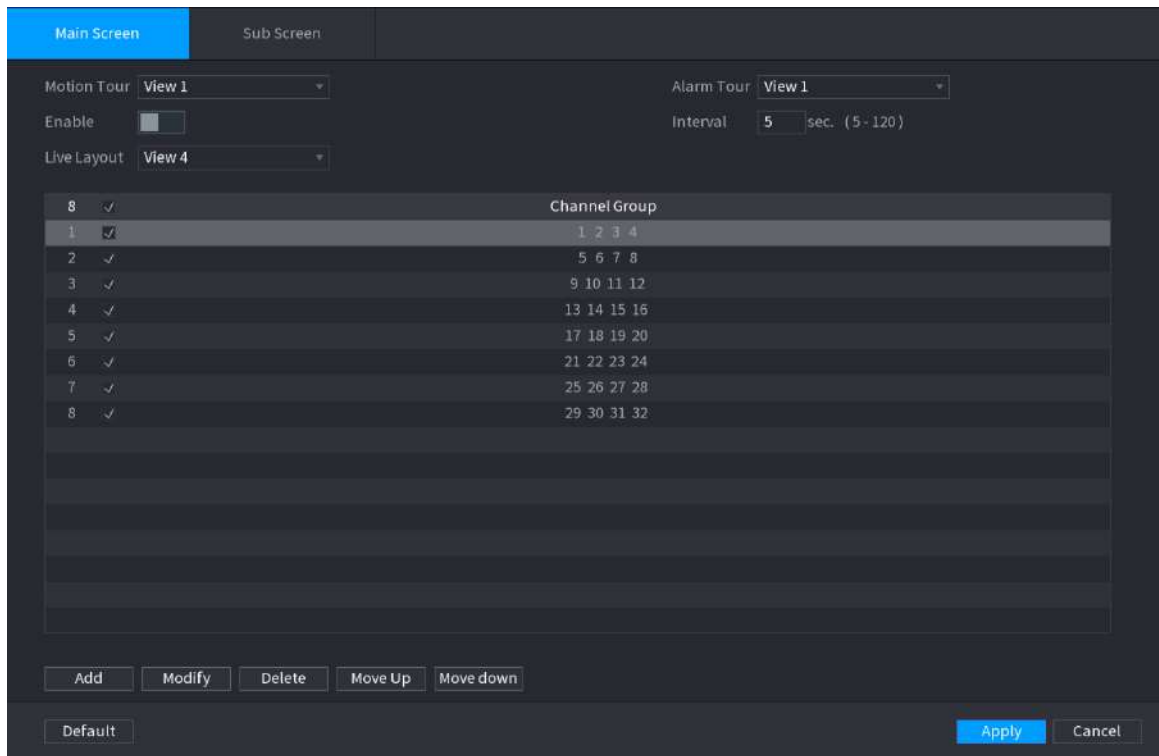

- En la parte superior derecha de la pantalla de visualización en vivo, use el botón izquierdo del mouse o presione Mayús para cambie entre (se permite el cambio de imagen) y (no se permite el cambio de imagen) para activar/desactivar la función de recorrido.
- En la barra de navegación, haga clic para habilitar el recorrido y haga clic para deshabilitarlo.

**Paso 2** Configure los parámetros de configuración del recorrido.

Tabla 5-87 Parámetros del recorrido

Parámetro	Descripción
Habilitar recorrido	Habilitar la función de recorrido.
Intervalo	Ingrese la cantidad de tiempo que desea que cada grupo de canales aparezca en la pantalla. El valor oscila entre 5 segundos y 120 segundos y el valor predeterminado es 5 segundos.
Tour en movimiento, alarma Recorrido	Seleccione la Vista 1 o la Vista 8 para <b>Gira en movimiento</b> y <b>Tour de alarma</b> (eventos de alarma del sistema).
Diseño en vivo	En el <b>Diseño en vivo</b> lista, seleccione <b>Ver 1</b> , <b>Ver 4</b> , <b>Ver 8</b> u otros modos que sean compatibles con el dispositivo.

Parámetro	Descripción
Grupo de canales	<p>Muestra todos los grupos de canales bajo la configuración actual de división de ventana.</p> <ul style="list-style-type: none"> <li>● Agregar un grupo de canales: haga clic <b>Agregar</b>, en la ventana emergente <b>Añadir grupo</b> canal, seleccione los canales para formar un grupo y luego haga clic en <b>Ahorrar</b>.</li> <li>● Eliminar un grupo de canales: seleccione la casilla de verificación de cualquier grupo de canales y luego haga clic en <b>Borrar</b>.</li> <li>● Editar un grupo de canales: seleccione la casilla de verificación de cualquier grupo de canales y luego haga clic en <b>Modificar</b>, o haga doble clic en el grupo. El <b>Modificar grupo de canales</b> Se muestra el cuadro de diálogo. Puedes reagrupar los canales.</li> <li>● Hacer clic <b>Ascender</b> <b>Mover hacia abajo</b> para ajustar la posición del grupo de canales.</li> </ul>

Paso 3 Hacer clic **Aplicar** para guardar la configuración.

### 5.16.3 Diseño personalizado

#### Información de contexto

Puede configurar el modo de división de video personalizado.



- Esta función es para algunos productos de la serie. Consulte el producto real para obtener información detallada.
- Dispositivo máx. Admite 5 vídeos personalizados.

#### Procedimiento

Paso 1 Seleccionar **Menú principal**>**MOSTRAR**>**División personalizada**.

Figura 5-300 División personalizada

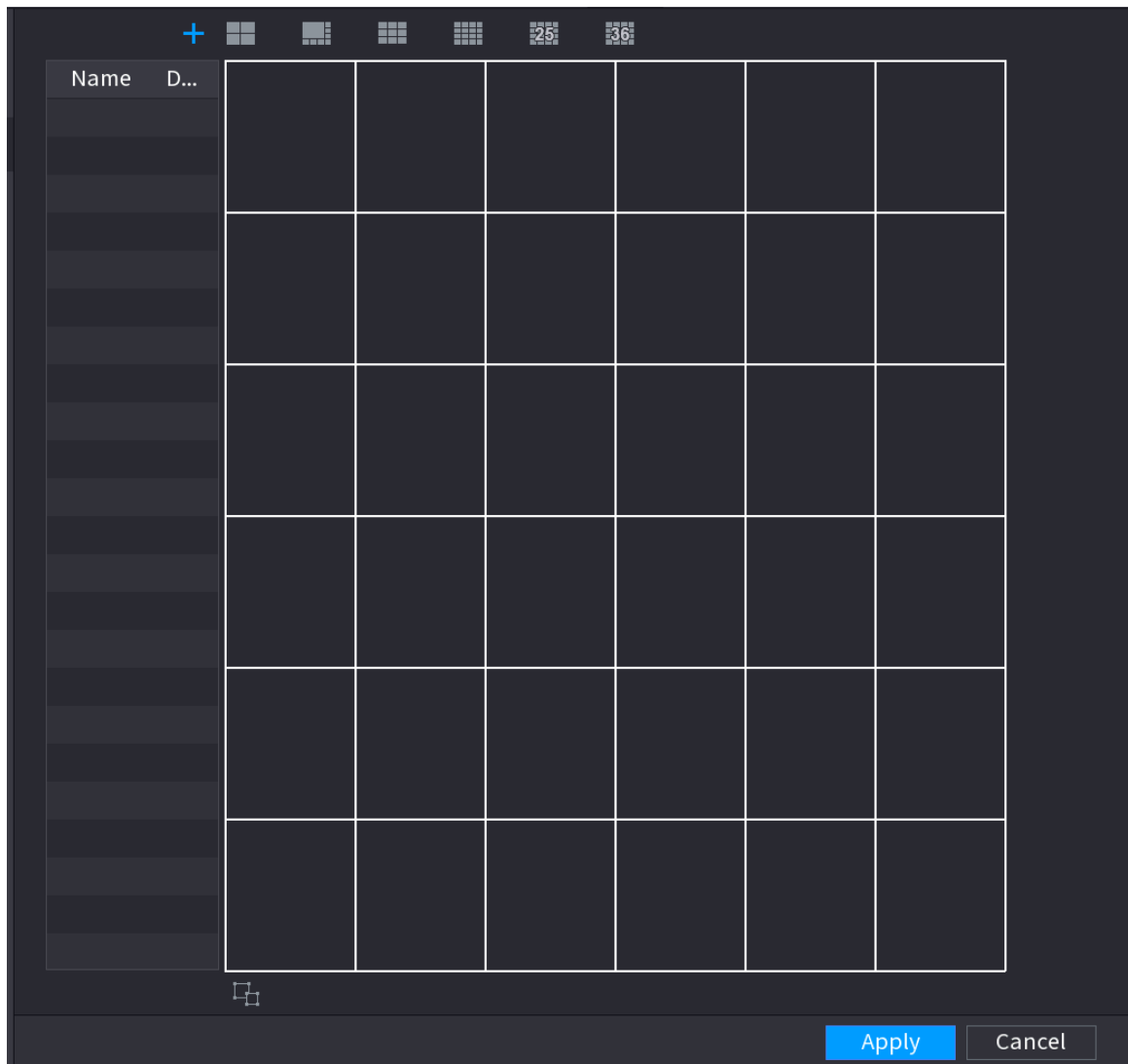

**Paso 2** Hacer clic  y luego haga clic  para seleccionar el modo básico.

El sistema adopta el modo de ventana básico como nombre de nueva ventana. Por ejemplo, si selecciona el modo de visualización 8, el nombre predeterminado es Split8.

En modo normal, arrastre el mouse en el marco de vista previa; puede fusionar varias ventanas pequeñas en una sola ventana para obtener el modo de división que desee.





- Después de fusionar la ventana, el sistema adopta la cantidad restante de la ventana como el nuevo nombre, como Split6.
- Seleccione la ventana que desea fusionar (resaltada en rojo), haga clic para  para cancelar la fusión restaurar el modo básico.
- Hacer clic  para eliminar el modo de ventana personalizado.

Figura 5-301 Ventana fusionada



**Paso 3** Hacer clic **Aplicar** salir.

Después de la configuración, puede ir a la ventana de vista previa, hacer clic derecho y luego seleccionar **Diseño en vivo** para seleccionar el diseño de división personalizado.

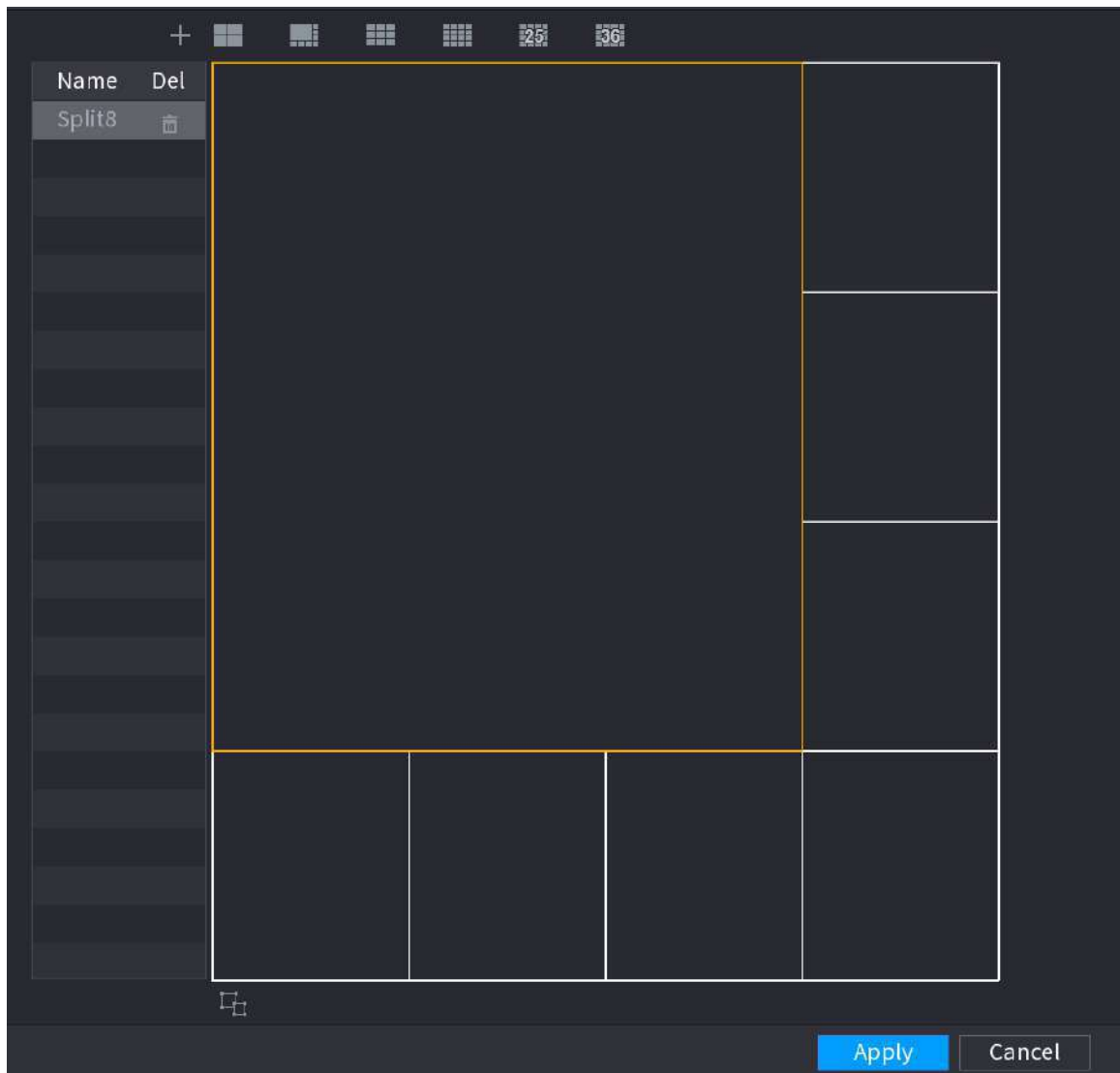
## 5.17 punto de venta

Puede conectar el Dispositivo a la máquina POS (Punto de Venta) y recibir la información de ella. Esta función se aplica a escenarios como la máquina POS de supermercado. Una vez establecida la conexión, el dispositivo puede acceder a la información del POS y mostrar el texto superpuesto en la ventana del canal.

### 5.17.1 Configuración

Procedimiento

**Paso 1** Seleccionar **Menú principal > punto de venta > Configuración de punto de venta**.

Figura 5-302 Configuración de POS

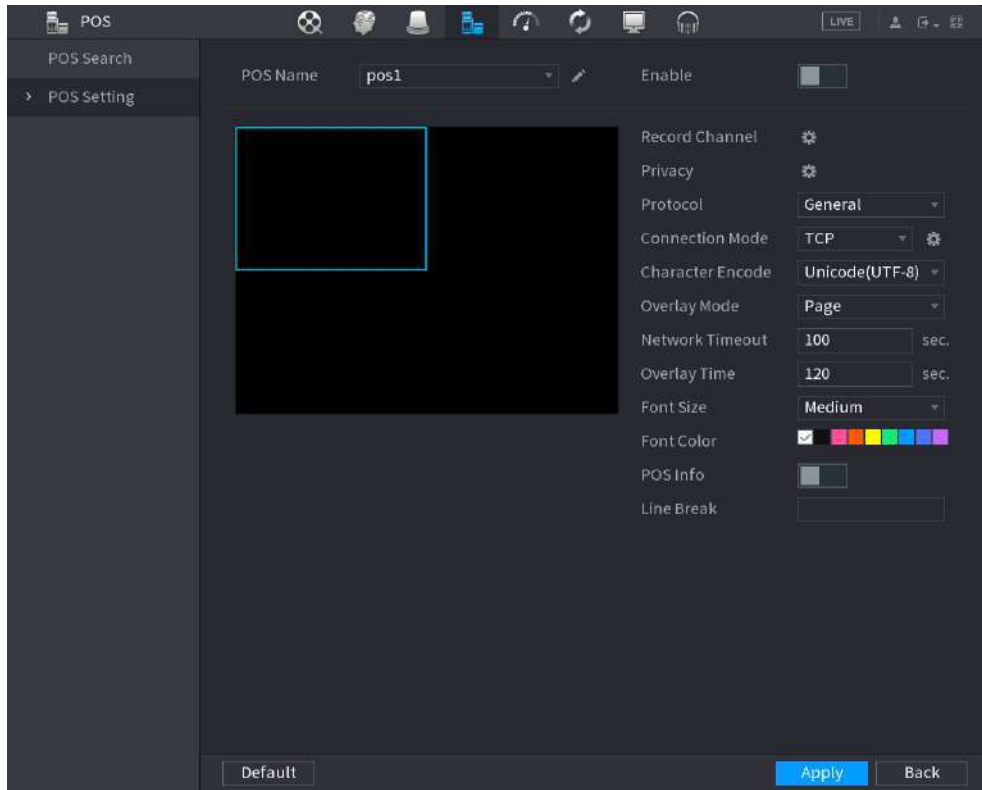

**Paso 2** Configurar los parámetros del POS.

Tabla 5-88 Parámetros de POS

Parámetro	Descripción
Nombre del punto de venta	<p>En la lista Nombre de POS, seleccione la máquina POS para la que desea configurar los ajustes. Haga clic para  modificar el nombre del POS.</p> <p></p> <ul style="list-style-type: none"> <li>● El nombre del POS debe ser único.</li> <li>● Puede ingresar hasta 21 caracteres chinos o 63 caracteres ingleses.</li> </ul>
Permitir	Habilite la función POS.
Canal de grabación	Hacer clic  para seleccionar un canal para grabar.
Privacidad	Ingrese los contenidos de privacidad.
Protocolo	Seleccione un protocolo. Diferentes máquinas corresponden a diferentes protocolos.
Modo de conexión	<p>Seleccione el tipo de protocolo de conexión. Haga clic  en el <b>Dirección IP</b> se muestra la ventana.</p> <p>En el <b>IP de origen</b>, ingrese la dirección IP (la máquina que está conectada al Dispositivo) que envía mensajes.</p>
Codificación de caracteres	Seleccione un modo de codificación de caracteres.

Parámetro	Descripción
Modo de superposición	<p>En el <b>Modo de superposición</b> lista, seleccionar <b>Doblar</b> o <b>ROLLO</b>.</p> <ul style="list-style-type: none"> <li>● Turno: Una vez que la información esté en 16 líneas, el sistema muestra la siguiente página.</li> <li>● ROLL: Una vez que la información tiene 16 líneas, el sistema rueda una línea tras otra para eliminar la primera línea.</li> </ul>  <p>Cuando el modo de vista previa local está en división en 4, la función de giro/ROLLO se basa en 8 líneas.</p>
Tiempo de espera de la red	Cuando la red no funciona correctamente y no se puede recuperar después del límite de tiempo de espera ingresado, la información del POS no se mostrará normalmente. Una vez recuperada la red, se mostrará la información más reciente del POS.
Visualización de la hora	Ingrese el tiempo durante el cual desea que se mantenga visible la información del POS. Por ejemplo, ingrese 5, la información del POS desaparecerá de la pantalla después de 5 segundos.
Tamaño de fuente	Seleccionar <b>Pequeño</b> , <b>Medio</b> , o <b>Grande</b> como el tamaño del texto de la información POS
Color de fuente	En la barra de colores, haga clic para seleccionar el color del tamaño del texto de la información de POS.
Información del punto de venta	Habilite la función de información de POS, la información de POS se muestra en la vista en vivo/WEB.
Salto de línea	<p>No hay ningún delimitador de línea por defecto.</p> <p>Después de configurar el delimitador de línea (HEX), la información superpuesta después del delimitador se muestra en la nueva línea. Por ejemplo, el delimitador de línea es F y la información superpuesta es 123F6789, NVR muestra información superpuesta en la página de vista previa local y en la Web como:</p> <p>123 6789</p>

**Paso 3** Hacer clic **Aplicar**.

### 5.17.1.1 Configuración de privacidad

Procedimiento

**Paso 1** Hacer clic  junto a **Privacidad**.

Figura 5-303 Privacidad

Paso 2 Establecer información de privacidad. Hacer clic

Paso 3 DE ACUERDO.

### 5.17.1.2 Modo de conexión

El tipo de conexión es UDP o TCP.

Procedimiento

Paso 1 Seleccionar **Modo de conexión** como **UDP, TCP, CLINET** o **tcp**.

Paso 2 Haga clic.

Figura 5-304 Dirección IP

Paso 3 Para **IP de origen** y **Puerto**, ingrese la dirección IP y el puerto del POS. Hacer clic **DE**

Etapa 4 **ACUERDO**.

## 5.17.2 Buscar

El sistema admite búsqueda difusa.

Procedimiento

Paso 1 Seleccionar **Menú principal > punto de venta > Búsqueda de TPV**.



Figura 5-305 Búsqueda de POS

- Paso 2** En el **Búsqueda de TPV**, ingrese la información como el número de transacción en su recibo, monto o nombre del producto.
- Paso 3** En el **Hora de inicio** y **Hora de finalización**, ingrese el período de tiempo en el que desea buscar la información de la transacción POS.
- Etapa 4** Hacer clic **Buscar**.
- Los resultados de la transacción buscada se muestran en la tabla.

## 5.18 Audio

La función de audio es para administrar archivos de audio y configurar la función de reproducción programada. Es para realizar la función de activación de transmisión de audio.



Esta función está disponible en modelos selectos.

### 5.18.1 Gestión de archivos

Puede agregar archivos de audio, escuchar archivos de audio, cambiar el nombre y eliminar archivos de audio y configurar el volumen de audio.

Procedimiento

- Paso 1** Seleccionar **Menú principal > AUDIO > Gestión de archivos**.

Figura 5-306 Gestión de archivos

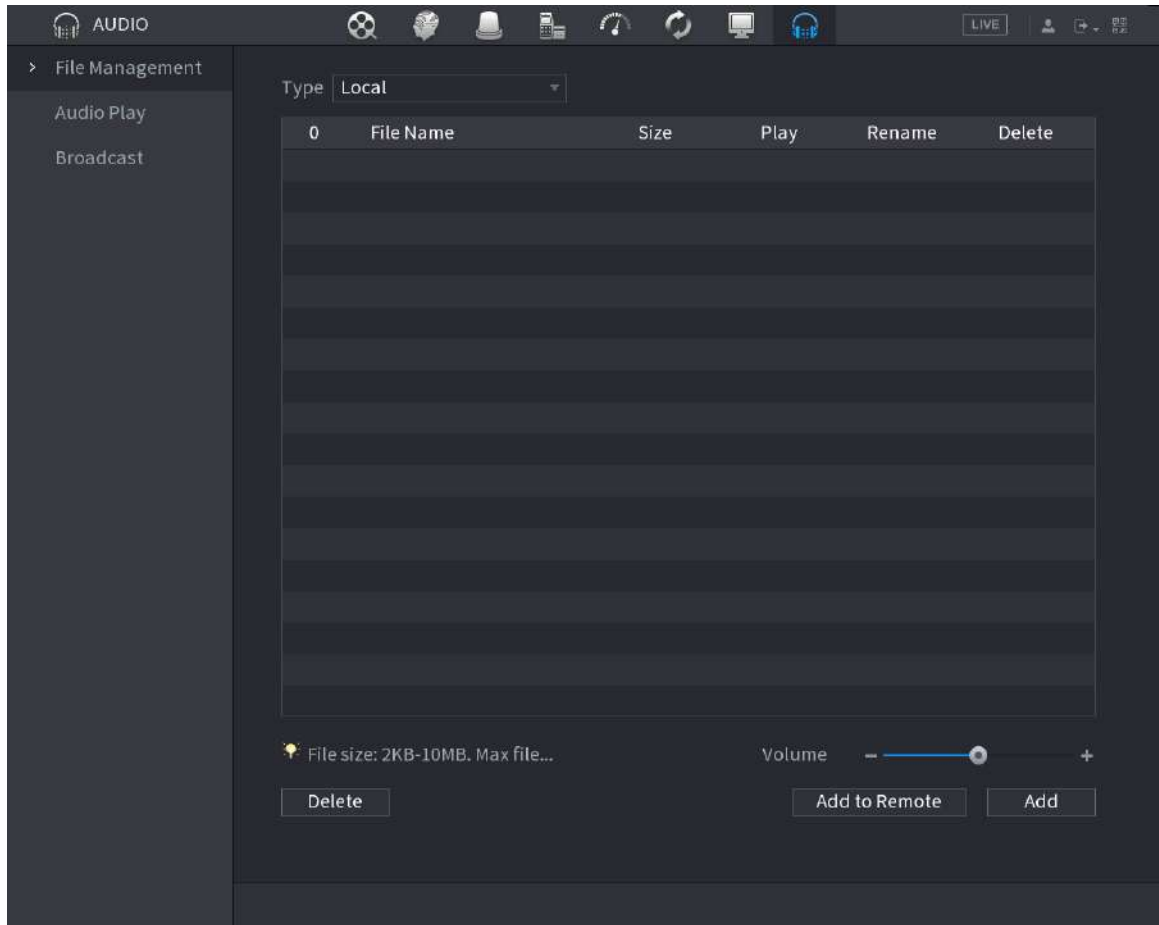

**Paso 2** Hacer clic **Agregar**.

Figura 5-307 Agregar archivo

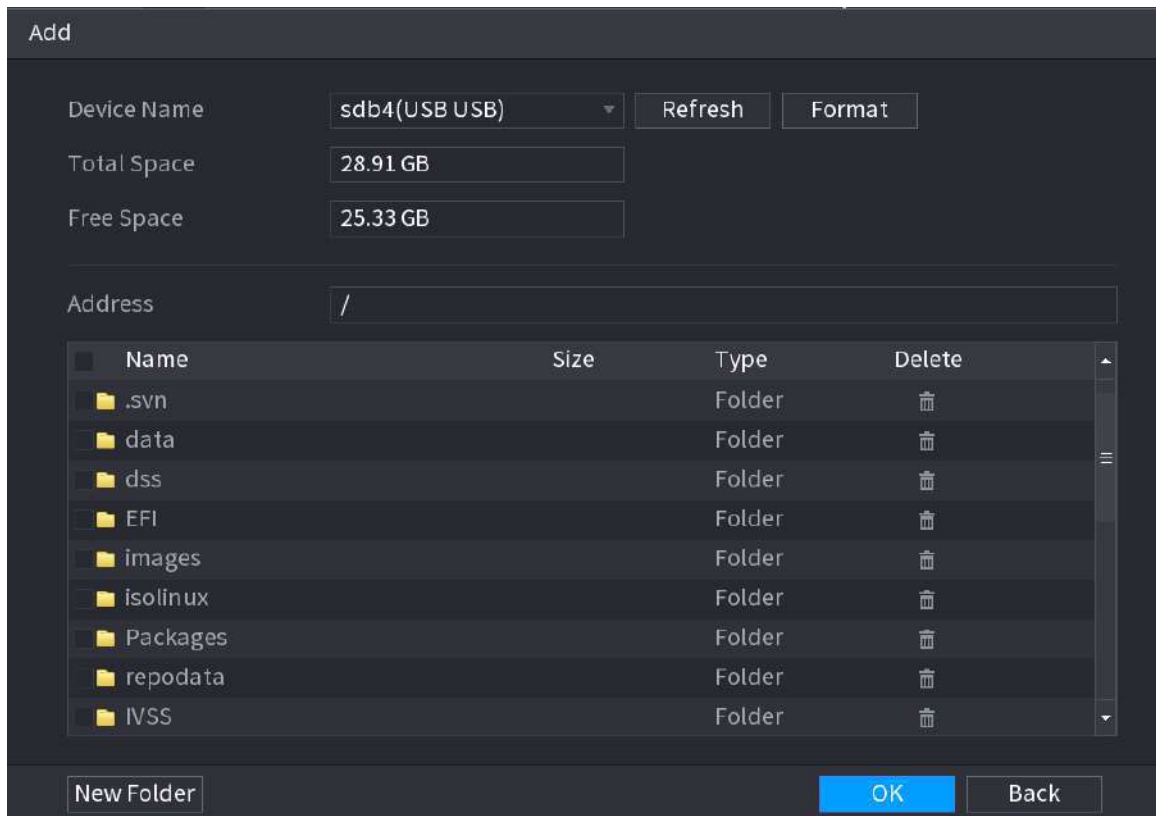

**Paso 3** Seleccione el archivo de audio y luego haga clic **Importar**.

El sistema admite formatos de audio MP3 y PCM.

**Etapa 4** Hacer clic **DE ACUERDO** para comenzar a importar archivos de audio desde el dispositivo de almacenamiento USB.

Si la importación se realiza correctamente, los archivos de audio se mostrarán en el **Gestión de archivos** página.

### 5.18.2 Reproducción de audio

Puede configurar los ajustes para reproducir los archivos de audio durante el período de tiempo definido.

Procedimiento

**Paso 1** Seleccionar **Menú principal > AUDIO > Cronograma**.

Figura 5-308 Horario

	Period	File Name	Interval	Loop	Outpu...
<input type="checkbox"/>	00 : 00 - 24 : 00	None	60 min.	0	Mic
<input type="checkbox"/>	00 : 00 - 24 : 00	None	60 min.	0	Mic
<input type="checkbox"/>	00 : 00 - 24 : 00	None	60 min.	0	Mic
<input type="checkbox"/>	00 : 00 - 24 : 00	None	60 min.	0	Mic
<input type="checkbox"/>	00 : 00 - 24 : 00	None	60 min.	0	Mic
<input type="checkbox"/>	00 : 00 - 24 : 00	None	60 min.	0	Mic

**Paso 2** Configure los parámetros.

Tabla 5-89 Parámetros de programación

Parámetro	Descripción
Período	En el <b>Período</b> cuadro, introduzca la hora. Seleccione la casilla de verificación para habilitar la configuración. Puede configurar hasta seis períodos.
Nombre del archivo	En el <b>Nombre del archivista</b> , seleccione el archivo de audio que desea reproducir durante este período configurado.
Intervalo	En el <b>Intervalo</b> , ingrese el tiempo en minutos con la frecuencia con la que desea repetir la reproducción.
Bucle	Configura cuántas veces quieres repetir la reproducción en el periodo definido.
Producción	Incluye dos opciones: MIC y Audio. Es MIC por defecto. La función MIC comparte el mismo puerto con la función talkback y esta última tiene prioridad.  Algunos productos de la serie no tienen puerto de audio.



- El tiempo de finalización de la reproducción de audio depende del tamaño del archivo de audio y del intervalo configurado.
- Prioridad de juego: **Evento de alarma>charla de audio>Escucha de prueba>Programar archivo de audio.**

**Paso 3** Hacer clic **Aplicar**.

## 5.18.3 Difusión

El sistema puede transmitir a la cámara o transmitir a un grupo de canales.

Procedimiento

**Paso 1** Seleccionar **Menú Maní>AUDIO>Transmisión**.





Figura 5-312 Registro

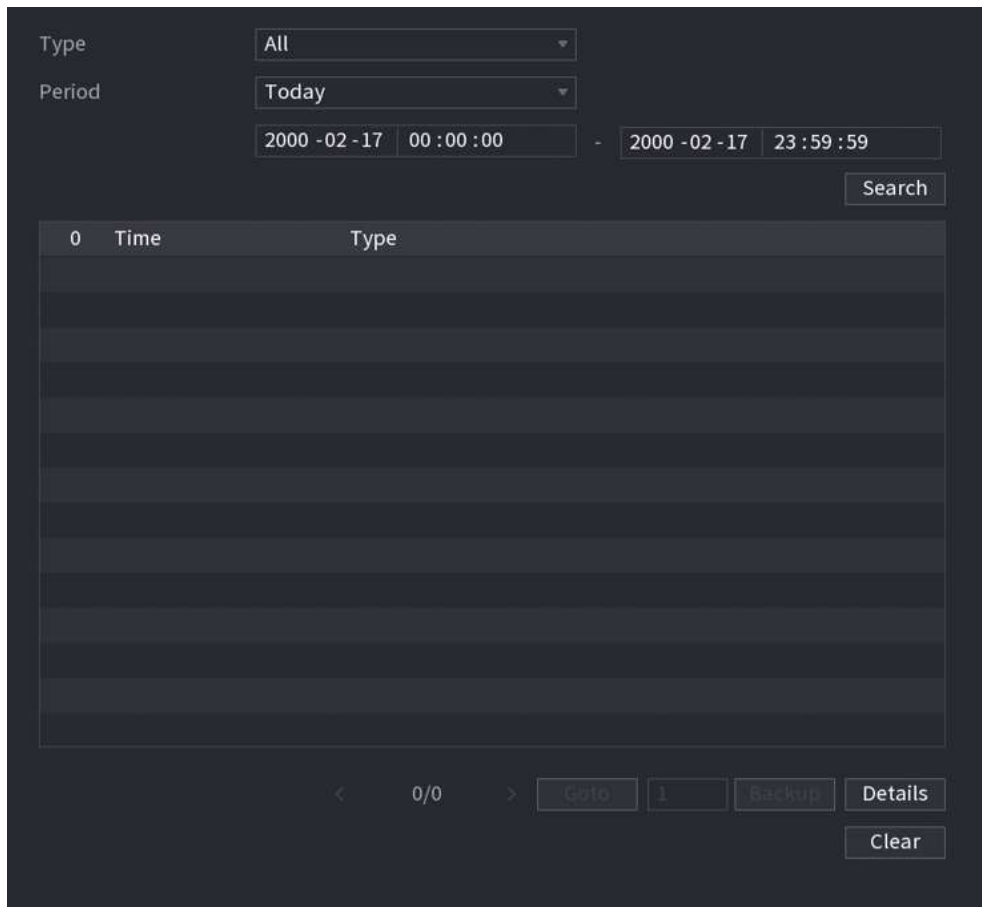

**Paso 2** En el **Tipolista**, seleccione el tipo de registro que desea ver (**Sistema, configuración, Almacenamiento, Registro, Cuenta, Borrar registro, Reproducción, y Conexión**) o seleccione **Todo** para ver todos los registros.

**Paso 3** Ingrese el período de tiempo para buscar y luego haga clic en **Buscar**.

Se muestran los resultados de la búsqueda.

### Operaciones relacionadas

- Hacer clic **Detalles** o haga doble clic en el registro para ver los detalles. Hacer clic **Próximo** o **Anterior** para ver más información de registro.
- Hacer clic **Respaldo** para hacer una copia de seguridad de los registros en el dispositivo de almacenamiento USB.
- Hacer clic **Claro** para eliminar todos los registros.

## 5.19.2 Sistema

### 5.19.2.1 Versión del sistema

Seleccionar **Menú principal > Centro de mantenimiento > Información del sistema > Versión**.

Puede ver información de la versión de NVR.

### 5.19.2.2 Versión del algoritmo de IA

Seleccionar **Menú principal > Centro de mantenimiento > Información del sistema > Algoritmo inteligente**.

Puede ver información de la versión para funciones de IA como detección de rostros, reconocimiento de rostros, IVS y metadatos de video.

Figura 5-313 Algoritmo inteligente

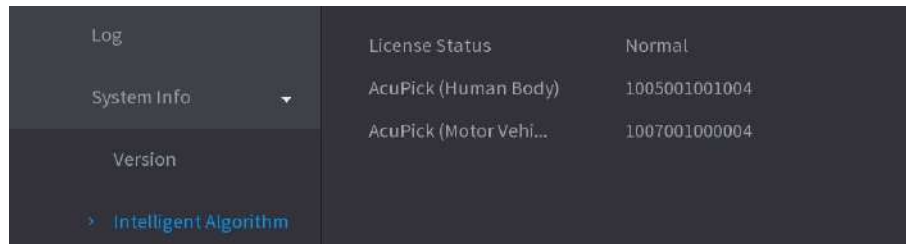

### 5.19.2.3 Información del disco duro

Puede ver la cantidad de HDD, el tipo de HDD, el espacio total, el espacio libre, el estado y la información SMART.

Seleccionar **Menú principal** > **Centro de mantenimiento** > **Información del sistema** > **Disco**.

Figura 5-314 Información del disco



Tabla 5-90 Información del disco

Parámetro	Descripción
No.	Indica el número del HDD actualmente conectado. El asterisco (*) significa el disco duro que funciona actualmente.
Nombre del dispositivo	Indica el nombre del HDD.
Posición física	Indica la posición de instalación del HDD.
Propiedades	Indica el tipo de disco duro.

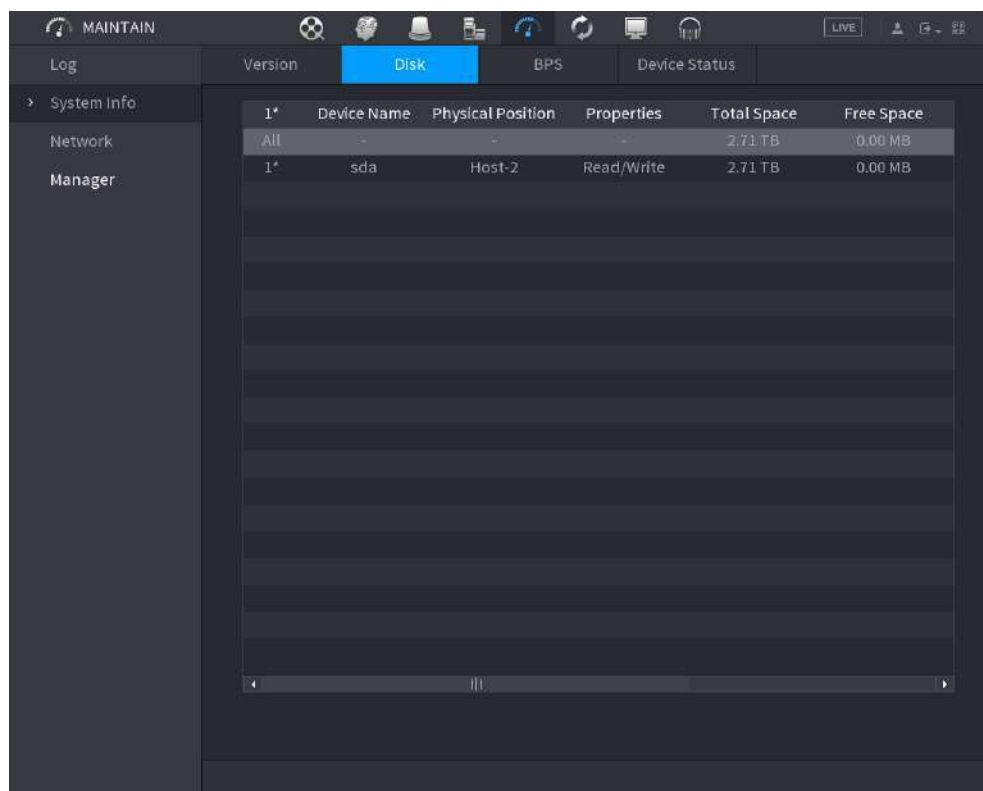

Parámetro	Descripción
Espacio total	Indica la capacidad total del HDD.
Espacio libre	Indica la capacidad utilizable del HDD.
Estado de salud	Indica el estado de salud del HDD.
ELEGANTE	Vea los informes SMART de la detección de HDD.
Estado	Indica el estado del HDD para mostrar si está funcionando normalmente.

### 5.19.2.4 BPS

Puede ver la velocidad de bits del vídeo actual (kb/s) y la resolución. Seleccionar **Menú**

**principal**>Centro de mantenimiento>Información del sistema>BPS.

Figura 5-315 BPS

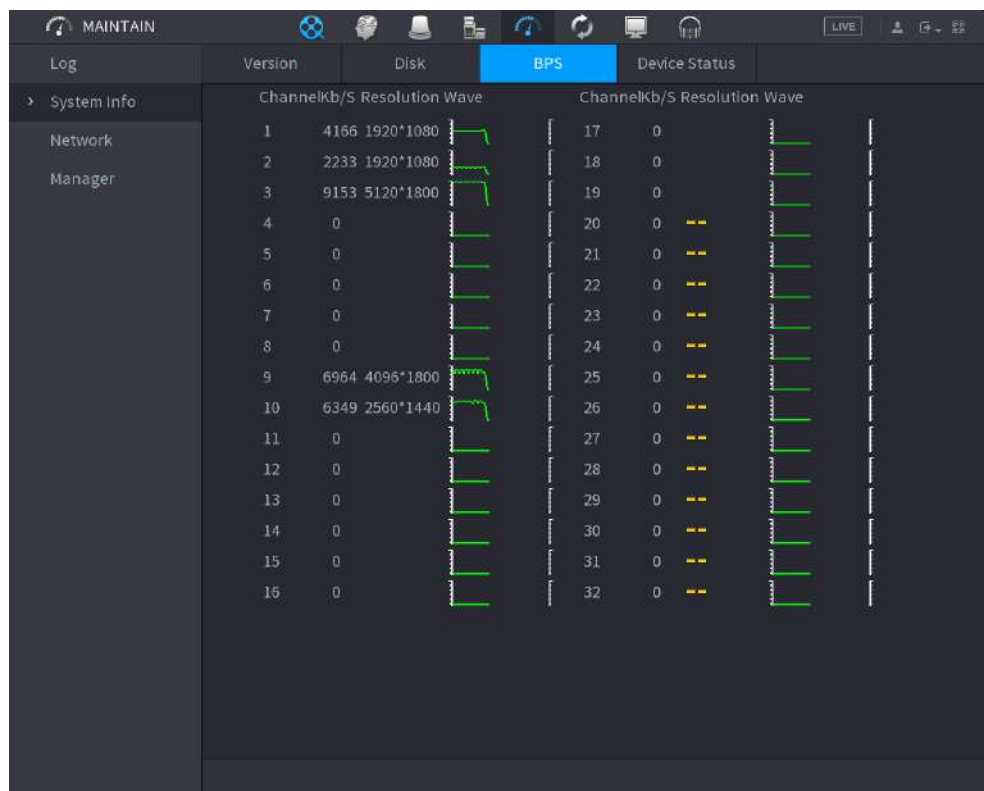

### 5.19.2.5 Estado del dispositivo

Puede ver el estado de funcionamiento del ventilador, como la velocidad, la temperatura de la CPU y la memoria.

Seleccionar **Menú principal**>Centro de mantenimiento>Información del sistema>Estado del dispositivo.

Figura 5-316 Estado del dispositivo

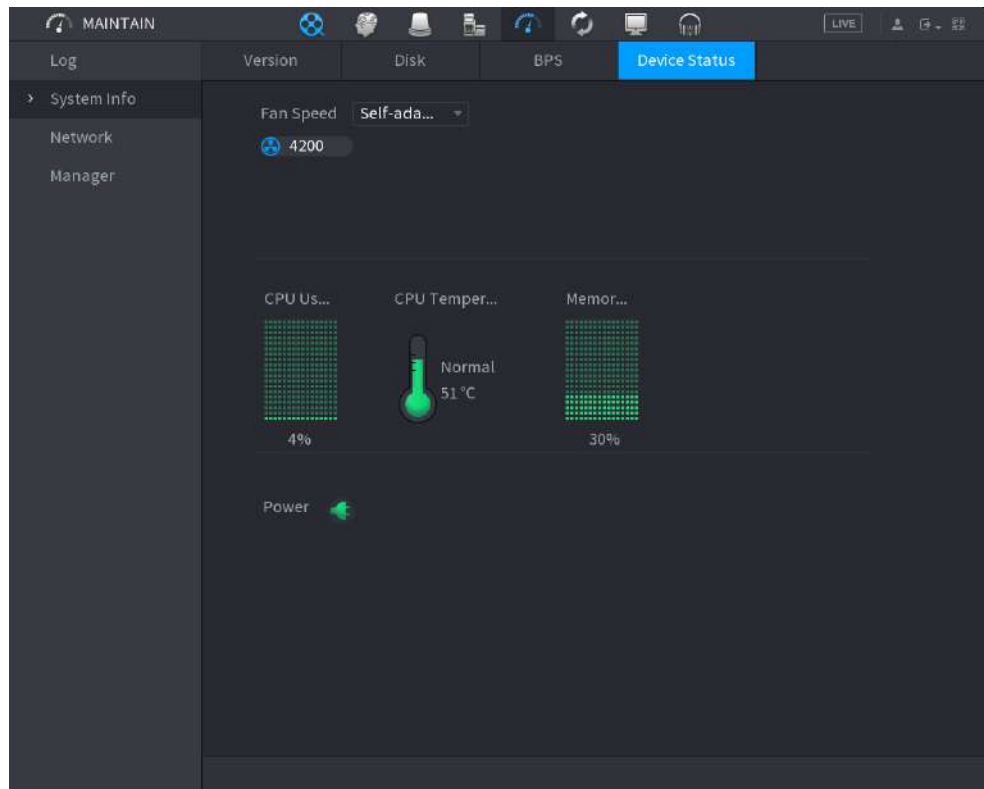

## 5.19.3 Red

### 5.19.3.1 Usuario en línea

Puede ver la información del usuario en línea o bloquear a cualquier usuario por un período de tiempo. Para bloquear un en línea usuario, haga clic y luego ingrese la hora en la que desea bloquear a este usuario. El valor máximo que puede establecer es 65535.

El sistema detecta cada 5 segundos para verificar si se ha agregado o eliminado algún usuario y actualiza la lista de usuarios oportunamente.

Seleccionar **Menú principal**>**Centro de mantenimiento**>**Red**>**Usuario en línea**.

Figura 5-317 Usuario en línea

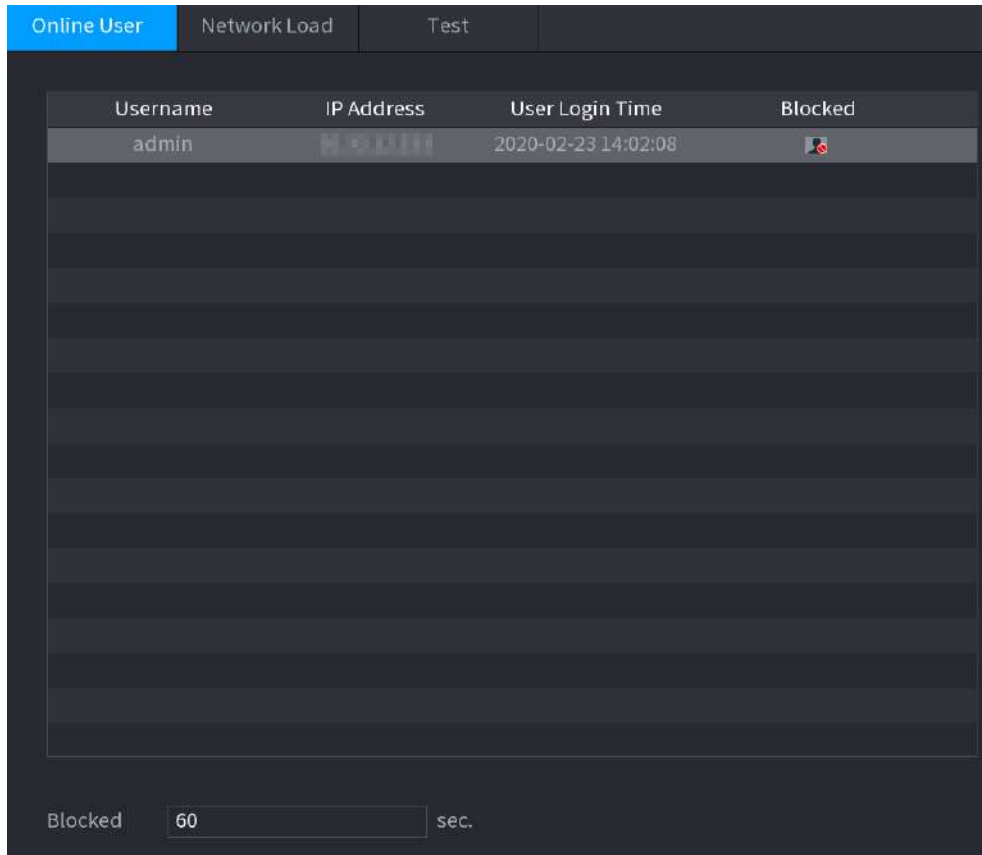

Username	IP Address	User Login Time	Blocked
admin	192.168.1.1	2020-02-23 14:02:08	

Blocked  sec.

### 5.19.3.2 Carga de red

La carga de la red significa el flujo de datos que mide la capacidad de transmisión. Puede ver información como la velocidad de recepción y envío de datos.

Procedimiento

Paso 1 Seleccionar **Menú principal > Centro de mantenimiento > Red > Carga de red.**

Figura 5-318 Carga de red

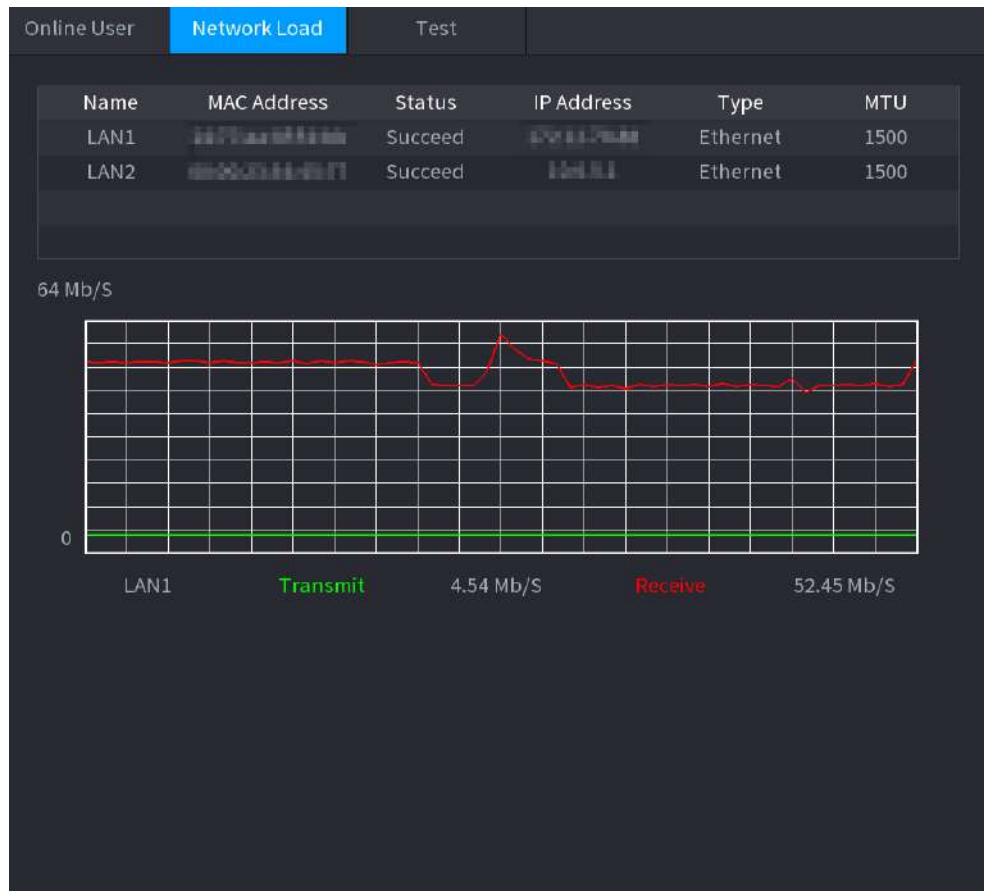

**Paso 2** Haga clic en el nombre de la LAN que desea ver, por ejemplo, **LAN1**.

El sistema muestra la información de la velocidad de envío y recepción de datos.



- El sistema muestra la carga LAN1 de forma predeterminada.
- Sólo se puede mostrar una carga LAN a la vez.

### 5.19.3.3 Prueba de red

Puede probar el estado de la conexión de red entre el dispositivo y otros dispositivos.

Procedimiento

**Paso 1** Seleccionar **Menú principal > Centro de mantenimiento > Red > Prueba**.

Figura 5-319 Prueba

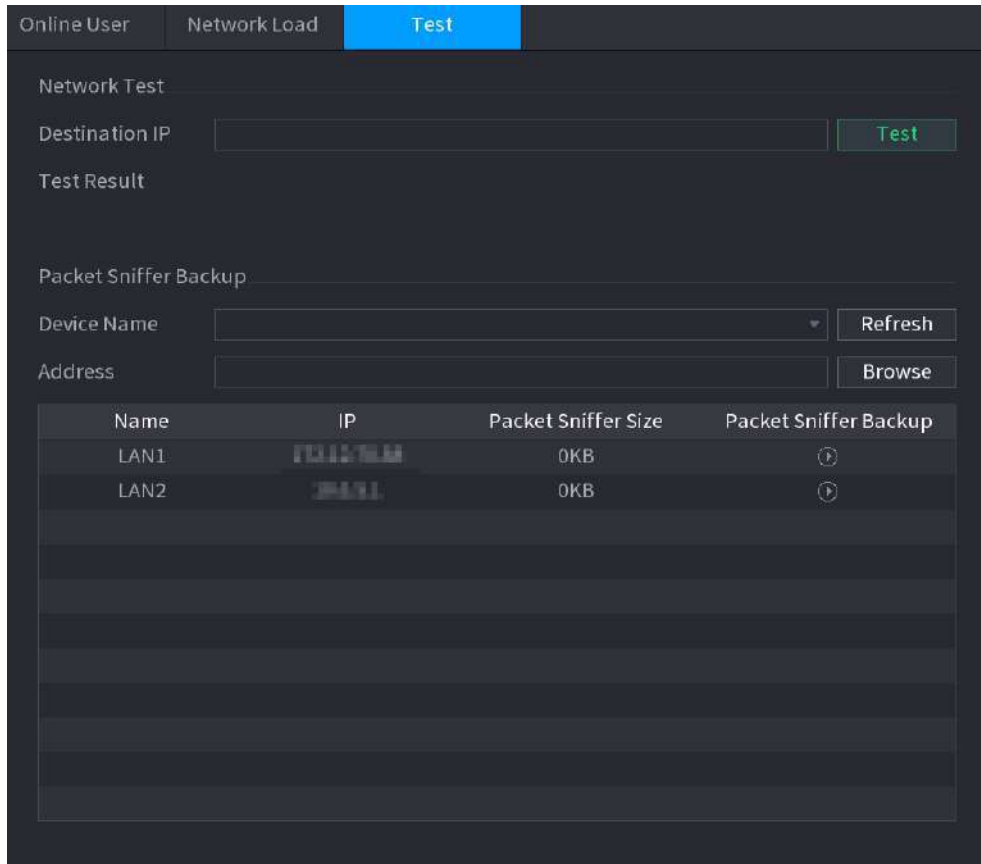

The screenshot shows a web interface with three tabs: 'Online User', 'Network Load', and 'Test' (which is active). Below the tabs are several sections:

- Network Test:** A 'Destination IP' input field followed by a green 'Test' button.
- Test Result:** A section for displaying test outcomes.
- Packet Sniffer Backup:** A section with a 'Device Name' dropdown menu and a 'Refresh' button, and an 'Address' input field with a 'Browse' button.
- Table:** A table with four columns: 'Name', 'IP', 'Packet Sniffer Size', and 'Packet Sniffer Backup'. It contains two rows: 'LAN1' and 'LAN2', both with '0KB' in the size column and a refresh icon in the backup column.

**Paso 2** En el **IP de destino**, ingrese la dirección IP. Hacer clic

**Paso 3** **Prueba.**

Una vez completada la prueba, se muestra el resultado de la prueba. Puede verificar la evaluación del retraso promedio, la pérdida de paquetes y el estado de la red.

## 5.19.4 Mantenimiento y Gestión

### 5.19.4.1 Mantenimiento del dispositivo

Cuando el dispositivo ha estado funcionando durante mucho tiempo, puede permitir que se reinicie automáticamente en el momento de inactividad. También puede habilitar el mantenimiento de emergencia.

Procedimiento

**Paso 1** Seleccionar **Menú principal**>**Centro de mantenimiento**>**Gerente**>**Mantenimiento**.

Figura 5-320 Mantenimiento

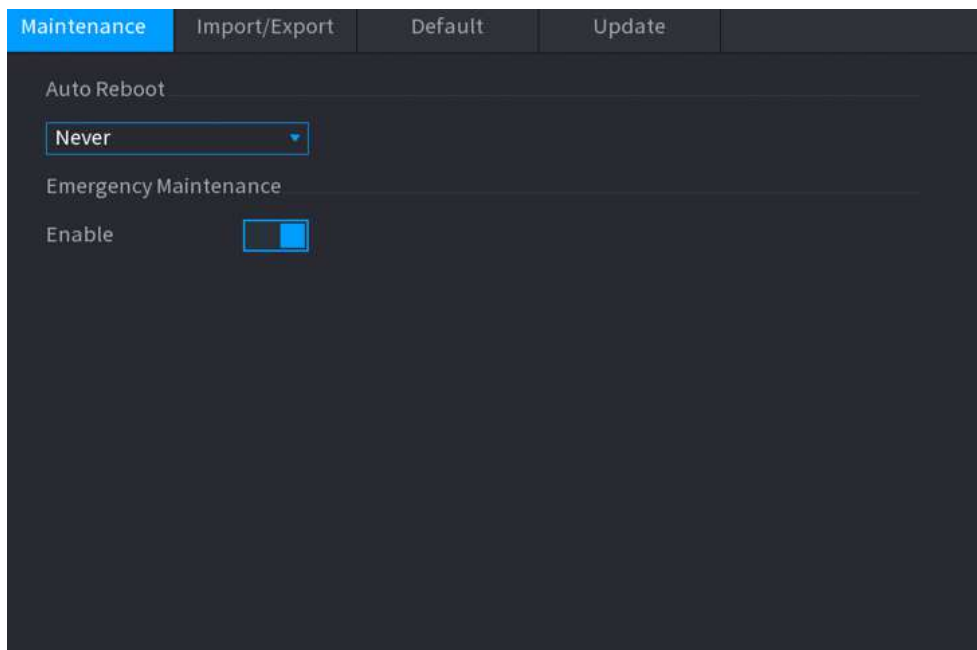

**Paso 2** Configure los parámetros.

- **Reinicio automático:** Habilite el dispositivo para que se reinicie en el momento de inactividad.
- **Mantenimiento de emergencia:** Cuando el Dispositivo tiene un corte de energía de actualización, un error de ejecución y otros problemas, y no puede iniciar sesión, puede usar la función de mantenimiento de emergencia para reiniciar el Dispositivo, borrar la configuración, actualizar el sistema y más.

**Paso 3** Hacer clic **Aplicar**.

#### 5.19.4.2 Exportación de la configuración del sistema

### Información de contexto

Puede exportar o importar la configuración del sistema del dispositivo si hay varios dispositivos que requieren la misma configuración.



- **El **Importación y exportación**** La página no se puede abrir si la operación de copia de seguridad está en curso en las otras páginas.
- Cuando abres el **Importación y exportación** página, el sistema actualiza los dispositivos y establece el directorio actual como el primer directorio raíz.
- Hacer clic **Formato** para formatear el dispositivo de almacenamiento USB.

#### Procedimiento

**Paso 1** Seleccionar **Menú principal**>**Centro de mantenimiento**>**Gerente**>**Importación y exportación**.



Figura 5-322 Dispositivo USB conectado

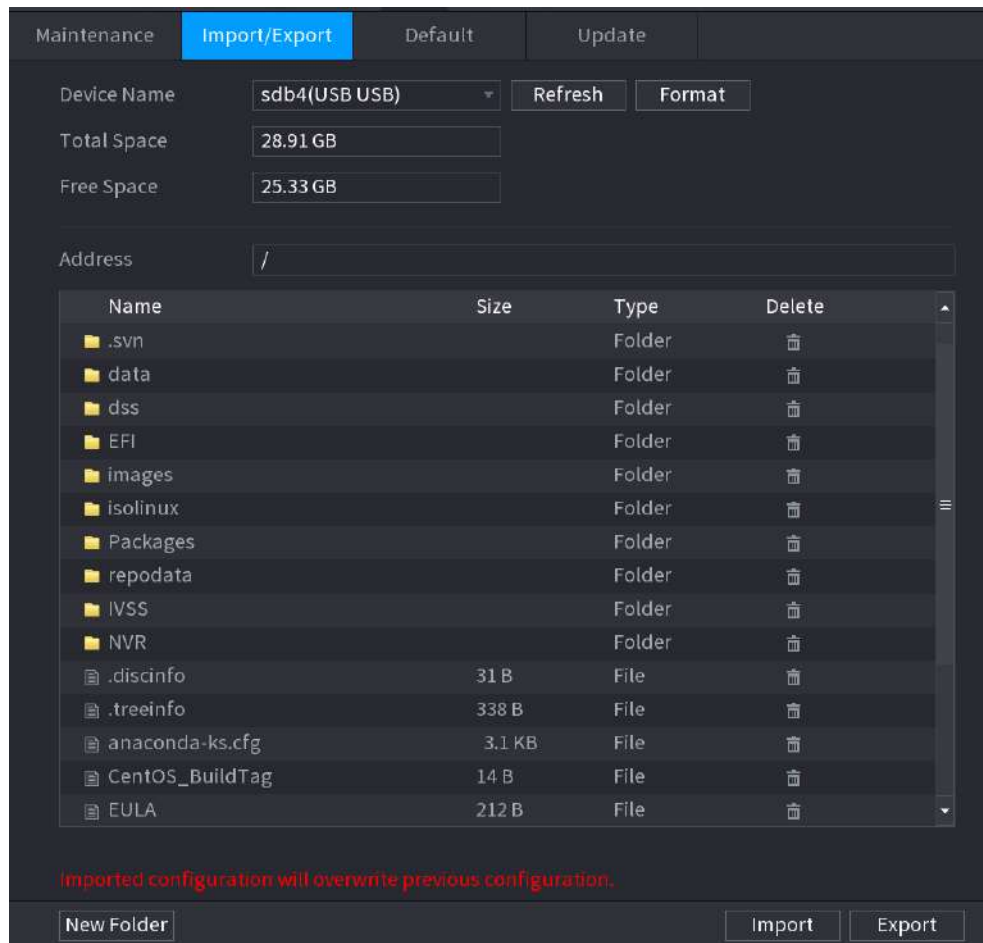

**Etapa 4** Hacer clic **Exportar**.

Hay una carpeta con el nombre de estilo "Config\_xxxx". Haga doble clic en esta carpeta para ver los archivos de copia de seguridad.

### 5.19.4.3 Restaurar valores predeterminados

#### 5.19.4.3.1 Restaurar los valores predeterminados en la página local

## Información de contexto



Esta función es sólo para cuentas de administrador.

Puede restaurar el dispositivo a la configuración predeterminada en la página local.

### Procedimiento

**Paso 1** Seleccionar **Menú principal**>**Centro de mantenimiento**>**Gerente**>**Por defecto**.



Figura 5-323 Predeterminado

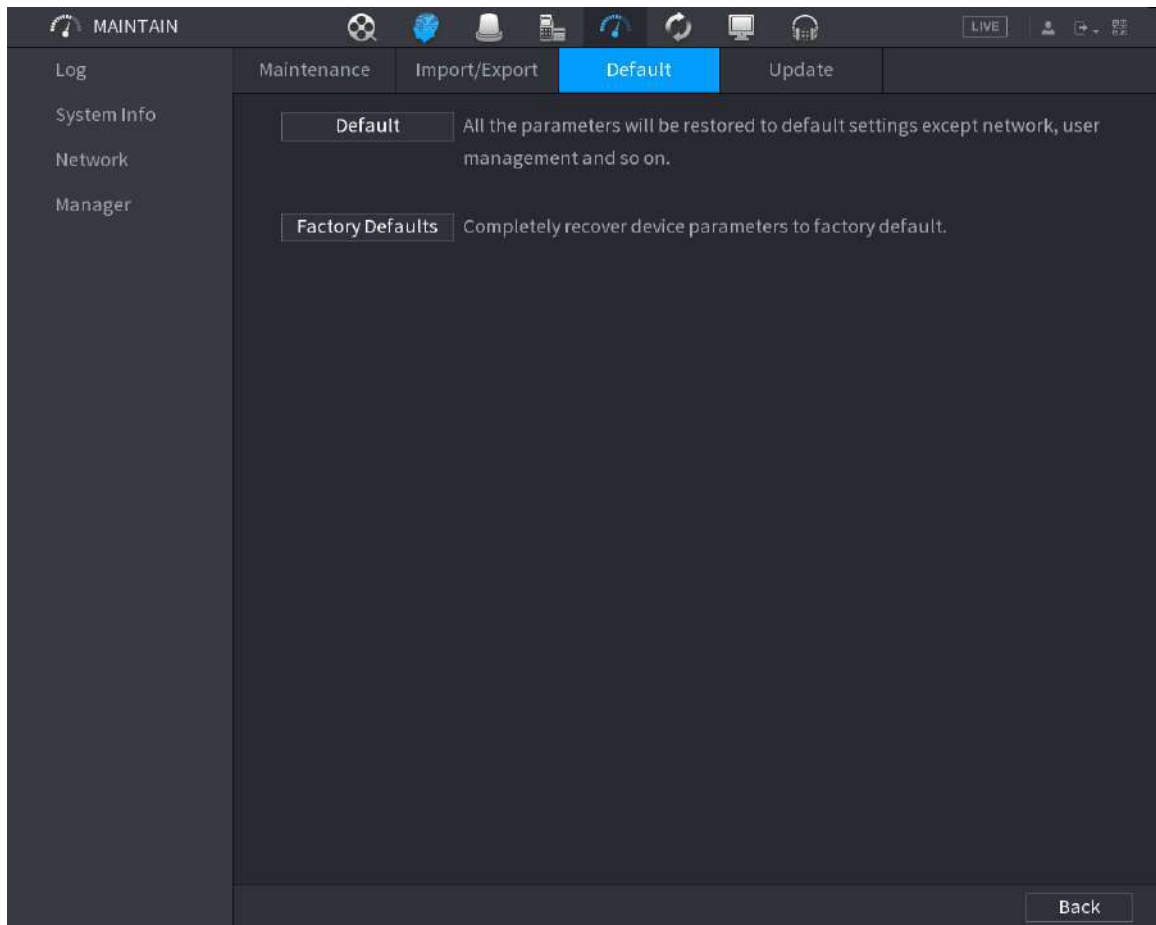

**Paso 2** Restaurar la configuración.

- **Por defecto:** Restaura todas las configuraciones, excepto la configuración de red y la administración de usuarios, a los valores predeterminados.
- **Predeterminado de fábrica:** Restaura todas las configuraciones a los valores predeterminados de fábrica.

#### 5.19.4.3.2 Restablecer el dispositivo mediante el botón Restablecer

### Información de contexto

Puede utilizar el botón de reinicio en la placa base para restablecer el dispositivo a la configuración predeterminada de fábrica.



Después de restablecer, se perderán todas las configuraciones.



El botón de reinicio está disponible en modelos selectos.

#### Procedimiento

- Paso 1** Desconecte el dispositivo de la fuente de alimentación y luego retire el panel de la cubierta. Para obtener detalles sobre cómo retirar el panel de la cubierta, consulte "3.3 Instalación del disco duro".
- Paso 2** Busque el botón de reinicio en la placa base y luego vuelva a conectar el dispositivo a la fuente de alimentación.
- Paso 3** Mantenga presionado el botón de reinicio durante 5 a 10 segundos.

Figura 5-324 Botón de reinicio

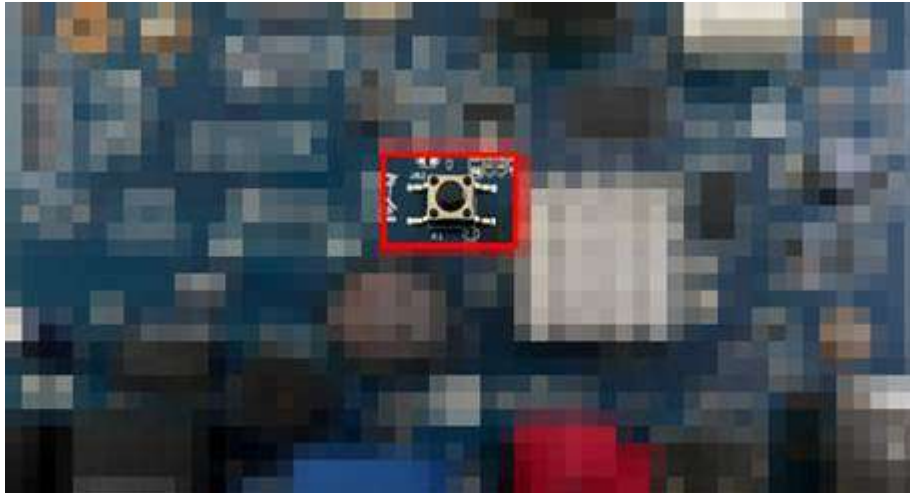

Etapa 4 Reinicie el dispositivo.

Después de que el dispositivo se reinicia, la configuración se restablece a los valores predeterminados de fábrica.

#### 5.19.4.4 Actualización del sistema

##### 5.19.4.4.1 Actualización de archivo

Procedimiento

- Paso 1 Inserte un dispositivo de almacenamiento USB que contenga los archivos de actualización en el puerto USB del dispositivo. Seleccione **Menú principal**>**Centro de mantenimiento**>**Gerente**>**Actualizar**
- Paso 2

Figura 5-325 Actualización

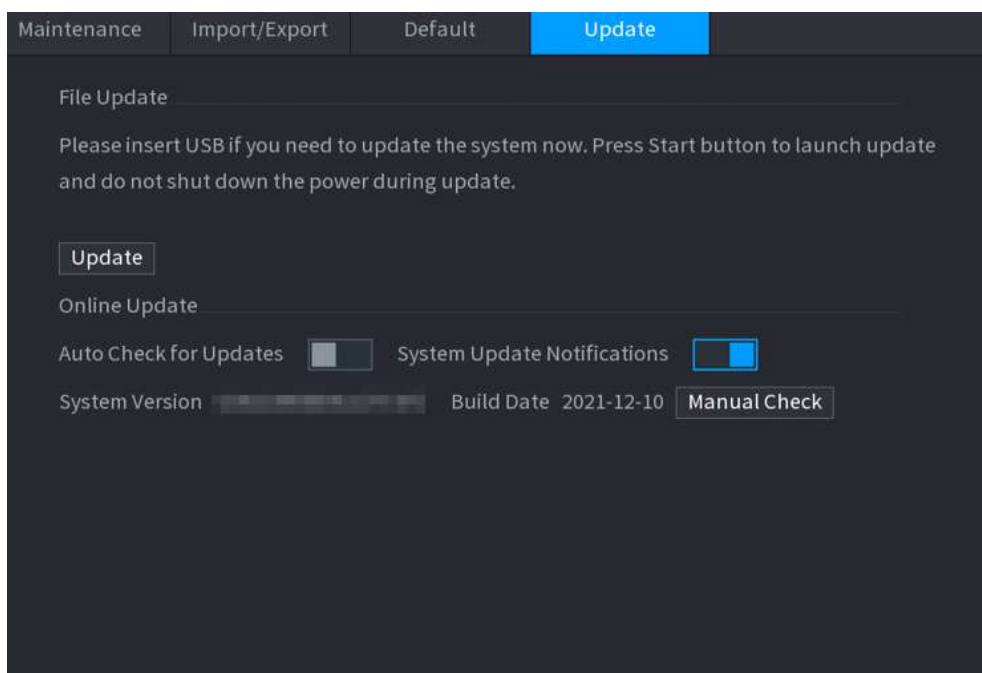

Paso 3 Hacer clic **Actualizar**.

Figura 5-326 Examinar

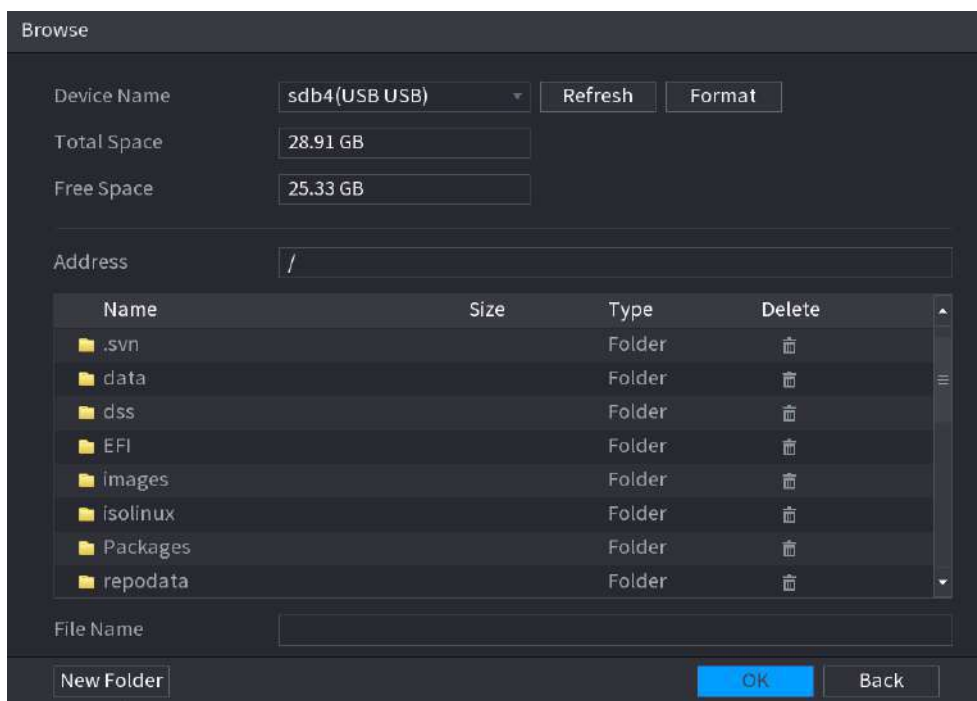

**Etapa 4** Haga clic en el archivo que desea actualizar.

**Paso 5** El archivo seleccionado se muestra en la **Actualizar archivo** caja. Hacer clic

**Paso 6** **Comenzar**.

#### 5.19.4.4.2 Actualización en línea

### Información de contexto

Cuando el dispositivo está conectado a Internet, puede utilizar la función de actualización en línea para actualizar el sistema.

Antes de utilizar esta función, debe verificar si hay alguna versión nueva mediante verificación automática o manual.

- Comprobación automática: el dispositivo comprueba periódicamente si hay alguna nueva versión disponible.
- Verificación manual: realice una verificación en tiempo real si hay alguna nueva versión disponible.



Asegúrese de que el suministro de energía y la conexión de red sean correctos durante la actualización; de lo contrario, la actualización podría fallar.

#### Procedimiento

**Paso 1** Seleccionar **Menú principal**>**Centro de mantenimiento**>**Gerente**>**Actualizar**

**Paso 2** . Compruebe si hay alguna nueva versión disponible.

- Comprobación automática de actualizaciones: habilite la comprobación automática de actualizaciones.
- Comprobación manual: haga clic **Verificación manual**.

El sistema comienza a comprobar las nuevas versiones. Una vez completada la verificación, se muestra el resultado de la verificación.

- Si aparece el texto "Es la última versión", no es necesario actualizar.
- Si aparece el texto que indica que hay una nueva versión, vaya al paso 3.

**Paso 3** Hacer clic **Actualizar ahora** para actualizar el sistema.

#### 5.19.4.4.3 Actualización de arranque



- En el directorio raíz del dispositivo de almacenamiento USB, debe haber guardados el archivo "u-boot.bin.img" y el archivo "update.img", y el dispositivo de almacenamiento USB debe estar en formato FAT32.
- Asegúrese de que el dispositivo de almacenamiento USB esté insertado; de lo contrario, no se podrá realizar la actualización.

Al iniciar el dispositivo, el sistema verifica automáticamente si hay un dispositivo de almacenamiento USB conectado y algún archivo de actualización, y si es así y el resultado de la verificación del archivo de actualización es correcto, el sistema se actualizará automáticamente. La actualización de Uboot puede evitar la situación en la que tenga que actualizar a través de +TFTP cuando el dispositivo esté detenido.

#### 5.19.4.5 Diagnóstico inteligente

Cuando ocurre una excepción, exporte datos para verificar los detalles

#### Información de contexto

Seleccionar **Centro de mantenimiento** > **Diagnóstico inteligente**.

Figura 5-327 Diagnóstico inteligente

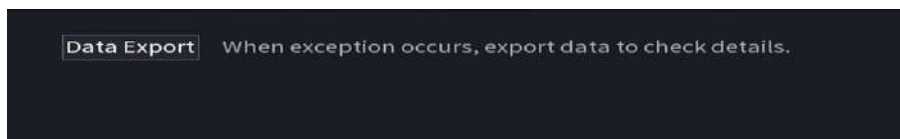

#### 5.20 Ventana emergente automática de dispositivo USB

Después de insertar el dispositivo USB, el sistema puede detectarlo automáticamente y mostrar el siguiente cuadro de diálogo. Le permite realizar cómodamente una copia de seguridad de archivos, registros, configuraciones o actualizar el sistema.



Puede agregar un teclado USB a través del puerto USB y puede ingresar caracteres limitados al teclado virtual.

Figura 5-328 Mensaje de dispositivo USB

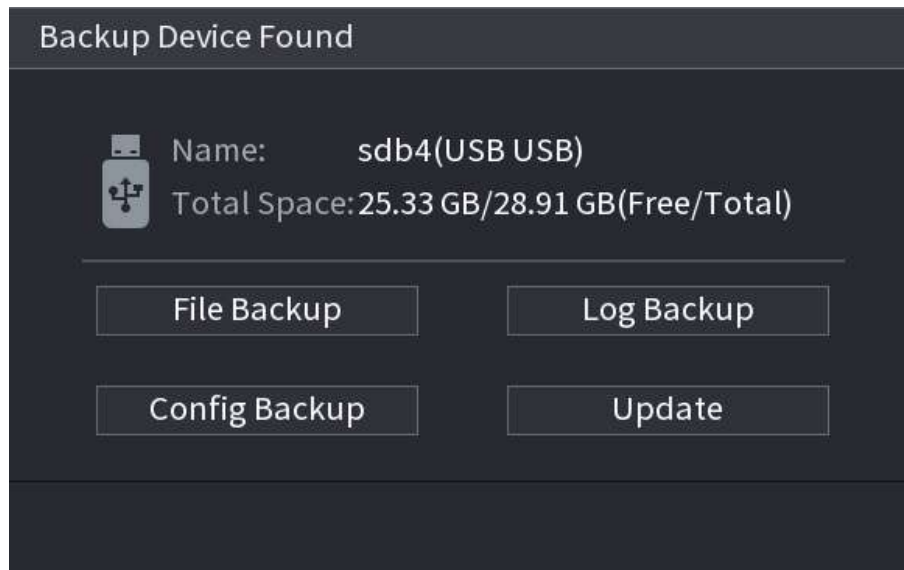

## 5.21 Apagado



- Cuando vea el cuadro de diálogo correspondiente "El sistema se está apagando..." No haga clic directamente en el botón de encendido y apagado.
- No desconecte el cable de alimentación ni haga clic en el botón de encendido y apagado para apagar el dispositivo directamente cuando el dispositivo esté funcionando (especialmente cuando esté grabando).
- Apague el dispositivo y luego desconecte el cable de alimentación antes de reemplazar el disco duro.

### Procedimiento

- Desde el menú principal (Recomendado)
  1. Haga clic  en la esquina superior derecha.

Figura 5-329 Apagado (1)



**2. Seleccione Cerrar.**

Primero dibuje el patrón de desbloqueo o ingrese la contraseña si no tiene autoridad para apagar.

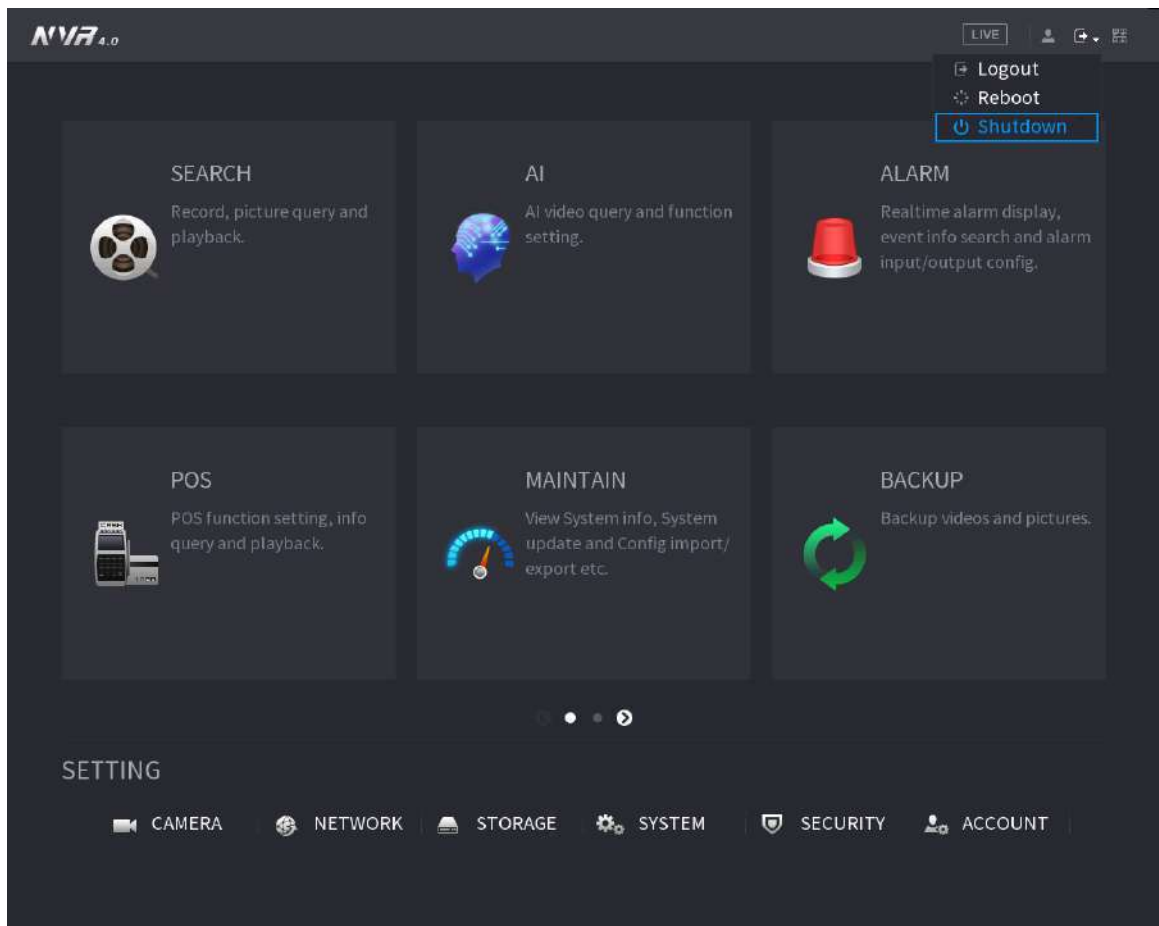
Figura 5-330 Apagado (2)



Figura 5-331 Apagado (3)



- Control remoto  
Presione el botón de encendido en el control remoto durante al menos 3 segundos.
- Presione el botón de encendido en el panel posterior del dispositivo.

#### Reanudación automática después de un corte de energía

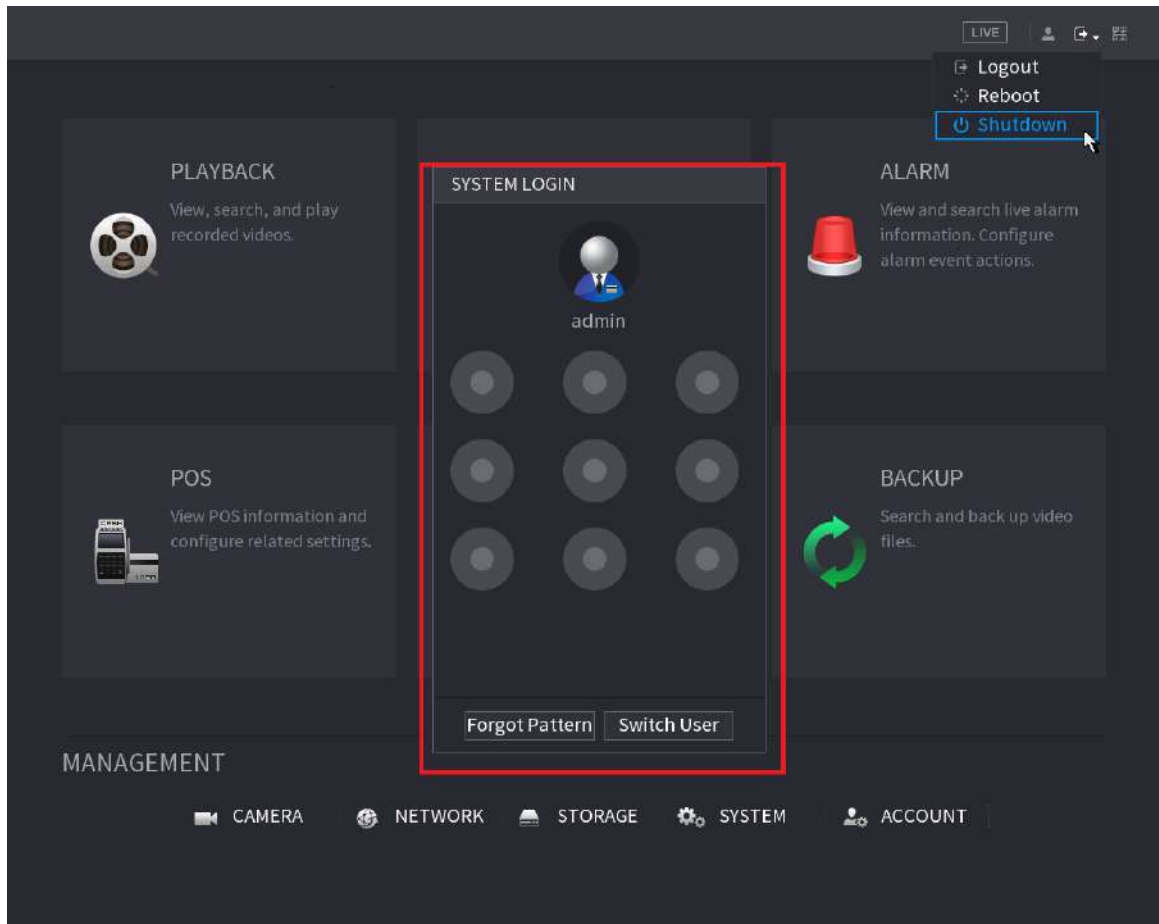
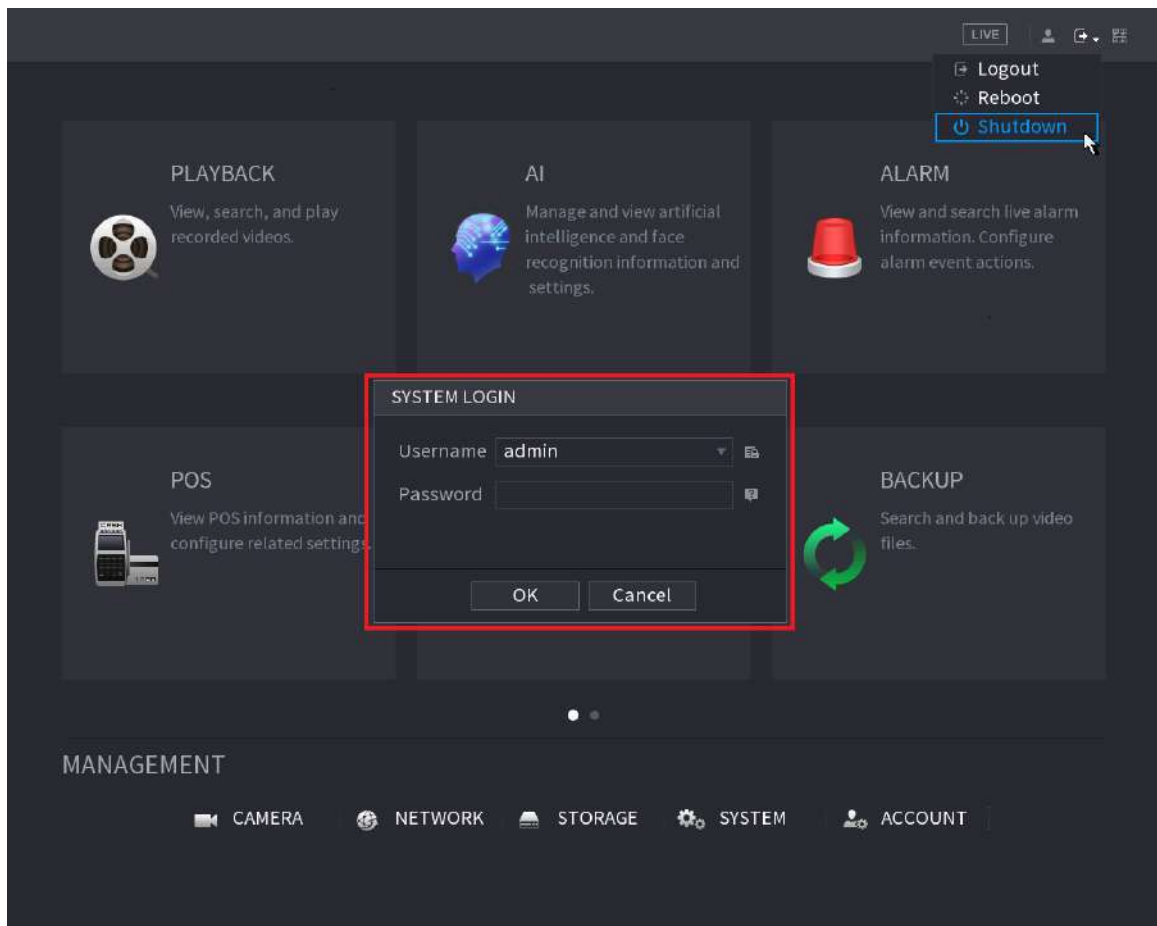
El sistema puede realizar una copia de seguridad automática del archivo de vídeo y reanudar el estado de trabajo anterior después de un corte de energía.



## 6 Operación Web



- Las figuras del Manual se utilizan para introducir las operaciones y sólo como referencia. La página real puede ser diferente según el modelo que haya adquirido.
- El Manual es un documento general para presentar el producto, por lo que es posible que algunas funciones descritas para el Dispositivo en el Manual no se apliquen al modelo que compró.
- Además de la Web, puede utilizar nuestro Smart PSS para iniciar sesión en el dispositivo. Para obtener información detallada, consulte el manual del usuario de Smart PSS.

### 6.1 Conexión de red

#### Información de contexto



- La IP predeterminada de fábrica del dispositivo es 192.168.1.108.
- El Dispositivo admite monitoreo en diferentes navegadores como Safari, Firefox, Google para realizar funciones como monitoreo multicanal, control PTZ y configuraciones de parámetros del dispositivo.

#### Procedimiento

- Paso 1** Verifique para asegurarse de que el dispositivo se haya conectado a la red.
- Paso 2** Configure la dirección IP, la máscara de subred y la puerta de enlace para la PC y el Dispositivo. Para obtener detalles sobre la configuración de red del dispositivo, consulte "5.19.3 Red".
- Paso 3** En su PC, verifique la conexión de red del Dispositivo usando "ping \*\*\*.\*\*\*.\*\*\*.\*\*\*". Normalmente el valor de retorno de TTL es 255.

### 6.2 Inicio de sesión web

#### Procedimiento

- Paso 1** Abra el navegador, ingrese la dirección IP del dispositivo y luego presione Entrar.

Figura 6-1 Iniciar sesión

**Paso 2** Ingrese el nombre de usuario y la contraseña.



- La cuenta de administrador predeterminada es **administración**. La contraseña es la que se configuró durante la configuración inicial. Para garantizar la seguridad de su cuenta, le recomendamos que mantenga la contraseña correctamente y la cambie periódicamente.
- Haga clic para mostrar la contraseña.

**Paso 3** Hacer clic **Acceso**.

## 6.3 Menú principal web

Después de haber iniciado sesión en la web, se muestra el menú principal.

Para operaciones detalladas, consulte "5 Operaciones locales".

Figura 6-2 Menú principal



Tabla 6-1 Símbolos del menú principal

No.	Icono	Descripción
1		Incluye menú de configuración a través del cual puede configurar los ajustes de la cámara, los ajustes de red, los ajustes de almacenamiento, los ajustes del sistema, los ajustes de la cuenta y ver información.
2	Ninguno	Muestra la fecha y hora del sistema.
3		Cuando señala, se muestra la cuenta de usuario actual.
4		Hacer clic  , seleccione Cerrar sesión, Reiniciar o Apagar según su situación actual.
5		Muestra el código QR SN del cliente y del dispositivo del teléfono celular. <ul style="list-style-type: none"> <li>● Cliente de teléfono celular: use su teléfono móvil para escanear el código QR para agregar el dispositivo al Cliente de teléfono celular y luego podrá comenzar a acceder al dispositivo desde su teléfono celular.</li> <li>● SN del dispositivo: obtenga el SN del dispositivo escaneando el código QR. Vaya a la plataforma de gestión P2P y agregue el SN del dispositivo a la plataforma. Luego podrá acceder y administrar el dispositivo en la WAN. Para obtener más información, consulte el manual de funcionamiento de P2P. También puede configurar la función P2P en las configuraciones locales, consulte "5.11.18 P2P".</li> </ul>
6		Muestra el menú principal web.

No.	Icono	Descripción
7	Ninguno	<p>Incluye ocho mosaicos funcionales: <b>EN VIVO, REPRODUCCIÓN, AI, ALARMA, POS, OPERACIÓN, RESPALDO, PANTALLA y AUDIO</b>. Haga clic en cada mosaico para abrir la página de configuración del mosaico.</p> <ul style="list-style-type: none"> <li>● <b>VIVIR</b>: Puede realizar operaciones como ver video en tiempo real, configurar el diseño del canal, configurar controles PTZ y usar funciones de conversación inteligente y grabación instantánea si es necesario.</li> <li>● <b>REPRODUCCIÓN</b>: busque y reproduzca el video grabado guardado en el dispositivo.</li> <li>● <b>ALARMA</b>: busque información de alarma y configure acciones de eventos de alarma.</li> <li>● <b>AI</b>: Configurar y gestionar eventos de inteligencia artificial. Incluye búsqueda inteligente, parámetros y base de datos.</li> <li>● <b>punto de venta</b>: vea información de POS y configure ajustes relacionados.</li> <li>● <b>OPERACIÓN</b>: vea información del sistema, importe/exporte archivos de configuración del sistema o actualice el sistema.</li> <li>● <b>RESPALDO</b>: busque y haga una copia de seguridad de los archivos de video en la PC local o en un dispositivo de almacenamiento externo, como un dispositivo de almacenamiento USB.</li> <li>● <b>MOSTRAR</b>: configure el efecto de visualización, como mostrar contenido, transparencia de imagen y resolución, y habilite la función de canal cero.</li> <li>● <b>AUDIO</b>: administre archivos de audio y configure el horario de reproducción. El archivo de audio se puede reproducir en respuesta a un evento de alarma si la función de mensajes de voz está habilitada.</li> </ul>

## 6.4 Servicio de clúster

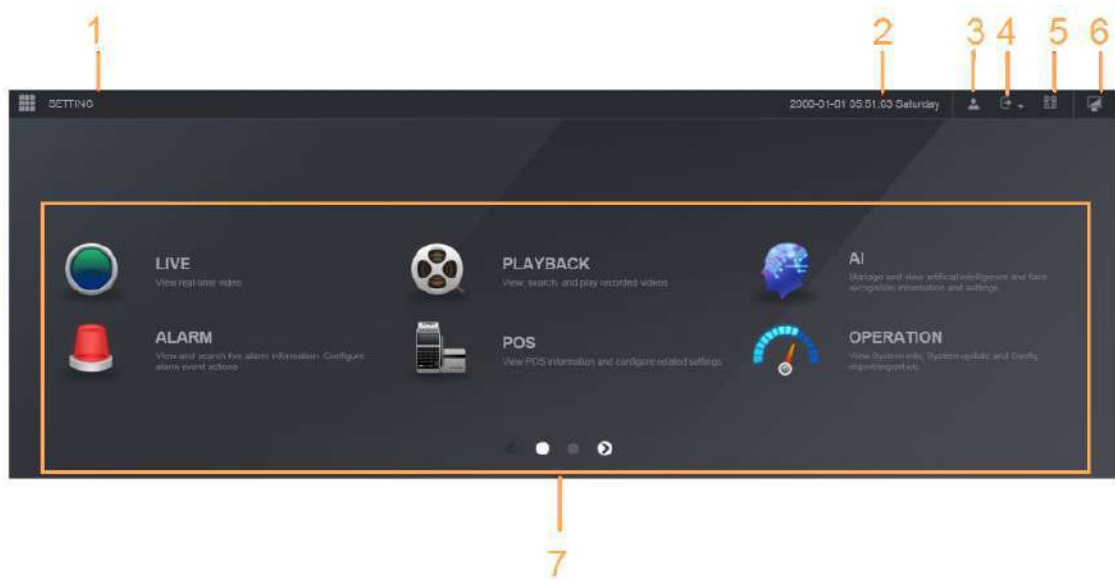
La función de clúster, también conocida como redundancia de clúster, es un tipo de método de implementación que puede mejorar la confiabilidad del dispositivo. En el sistema de clúster, hay una cantidad de dispositivos principales y otra cantidad de dispositivos secundarios (el modo N+M), y tienen una dirección IP virtual (la IP del clúster). Cuando el dispositivo principal falla, el dispositivo secundario correspondiente se hará cargo del trabajo automáticamente. Cuando el dispositivo principal se recupere, el dispositivo secundario transmitirá los datos de configuración, la dirección IP del clúster y los videos grabados durante la falla al dispositivo principal, que luego se hará cargo del trabajo nuevamente.

En el sistema de clúster N+M, hay un servidor de administración, el servidor DCS (Consola de despacho), que es responsable de la administración de programación correcta y oportuna de los dispositivos principales y secundarios. Cuando crea un clúster, el dispositivo actual se utiliza como primer subdispositivo y servidor DCS de forma predeterminada.



Esta función está disponible en modelos selectos.

### 6.4.1 Configuración de IP del clúster

Cuando el dispositivo principal no funciona correctamente, el dispositivo secundario puede usar la configuración del dispositivo principal y la dirección IP virtual para reemplazar el trabajo (monitorear o grabar) en consecuencia. Cuando utiliza la IP virtual para acceder al dispositivo, aún puede ver el video en tiempo real y no hay riesgo de pérdida de registros.

#### Procedimiento

**Paso 1** Inicie sesión en la web como usuario administrador.

- Paso 2    Seleccionar **CONFIGURACIÓN>Servicio de clúster>IP del clúster**.
- Paso 3    Seleccionar **Permitir**.
- Etapa 4    Configurar **Dirección IP, Máscara de subred y Puerta de enlace predeterminada**. Hacer clic **DE**
- Paso 5    **ACUERDO**.

### 6.4.2 Dispositivo principal

Puede agregar varios dispositivos principales manualmente. Después de habilitar la función de clúster, puede ver la dirección IP, el estado de funcionamiento y el registro de conexión del dispositivo principal.

Procedimiento

- Paso 1    Seleccionar **CONFIGURACIÓN>Servicio de clúster>Dispositivo principal**. Hacer clic
- Paso 2    **Agregar manualmente**.

Figura 6-3 Agregar manualmente

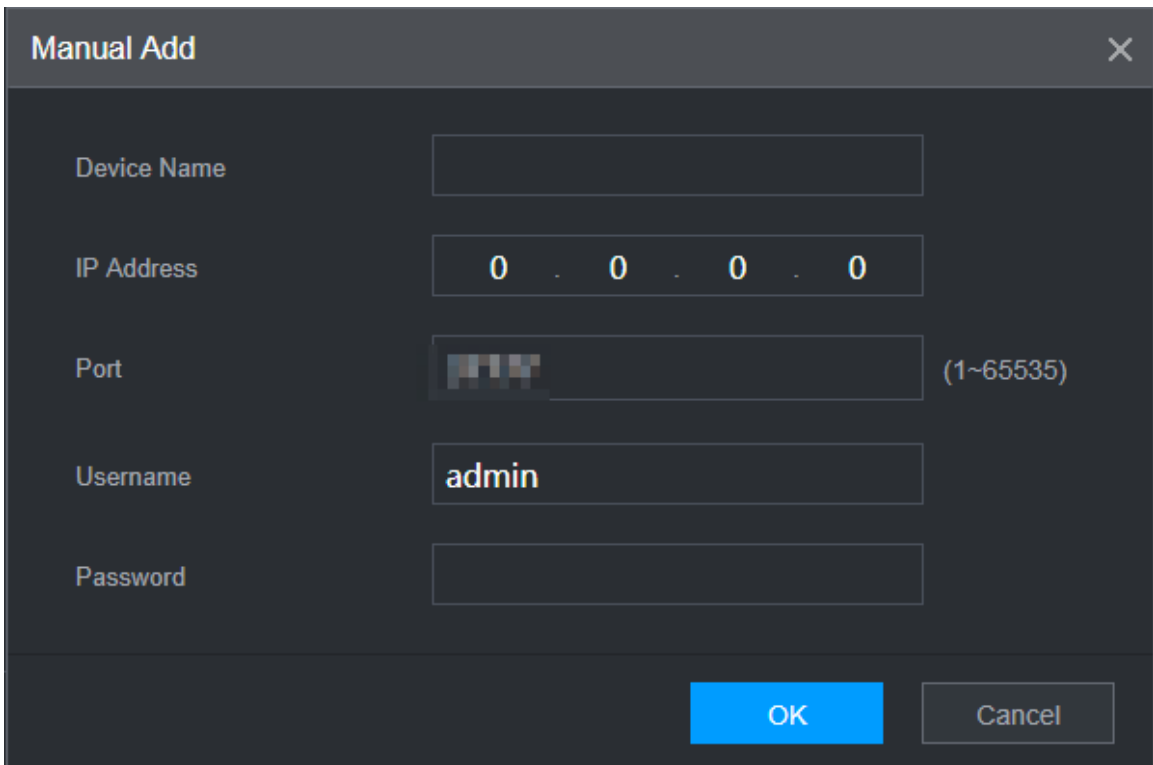

- Paso 3    Configurar parámetros.

Tabla 6-2 Parámetros para agregar el dispositivo principal

Parámetro	Descripción
Nombre del dispositivo	Personaliza el nombre del dispositivo.
Dirección IP	Ingrese la dirección IP del NVR.
Puerto	Configure el número de puerto TCP del servidor. El valor predeterminado es 37777.  Puede ver el número de puerto TCP actual en <b>CONFIGURACIÓN&gt;Red&gt;Puerto</b> .
Usuario Contraseña	Ingrese el nombre de usuario y contraseña del NVR.

Etapa 4 Hacer clic **DE ACUERDO**.

Paso 5 (Opcional) Haga clic  para ver la hora, el nombre, la operación y el motivo de ocurrencia del evento.

## 6.4.3 Subdispositivo

### Información de contexto

Cuando agrega el primer subdispositivo, la IP predeterminada es la dirección IP del dispositivo que inicia sesión en la web.

De **CONFIGURACIÓN > Servicio de clúster > Subdispositivo**, puede agregar subdispositivos. Para obtener más información, consulte "6.4.2 Dispositivo principal".



Al agregar el primer subdispositivo, no es necesario ingresar la dirección IP, porque el primer subdispositivo es el dispositivo actual de forma predeterminada.

Después de agregar el dispositivo principal y el dispositivo secundario, debe habilitar la función de clúster. Consulte "6.4.5 Configuración del control de clúster" para obtener más información.

## 6.4.4 Transferencia de vídeos

Una vez que el dispositivo principal se haya recuperado, los videos grabados en el dispositivo secundario durante el período de falla se pueden transferir al dispositivo principal.

### Requisitos previos

El dispositivo principal funciona normalmente.

### Procedimiento

Paso 1 Seleccionar **CONFIGURACIÓN > Servicio de clúster > Grabador de transferencia**.

Paso 2 Hacer clic **Agregar tarea**. Configurar parámetros.

Paso 3

Etapa 4 Hacer clic **DE ACUERDO**.

Puedes hacer clic  para ver detalles sobre la tarea de transferencia.

## 6.4.5 Configuración del control de clúster

### 6.4.5.1 Control de grupo

#### Información de contexto

De **CONFIGURACIÓN > Servicio de clúster > Control de clúster**, puede habilitar o deshabilitar el clúster.

Figura 6-4 Iniciar clúster

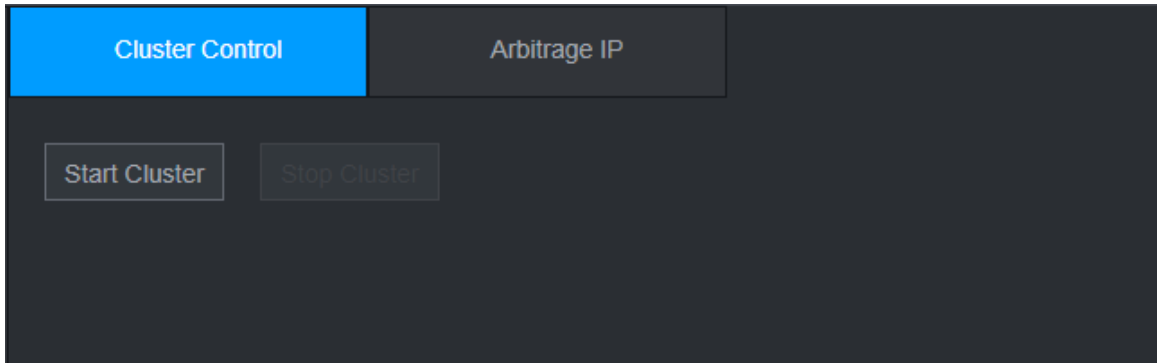

Puede ver el mensaje correspondiente si habilitó correctamente el servicio de clúster.

#### 6.4.5.2 Propiedad intelectual de arbitraje

Cuando solo hay 2 dispositivos en el clúster, se requiere un dispositivo de terceros para determinar si el dispositivo principal está defectuoso, por lo que se debe configurar la IP de arbitraje para que el clúster realice una operación de reemplazo normal. La IP de arbitraje puede ser la dirección IP de otro dispositivo, computadora o puerta de enlace.

#### Procedimiento

**Paso 1** Seleccionar **CONFIGURACIÓN > Servicio de clúster > Propiedad intelectual de arbitraje**.

Figura 6-5 IP de arbitraje

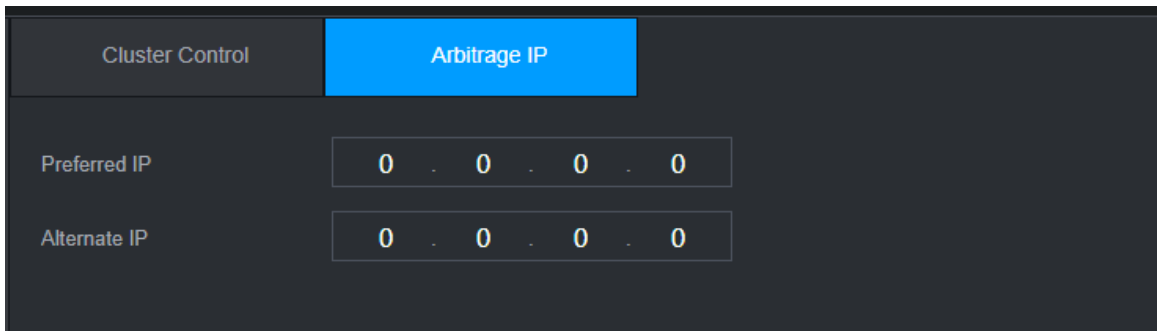

**Paso 2** Configure la IP preferida y alternativa. Hacer clic **DE**

**Paso 3** **ACUERDO**.

#### 6.4.6 Registro del clúster

Puede buscar y ver registros del clúster.

#### Procedimiento

**Paso 1** Seleccionar **CONFIGURACIÓN > Servicio de clúster > Registro de clúster**.

Figura 6-6 Registro de clúster

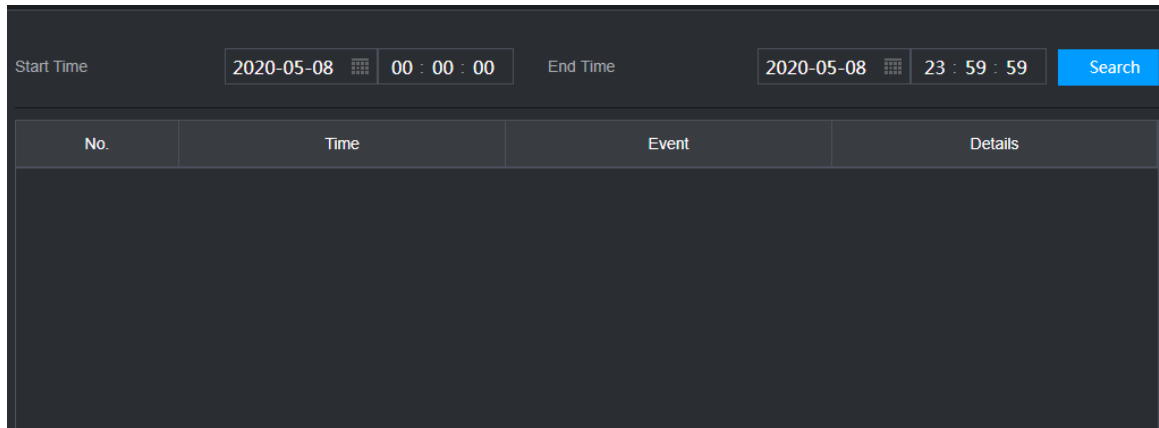

The screenshot shows a search interface for cluster records. At the top, there are two input fields for 'Start Time' and 'End Time'. The 'Start Time' field is set to '2020-05-08 00 : 00 : 00' and the 'End Time' field is set to '2020-05-08 23 : 59 : 59'. A blue 'Search' button is located to the right of the 'End Time' field. Below the search filters is a table with four columns: 'No.', 'Time', 'Event', and 'Details'. The table body is currently empty.

**Paso 2** Introduzca la hora de inicio y la hora de finalización.

**Paso 3** Hacer clic **Buscar**.



## 7 Glosario

- **DHCP:** DHCP (Protocolo de configuración dinámica de host) es uno del grupo de protocolos TCP/IP. Se utiliza principalmente para asignar direcciones IP temporales a computadoras en una red.
- **DDNS:** DDNS (Servidor de nombres de dominio dinámico) es un servicio que asigna nombres de dominio de Internet a direcciones IP. Este servicio es útil para cualquier persona que quiera operar un servidor (servidor web, servidor de correo, servidor ftp y más) conectado a Internet con una IP dinámica o para alguien que quiera conectarse a una computadora o servidor de oficina desde una ubicación remota. con software.
- **eSATA:** eSATA (External Serial AT) es una página que proporciona una rápida transferencia de datos para dispositivos de almacenamiento externos. Son las especificaciones de extensión de una página SATA.
- **GPS:** GPS (Sistema de Posicionamiento Global) es un sistema satelital, protegido por los EE. UU., que orbita de manera segura a miles de kilómetros sobre la tierra.
- **PPPoE:** PPPoE (Protocolo punto a punto sobre Ethernet) es una especificación para conectar varios usuarios de computadoras en una red de área local Ethernet a un sitio remoto. Ahora el modo popular es ADSL y adopta el protocolo PPPoE.
- **Wifi:** Wi-Fi es el nombre de una tecnología de red inalámbrica popular que utiliza ondas de radio para proporcionar conexiones de red e Internet inalámbricas de alta velocidad. El estándar es para redes de área local inalámbricas (WLAN). Es como un lenguaje común que utilizan todos los dispositivos para comunicarse entre sí. En realidad es IEEE802.11, una familia de estándares que el IEEE (Institute of Electrical and Electronics Engineers Inc.)
- **3G:** 3G es el estándar de red inalámbrica. Se llama 3G porque es la tercera generación de estándares de telecomunicaciones celulares. 3G es una red más rápida para la transmisión de datos y teléfonos y la velocidad supera varios cientos de kbps. Ahora existen cuatro estándares: CDMA2000, WCDMA, TD-SCDMA y WiMAX.
- **Doble flujo:** La tecnología de doble flujo adopta un flujo de bits de alta velocidad para el almacenamiento HD local, como la codificación QCIF/CIF/2CIF/DCIF/4CIF, y un flujo de bits de baja velocidad para la transmisión en red, como la codificación QCIF/CIF. Puede equilibrar el almacenamiento local y la transmisión de red remota. El dualstream puede cumplir con los diferentes requisitos de ancho de banda de la transmisión local y la transmisión remota. De esta manera, la transmisión local que utiliza un flujo de bits alto puede lograr almacenamiento HD y la transmisión de red adopta un flujo de bits bajo adecuado para los requisitos de fluidez de la red 3G, como WCDMA, EVDO, TD-SCDMA.
- **Valor encendido-apagado:** Es el muestreo y salida de señal no consecutiva. Incluye muestreo remoto y salida remota. Tiene dos estados: 1/0.

## 8 preguntas frecuentes

Preguntas	Razones
El dispositivo no pudo iniciarse correctamente.	<ul style="list-style-type: none"> <li>● Potencia de entrada incorrecta.</li> <li>● Conexión incorrecta del cable de alimentación.</li> <li>● Interruptor de alimentación dañado.</li> <li>● Programa equivocado.</li> <li>● Disco duro dañado.</li> <li>● Placa base dañada.</li> </ul>
El Dispositivo se apaga o deja de funcionar automáticamente.	<ul style="list-style-type: none"> <li>● Voltaje de entrada inestable o insuficiente.</li> <li>● Encendido insuficiente del botón.</li> <li>● Entorno operativo inadecuado.</li> <li>● Error de hardware.</li> </ul>
El dispositivo no puede detectar el disco duro.	<ul style="list-style-type: none"> <li>● Disco duro o cinta de disco duro dañado.</li> <li>● Conexión floja del cable HDD.</li> <li>● Puerto SATA dañado.</li> </ul>
No hay salida de vídeo en todos los canales.	<ul style="list-style-type: none"> <li>● La versión del programa no es correcta.</li> <li>● El brillo es 0.</li> <li>● Error de hardware.</li> </ul>
No puedo encontrar registros locales.	<ul style="list-style-type: none"> <li>● Disco duro o cinta de disco duro dañado.</li> <li>● La versión del programa no es correcta.</li> <li>● El archivo grabado ha sido sobrescrito.</li> <li>● La función de grabación ha sido desactivada.</li> </ul>
Vídeos grabados distorsionados.	<ul style="list-style-type: none"> <li>● La configuración de la calidad del vídeo es demasiado baja.</li> <li>● Error de lectura del programa, los datos de bits son demasiado pequeños. Hay mosaico en la pantalla completa. Reinicie el NVR para resolver este problema.</li> <li>● Error en la cinta de datos del disco duro.</li> <li>● Mal funcionamiento del disco duro.</li> <li>● Mal funcionamiento del hardware del NVR.</li> </ul>
La visualización de la hora no es correcta.	<ul style="list-style-type: none"> <li>● La configuración no es correcta.</li> <li>● El contacto de la batería no es correcto o el voltaje es demasiado bajo.</li> <li>● El cristal está roto.</li> </ul>

Preguntas	Razones
NVR no puede controlar PTZ.	<ul style="list-style-type: none"> <li>● Error de PTZ del panel frontal.</li> <li>● La configuración, conexión o instalación del decodificador PTZ no es correcta.</li> <li>● La conexión del cable no es correcta.</li> <li>● La configuración de PTZ no es correcta.</li> <li>● El decodificador PTZ y el protocolo NVR no son compatibles.</li> <li>● El decodificador PTZ y la dirección NVR no son compatibles.</li> <li>● Cuando hay varios decodificadores, agregue 120 ohmios entre el extremo más alejado de los cables A/B del decodificador PTZ para eliminar el reverberación o adaptación de impedancia. De lo contrario, el control PTZ no será estable.</li> <li>● La distancia es demasiado grande.</li> </ul>
No puedo iniciar sesión en el cliente ni en la web.	<ul style="list-style-type: none"> <li>● Para usuarios de Windows 98 o Windows ME, actualice su sistema a Windows 2000 sp4. O puede instalar un software de cliente de una versión inferior. Tenga en cuenta que en este momento nuestro NVR no es compatible con el control de Windows VISTA.</li> <li>● El control ActiveX ha sido deshabilitado.</li> <li>● Sin dx8.1 o superior. Actualizar el controlador de la tarjeta de visualización.</li> <li>● <b>Error de conexión de red.</b></li> <li>● Error de configuración de red.</li> <li>● La contraseña o el nombre de usuario no es válido.</li> <li>● El extremo del cliente no es compatible con el programa NVR.</li> </ul>
Solo hay mosaico sin video cuando se obtiene una vista previa o se reproduce un archivo de video de forma remota.	<ul style="list-style-type: none"> <li>● La fluidez de la red no es buena.</li> <li>● Los recursos del cliente son limitados.</li> <li>● El usuario actual no tiene derecho a monitorear.</li> </ul>
La conexión de red no es estable.	<ul style="list-style-type: none"> <li>● <b>La red no es estable.</b></li> <li>● Conflicto de dirección IP.</li> <li>● Conflicto de dirección MAC.</li> <li>● La tarjeta de red de la PC o del dispositivo no es buena.</li> </ul>
Error de grabación/error de respaldo USB.	<ul style="list-style-type: none"> <li>● El quemador y el NVR están en el mismo cable de datos.</li> <li>● El sistema utiliza demasiados recursos de CPU. Primero detenga el registro y luego comience la copia de seguridad.</li> <li>● La cantidad de datos excede la capacidad del dispositivo de respaldo. Podría provocar un error en el quemador.</li> <li>● El dispositivo de respaldo no es compatible.</li> <li>● El dispositivo de respaldo está dañado.</li> </ul>
El teclado no puede controlar el NVR.	<ul style="list-style-type: none"> <li>● La configuración del puerto serie del NVR no es correcta.</li> <li>● La dirección no es correcta.</li> <li>● Cuando hay varios conmutadores, el suministro de energía no es suficiente.</li> <li>● La distancia de transmisión es demasiado grande.</li> </ul>

Preguntas	Razones
La señal de alarma no se puede desactivar.	<ul style="list-style-type: none"> <li>● La configuración de la alarma no es correcta.</li> <li>● La salida de alarma se ha abierto manualmente.</li> <li>● Error del dispositivo de entrada o la conexión no es correcta.</li> <li>● Algunas versiones del programa pueden tener este problema. Actualice su sistema.</li> </ul>
La función de alarma es nula.	<ul style="list-style-type: none"> <li>● La configuración de la alarma no es correcta.</li> <li>● La conexión del cable de alarma no es correcta.</li> <li>● La señal de entrada de alarma no es correcta.</li> <li>● Hay dos bucles conectados a un dispositivo de alarma.</li> </ul>
El período de almacenamiento de registros no es suficiente.	<ul style="list-style-type: none"> <li>● La calidad de la cámara es demasiado baja. La lente está sucia. La cámara está instalada a contraluz. La configuración de apertura de la cámara no es correcta.</li> <li>● La capacidad del disco duro no es suficiente.</li> <li>● El disco duro está dañado.</li> </ul>
No se puede reproducir el archivo descargado.	<ul style="list-style-type: none"> <li>● No hay reproductor multimedia.</li> <li>● Sin software de aceleración de gráficos DXB8.1 o superior.</li> <li>● No hay control DivX503Bundle.exe cuando reproduce el archivo transformado a AVI a través del reproductor multimedia.</li> <li>● No hay DivX503Bundle.exe o ffdshow-2004 1012 .exe en el sistema operativo Windows XP.</li> </ul>
Olvidé la contraseña de operación del menú local o la contraseña de red	Póngase en contacto con su ingeniero de servicio local o con nuestro representante de ventas para obtener ayuda. Podemos guiarte para resolver este problema.
No hay vídeo. La pantalla está en negro.	<ul style="list-style-type: none"> <li>● La dirección IP de IPC no es correcta.</li> <li>● El número de puerto IPC no es correcto.</li> <li>● La cuenta de IPC (nombre de usuario/contraseña) no es correcta.</li> <li>● IPC está desconectado.</li> </ul>
El vídeo mostrado no está completo en el monitor.	Verifique la configuración de resolución actual. Si la configuración actual es 1920*1080, entonces deberá configurar la resolución del monitor en 1920*1080.
No hay salida HDMI.	<ul style="list-style-type: none"> <li>● La pantalla no está en modo HDMI.</li> <li>● La conexión del cable HDMI no es correcta.</li> </ul>
El video no es fluido cuando lo veo en modo de múltiples canales desde el lado del cliente.	<ul style="list-style-type: none"> <li>● El ancho de banda de la red no es suficiente. La operación del monitor multicanal necesita al menos 100 M o más.</li> <li>● Los recursos de tu PC no son suficientes. Para el funcionamiento del monitor remoto de 16 canales, la PC deberá tener el siguiente entorno: Quad Core, memoria 2G o superior, visualizador independiente, memoria de tarjeta de visualización de 256 M o superior.</li> </ul>

Preguntas	Razones
No puedo conectarme al IPC	<ul style="list-style-type: none"> <li>● Asegúrese de que el IPC se haya iniciado.</li> <li>● La conexión de red IPC es correcta y está en línea.</li> <li>● La IP de IPC está en la lista de bloqueo.</li> <li>● El dispositivo se ha conectado a demasiados IPC. No puede transmitir el vídeo.</li> <li>● Verifique el valor del puerto IPC y la zona horaria es la misma que la del NVR.</li> <li>● Asegúrese de que el entorno de red actual sea estable.</li> </ul>
Después de configurar la resolución del NVR en 1080P, mi monitor no puede mostrar.	Apague el dispositivo y luego reinicielo. Cuando reinicie, presione el botón Fn al mismo tiempo y luego suéltelo después de 5 segundos. Puede restaurar la resolución del NVR a la configuración predeterminada.
Mi cuenta de administrador ha sido cambiada y no puedo iniciar sesión.	<p>Utilice telnet y luego ingrese el siguiente comando:</p> <pre>cd /mnt/mtd/Config/</pre> <pre>grupo rm-rf</pre> <pre>rm -rf contraseña</pre> <p>Reinicie el dispositivo para restaurar la contraseña predeterminada.</p>
Después de iniciar sesión en la Web, no puedo encontrar la página remota para agregar el IPC.	Borre los controles web y vuelva a cargar.
Hay IP y puerta de enlace, puedo acceder a Internet a través del enrutador. Pero no puedo acceder a Internet después de reiniciar el NVR.	Utilice el comando PING para comprobar si puede conectarse a la puerta de enlace o no. Utilice telnet para acceder y luego utilice el comando "ifconfig -a" para comprobar la dirección IP del dispositivo. Si ve la máscara de subred y la puerta de enlace ha cambiado después del reinicio. Actualice las aplicaciones y configúrelas nuevamente.
Yo uso el monitor VGA. Quiero saber si uso el modo de ventanas múltiples, ¿veo el video de la transmisión principal o de la transmisión secundaria?	<ul style="list-style-type: none"> <li>● Para productos de la serie de 32 canales, la ventana 9/16 utiliza la transmisión secundaria.</li> <li>● Para los productos de la serie 4/8/16, el sistema utiliza la transmisión principal sin importar el modo de visualización en el que se encuentre.</li> </ul>

## Mantenimiento diario

- Utilice el cepillo para limpiar la placa, el conector hembra y el chasis con regularidad.
- El dispositivo deberá estar bien conectado a tierra en caso de que se produzcan perturbaciones de audio/vídeo. Mantenga el dispositivo alejado de voltaje estático o voltaje inducido.
- Desenchufe el cable de alimentación antes de quitar el cable de señal de audio/vídeo, el cable RS-232 o RS-485.
- No conecte el televisor al puerto de salida de video local (VOUT). Podría provocar un circuito de salida de vídeo.
- Apague siempre el dispositivo correctamente. Utilice la función de apagado en el menú, o puede presionar el botón de encendido en el panel trasero durante al menos tres segundos para apagar el dispositivo. De lo contrario, podría producirse un mal funcionamiento del disco duro.
- Asegúrese de que el dispositivo esté alejado de la luz solar directa u otras fuentes de calor. Mantenga la buena ventilación.
- Compruebe y mantenga el dispositivo con regularidad.

## Apéndice 1 Cálculo de la capacidad del disco duro

Calcule la capacidad total que necesita cada dispositivo según la grabación de video (tipo de grabación de video y tiempo de almacenamiento de archivos de video).

- De acuerdo con la Fórmula (1), para calcular la capacidad de almacenamiento, es decir, la capacidad de cada canal necesaria para cada hora, unidad Mbyte.

$$q_i = d_i \div 8 \times 3600 \div 1024 \quad (1)$$

En la fórmula:  $d_i$  significa la velocidad de bits, unidad Kbit/s

- Después de confirmar el requisito de tiempo de video, de acuerdo con la Fórmula (2) para calcular la capacidad de almacenamiento, que es la unidad de almacenamiento necesaria en Mbytes de cada canal.

$$m_i = q_i \times h_i \times D_i \quad (2)$$

En la fórmula:

$h_i$  significa el tiempo de grabación para cada día (hora)

$D_i$  significa el número de días durante los cuales se conservará el video

- De acuerdo con la Fórmula (3) para calcular la capacidad total (acumulación) de canales en el dispositivo durante **grabación de video programada**.  $q_T$  eso es necesario para todos

$$q_T = \sum_{i=1}^c m_i \quad (3)$$

En la fórmula:

$c$  significa el número total de canales en un dispositivo

- Según la Fórmula (4) para calcular la capacidad total (acumulación)  $q_T$  eso es necesario para todos canales en el dispositivo durante **Grabación de video de alarma (incluida la detección de movimiento)**..

$$q_T = \sum_{i=1}^c m_i \times a\% \quad (4)$$

En la fórmula:  $a\%$  significa tasa de aparición de alarmas

## Apéndice 2 Operación del mouse

Apéndice Tabla 2-1 Operación del mouse

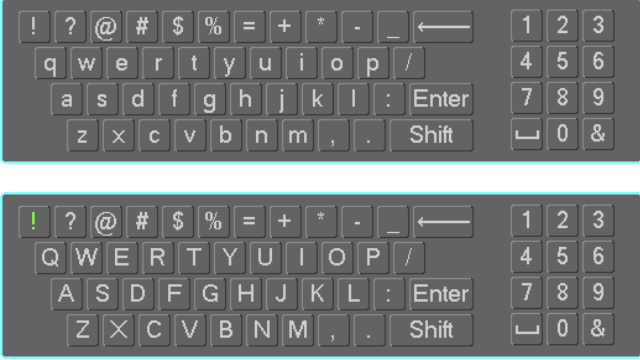
Operación	Descripción
clic izquierdo del ratón	Cuando haya seleccionado un elemento del menú, haga clic con el botón izquierdo del mouse para ver el contenido del menú.
	Modificar casilla de verificación o estado de detección de movimiento.
	Haga clic en el cuadro combinado para que aparezca la lista desplegable
	<p>En el cuadro de entrada, puede seleccionar métodos de entrada. Haga clic izquierdo en el botón correspondiente en el panel para ingresar números/caracteres ingleses (minúsculas/mayúsculas). Aquí←significa botón de retroceso. _significa botón de espacio.</p> <p>En el modo de entrada en inglés: _significa entrada, un icono de retroceso y←significa eliminar el carácter anterior.</p>  <p>En modo de entrada numérica: _significa claro y←significa eliminar el número anterior.</p>
Doble clic izquierdo ratón	Implemente una operación de control especial, como hacer doble clic en un elemento de la lista de archivos para reproducir el vídeo.
	<p>En el modo de ventanas múltiples, haga doble clic izquierdo en un canal para verlo en ventana completa.</p> <p>Haga doble clic izquierdo nuevamente en el video actual para volver al modo de ventana múltiple anterior.</p>
clic derecho del ratón	<p>En el modo de monitor en tiempo real, aparece un menú contextual.</p> <p>Salir del menú actual sin guardar la modificación.</p>
Presione el botón central	En el cuadro de entrada de números: aumenta o disminuye el valor numérico.
	<p>Cambie los elementos en la casilla de verificación.</p> <p>Avance o avance página.</p>
Mover el ratón	Seleccione el control actual o mueva el control.
Arrastrar el ratón	Seleccione la zona de detección de movimiento.
	Seleccione la zona de máscara de privacidad.

## Apéndice 3 Control remoto



El control remoto no es nuestro accesorio estándar y no está incluido en el paquete de accesorios.

Apéndice Figura 3-5 Control remoto

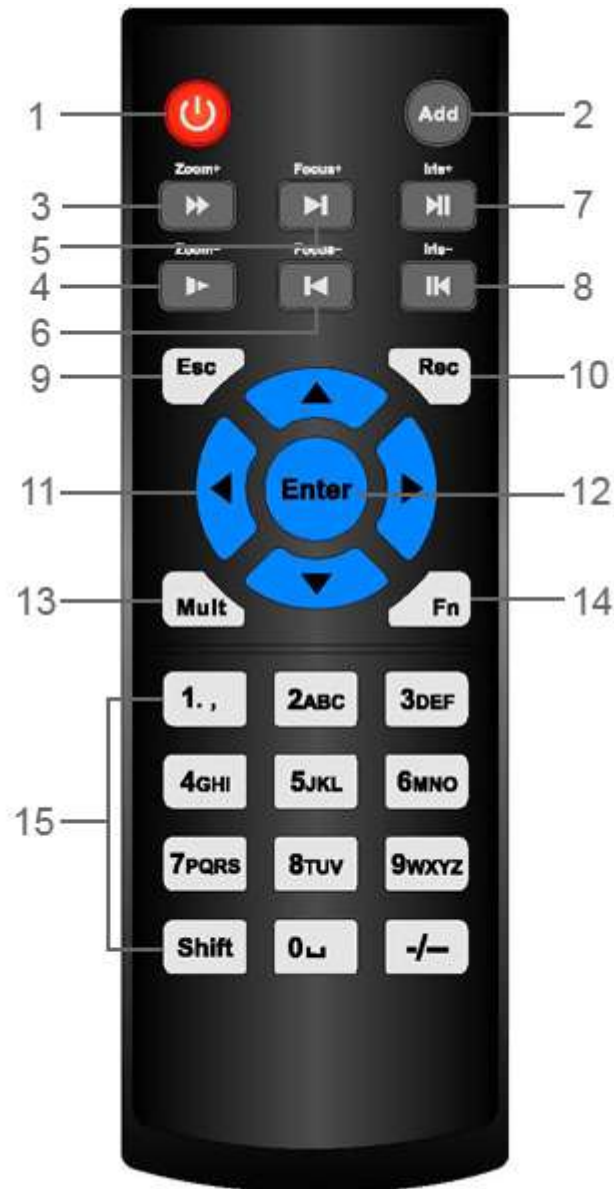

No.	Nombre	Función
1	Botón de encendido	Presione este botón para iniciar o apagar el dispositivo.
2	DIRECCIÓN	Presione este botón para ingresar el número de serie del dispositivo, de modo que pueda controlar el dispositivo.
3	Adelante	Velocidad de avance de varios pasos y reproducción a velocidad normal.
4	Camara lenta	Velocidad de cámara lenta de varios pasos o reproducción normal.
5	Próximo registro	En el estado de reproducción, presione este botón para reproducir el siguiente video.



No.	Nombre	Función
6	Récord anterior	En el estado de reproducción, presione este botón para reproducir el video anterior.
7	Reproducir pausar	<ul style="list-style-type: none"> <li>● En estado de reproducción normal, presione este botón para pausar la reproducción.</li> <li>● En estado de pausa, presione este botón para reanudar la reproducción normal.</li> <li>● En la página de la ventana de visualización en vivo, presione este botón para ingresar al menú de búsqueda de video.</li> </ul>
8	Revertir/pausar	En el estado de reproducción inversa, presione este botón para pausar la reproducción inversa.
		En el estado de pausa de reproducción inversa, presione este botón para reanudar el estado de reproducción inversa.
9	Esc	Regresar al menú anterior o cancelar la operación actual (cerrar página principal o control).
10	Registro	<ul style="list-style-type: none"> <li>● Iniciar o detener el registro manualmente.</li> <li>● En la página de grabación, utilice los botones de dirección para seleccionar el canal que desea grabar.</li> <li>● Presione este botón durante al menos 1,5 segundos y se mostrará la página de registro manual.</li> </ul>
11	Teclas de dirección	Cambie entre los controles activados actualmente yendo hacia la izquierda o hacia la derecha.
		En el estado de reproducción, las teclas controlan la barra de progreso de la reproducción.  Función auxiliar (como operar el menú PTZ).
12	Tecla Intro/menú	<ul style="list-style-type: none"> <li>● Confirma una operación.</li> <li>● Vaya al botón Aceptar.</li> <li>● Ir al menú.</li> </ul>
13	Ventana múltiple cambiar	Cambie entre ventanas múltiples y una ventana.
14	fn	<ul style="list-style-type: none"> <li>● En el modo de monitoreo de un solo canal, presione este botón para mostrar las funciones de control PTZ y configuración de color.</li> <li>● Cambie el menú de control PTZ en la página de control PTZ.</li> <li>● En la página de detección de movimiento, presione este botón con las teclas de dirección para completar la configuración.</li> <li>● En el modo de texto, mantenga presionado este botón para eliminar el último carácter. Para utilizar la función de borrado: Mantenga presionado este botón durante 1,5 segundos.</li> <li>● En el menú HDD, cambie el tiempo de grabación del HDD y otra información como se indica en el mensaje emergente.</li> </ul>
		<ul style="list-style-type: none"> <li>● Introduzca la contraseña, los números.</li> <li>● Cambiar de canal.</li> <li>● Presione Shift para cambiar el método de entrada.</li> </ul>
15	Teclas alfanuméricas	<ul style="list-style-type: none"> <li>● Introduzca la contraseña, los números.</li> <li>● Cambiar de canal.</li> <li>● Presione Shift para cambiar el método de entrada.</li> </ul>

## Apéndice 4 Lista de cámaras de red compatibles

Tenga en cuenta todos los modelos en la siguiente lista solo como referencia. Para aquellos productos que no están incluidos en la lista, comuníquese con su distribuidor local o con su ingeniero de soporte técnico para obtener información detallada.

Apéndice Tabla 4-2 Lista de cámaras de red compatibles

Fabricante	Modelo	Versión	Video Codificar	Audio/ Video	Protocolo
EJE	P1346	5.40.9.2	H264	√	ONVIF/Privado
	P3344/ P3344-E	5.40.9.2	H264	√	ONVIF/Privado
	P5512	—	H264	√	ONVIF/Privado
	Q1604	5.40.3.2	H264	√	ONVIF/Privado
	Q1604-E	5.40.9	H264	√	ONVIF/Privado
	Q6034E	—	H264	√	ONVIF/Privado
	Q6035	5.40.9	H264	√	ONVIF/Privado
	Q1755	—	H264	√	ONVIF/Privado
	M7001	—	H264	√	Privado
	M3204	5.40.9.2	H264	√	Privado
	P3367	CABEZA LFP4_0 130220	H264	√	ONVIF
	P5532-P	CABEZA LFP4_0 130220	H264	√	ONVIF
ACTi	ACM-3511	A1D-220- V3.12.15-AC	MPEG4	√	Privado
	ACM-8221	A1D-220- V3.13.16-AC	MPEG4	√	Privado
arecont	AV1115	65246	H264	√	Privado
	AV10005DN	65197	H264	√	Privado
	AV2115DN	65246	H264	√	Privado
	AV2515DN	65199	H264	√	Privado
	AV2815	65197	H264	√	Privado
	AV5115DN	65246	H264	√	Privado
	AV8185DN	65197	H264	√	Privado
Bosco	NBN-921-P	—	H264	√	ONVIF
	NBC-455-12P	—	H264	√	ONVIF
	VG5-825	9500453	H264	√	ONVIF
	NBN-832	66500500	H264	√	ONVIF
	VEZ-211- IWTEIVA	—	H264	√	ONVIF

Fabricante	Modelo	Versión	Video Codificar	Audio/ Video	Protocolo
	NBC-255-P	15500152	H264	√	ONVIF
	VIP-X1XF	—	H264	√	ONVIF
Brikcom	B0100	—	H264	√	ONVIF
	D100	—	H264	√	ONVIF
	GE-100-CB	—	H264	√	ONVIF
	FB-100A	v1.0.3.9	H264	√	ONVIF
	FD-100A	v1.0.3.3	H264	√	ONVIF
Cañón	VB-M400	—	H264	√	Privado
CNB	MPix2.0DIR	XNETM112011 1229	H264	√	ONVIF
	VIPBL1.3MIR VF	XNETM210011 1229	H264	√	ONVIF
	IGC-2050F	XNETM210011 1229	H264	√	ONVIF
CP PLUS	CP-NC9-K	6.E.2.7776	H264	√	ONVIF/Privado
	CP-NC9W-K	6.E.2.7776	H264	√	Privado
	CP-ND10-R	cp20111129A NS	H264	√	ONVIF
	CP-ND20-R	cp20111129A NS	H264	√	ONVIF
	CP-NS12W- CR	cp20110808NS	H264	√	ONVIF
	VS201	cp20111129NS	H264	√	ONVIF
	CP-NB20-R	cp20110808B NS	H264	√	ONVIF
	CP-NT20VL3- R	cp20110808B NS	H264	√	ONVIF
	CP-NS36W- <small>Arkansas</small>	cp20110808NS	H264	√	ONVIF
	CP- ND20VL2-R	cp20110808B NS	H264	√	ONVIF
	CP-RNP-1820	cp20120821NS A	H264	√	Privado
	CP-RNC- TP20FL3C	cp20120821NS A	H264	√	Privado
	CP-RNP-12D	cp20120828A NS	H264	√	Privado
	CP-RNC- DV10	cp20120821NS A	H264	√	Privado

Fabricante	Modelo	Versión	Video Codificar	Audio/ Video	Protocolo
	CP-RNC-DP20FL2C	cp20120821NS A	H264	√	Privado
dinacolor	ICS-13	d20120214NS	H264	√	ONVIF/Privado
	ICS-20W	vt20111123NS A	H264	√	ONVIF/Privado
	NA222	—	H264	√	ONVIF
	MPC-IPVD-0313	k20111208AN S	H264	√	ONVIF/Privado
	MPC-IPVD-0313AF	k20111208BNS	H264	√	ONVIF/Privado
mielwell	HIDC-1100P t	h.2.2.1824	H264	√	ONVIF
	HIDC-1100P	h.2.2.1824	H264	√	ONVIF
	HIDC-0100P	h.2.2.1824	H264	√	ONVIF
	HIDC-1300V	2.0.0.21	H264	√	ONVIF
	HICC-1300W	2.0.1.7	H264	√	ONVIF
	HICC-2300	2.0.0.21	H264	√	ONVIF
	HDZ20HDX	H20130114NS A	H264	√	ONVIF
LG	LW342-FP	—	H264	√	Privado
	LNB5100	—	H264	√	ONVIF
Imatek	KNC-B5000	—	H264	√	Privado
	KNC-B5162	—	H264	√	Privado
	KNC-B2161	—	H264	√	Privado
Panasonic	NP240/CH	—	MPEG4	√	Privado
	WV-NP502	—	MPEG4	√	Privado
	WV-SP102H	1.41	H264	√	ONVIF/Privado
	WV-SP105H	—	H264	√	ONVIF/Privado
	WV-SP302H	1.41	H264, MPEG4	√	ONVIF/Privado
	WV-SP306H	1.4	H264, MPEG4	√	ONVIF/Privado
	WV-SP508H	—	H264, MPEG4	√	ONVIF/Privado
	WV-SP509H	—	H264, MPEG4	√	ONVIF/Privado
	WV-SF332H	1.41	H264, MPEG4	√	ONVIF/Privado

Fabricante	Modelo	Versión	Video Codificar	Audio/ Video	Protocolo
	WV-SW316H	1.41	H264, MPEG4	√	ONVIF/Privado
	WV-SW355H	1.41	H264, MPEG4	√	ONVIF/Privado
	WV-SW352H	—	H264, MPEG4	√	ONVIF/Privado
	WV-SW152E	1.03	H264, MPEG4	√	ONVIF/Privado
	WV-SW558H	—	H264, MPEG4	√	ONVIF/Privado
	WV-SW559H	—	H264, MPEG4	√	ONVIF/Privado
	WV-SP105H	1.03	H264, MPEG4	√	ONVIF/Privado
	WV-SW155E	1.03	H264, MPEG4	√	ONVIF/Privado
	WV-SF336H	1.44	H264, MPEG4	√	ONVIF/Privado
	WV-SF332H	1.41	H264, MPEG4	√	ONVIF/Privado
	WV-SF132E	1.03	H264, MPEG4	√	ONVIF/Privado
	WV-SF135E	1.03	H264, MPEG4	√	ONVIF/Privado
	WV-SF346H	1.41	H264, MPEG4	√	ONVIF/Privado
	WV-SF342H	1.41	H264, MPEG4	√	ONVIF/Privado
	WV-SC385H	1.08	H264, MPEG4	√	ONVIF/Privado
	WV-SC386H	1.08	H264, MPEG4	√	ONVIF/Privado
	WV-SP539	1,66	H264, MPEG4	√	ONVIF
	DG-SC385	1,66	H264, MPEG4	√	ONVIF
pelico	IXSOLW	1.8.1-2011091 2-1.9082- A1.6617	H264	√	Privado
	IDE20DN	1.7.41.9111- O3.6725	H264	√	Privado

Fabricante	Modelo	Versión	Video Codificar	Audio/ Video	Protocolo
	D5118	1.7.8.9310-A1.5288	H264	√	Privado
	IM10C10	1.6.13.9261-O2.4657	H264	√	Privado
	DD4N-X	01.02.0015	MPEG4	√	Privado
	DD423-X	01.02.0006	MPEG4	√	Privado
	D5220	1.8.3-FC2-20120614-1.9320-A1.8035	H264	√	Privado
Samsung	SNB-3000P	2.41	H264, MPEG4	√	ONVIF/Privado
	SNP-3120	1.22_110120_1	H264, MPEG4	√	ONVIF/Privado
	SNP-3370	1.21_110318	MPEG4	√	Privado
	SNB-5000	2.10_111227	H264, MPEG4	√	ONVIF/Privado
	SND-5080	—	H264, MPEG4	√	Privado
	SNZ-5200	1.02_110512	H264, MPEG4	√	ONVIF/Privado
	SNP-5200	1.04_110825	H264, MPEG4	√	ONVIF/Privado
	SNB-7000	1.10_110819	H264	√	ONVIF/Privado
	SNB-6004	V1.0.0	H264	√	ONVIF
sony	SNC-D H110	1.50.00	H264	√	ONVIF/Privado
	SNC-CH120	1.50.00	H264	√	ONVIF/Privado
	SNC-CH135	1.73.01	H264	√	ONVIF/Privado
	SNC-CH140	1.50.00	H264	√	ONVIF/Privado
	SNC-CH210	1.73.00	H264	√	ONVIF/Privado
	SNC-D H210	1.73.00	H264	√	ONVIF/Privado
	SNC-D H240	1.50.00	H264	√	ONVIF/Privado
	SNC-D H240-t	1.73.01	H264	√	ONVIF/Privado
	SNC-CH260	1.74.01	H264	√	ONVIF/Privado
	SNC-CH280	1.73.01	H264	√	ONVIF/Privado
	SNC-RH-124	1.73.00	H264	√	ONVIF/Privado
	SNC-RS46P	1.73.00	H264	√	ONVIF/Privado
	SNC-ER550	1.74.01	H264	√	ONVIF/Privado

Fabricante	Modelo	Versión	Video Codificar	Audio/ Video	Protocolo
	SNC-ER580	1.74.01	H264	√	ONVIF/Privado
	SNC-ER580	1.78.00	H264	√	ONVIF
	SNC-VM631	1.4.0	H264	√	ONVIF
	WV-SP306	1.61.00	H264, MPEG4	√	SDK
	WV-SP306	1.61.00	H264	√	ONVIF
	SNC-VB600	1.5.0	H264	√	Privado
	SNC-VM600	1.5.0	H264	√	Privado
	SNC-VB630	1.5.0	H264	√	Privado
	SNC-VM630	1.5.0	H264	√	Privado
SANYO	VCC-HDN4000PC	—	H264	√	ONVIF

ENABLING A SMARTER SOCIETY AND BETTER LIVING

ZHEJIANG DAHUA VISION TECHNOLOGY CO., LTD.

Address: No. 1399, Binxing Road, Binjiang District, Hangzhou, P. R. China | Website: [www.dahuasecurity.com](http://www.dahuasecurity.com) | Postcode: 310053

Email: [dhoverseas@dhvisiontech.com](mailto:dhoverseas@dhvisiontech.com) | Tel: +86-571-87688888 28933188