



Cámara de disuasión activa todo en uno

Manual de usuario













Prefacio

Modelo

Serie CDMS8113

Las instrucciones de seguridad

Las siguientes palabras de advertencia categorizadas con un significado definido pueden aparecer en el manual.

Palabras de advertencia	Descripción
 DANGER	Indica un peligro de alto potencial que, si no se evita, provocará la muerte o lesiones graves.
 WARNING	Indica un peligro potencial medio o bajo que, si no se evita, podría provocar lesiones leves o moderadas.
 CAUTION	Indica un riesgo potencial que, si no se evita, puede provocar daños a la propiedad, pérdida de datos, menor rendimiento o resultados impredecibles.
 ESD	Indica dispositivos sensibles a la electrostática.
 ELECTRIC SHOCK	Indica el peligro de alta tensión.
 LASER RADIATION	Indica un peligro de radiación láser.
 MOVING FAN BLADES	Indica piezas móviles peligrosas. Manténgase alejado de las aspas giratorias del ventilador.
 MECHANICAL INJURY	Indica lesiones mecánicas causadas por piezas del dispositivo.
 TIPS	Proporciona métodos para ayudarlo a resolver un problema o ahorrarle tiempo.
 NOTE	Proporciona información adicional como énfasis y complemento del texto.

Términos

Para simplificar las descripciones, algunas funciones y nombres citados con frecuencia en este manual tienen los siguientes significados:

- A menos que se especifique lo contrario, "dispositivo" en este documento se refiere a "Cámara de disuasión activa todo en uno".
- Para mantener la seguridad de los dispositivos, se han modificado las direcciones IP, las direcciones MAC y los números de serie citados en este manual.

Revisión histórica

Versión	Contenido de revisión	Tiempo de liberación
V1.0.0	Primer lanzamiento.	2021.09

Medidas de seguridad y advertencias importantes

Esta sección presenta la forma correcta de usar el dispositivo y las prevenciones de peligros y daños a la propiedad. Antes de utilizar el dispositivo, lea atentamente este manual. Siga las instrucciones y guarde este manual correctamente para futuras consultas.

Requisitos operativos

- No coloque el Dispositivo en un lugar expuesto a la luz solar o cerca de una fuente de calor.
- Mantenga el dispositivo alejado de la humedad, el polvo o el hollín.
- Mantenga el dispositivo en un lugar estable para evitar que se caiga.
- No deje caer ni salpique líquido sobre el Dispositivo y asegúrese de que no haya ningún objeto lleno de líquido sobre el Dispositivo para evitar que el líquido fluya hacia él.
- Evite que entren objetos extraños en el dispositivo, lo que podría provocar daños. Coloque el dispositivo en un lugar bien ventilado y no bloquee la ventilación del mismo. Use el dispositivo dentro del rango nominal de entrada y salida de energía.
- No desmonte el Dispositivo.
- Transporte, use y almacene el Dispositivo en las condiciones de humedad y temperatura permitidas. No exponga el dispositivo al agua ni a la humedad excesiva cuando lave el automóvil. Si no se siguen estas instrucciones, se pueden producir cortocircuitos, incendios u otros fallos de funcionamiento.
- El polvo en la placa de circuito provocará un cortocircuito, lo que afectará el funcionamiento normal del dispositivo e incluso dañará el dispositivo. Para que el dispositivo funcione de manera estable durante mucho tiempo, utilice regularmente el cepillo para eliminar el polvo de los componentes, incluidos la placa de circuito, los conectores y el chasis.
- Mantenga el Dispositivo instalado en posición horizontal y asegúrese de que los componentes internos antivibración funcionen correctamente.
- Después de conectar todos los cables, átelos para evitar peligros como cortocircuitos, calor y descargas eléctricas como resultado de cables sueltos.
- Preste atención a la conexión a tierra de la cámara, ya que una conexión a tierra deficiente puede provocar daños en el chip.

Requisitos de fuente de alimentación

- Utilice la batería correctamente para evitar incendios, explosiones y otros peligros. Reemplace la batería con una del mismo tipo.
- Utilice el cable de alimentación recomendado localmente en el límite de las especificaciones nominales.
- El acoplador del aparato es un dispositivo de desconexión. Mantenga un ángulo conveniente cuando lo use. Tenga cuidado de completar la conexión del circuito. Si no se siguen estas instrucciones, se pueden producir daños en el dispositivo.
- Evite que ocurra un cortocircuito en todas las partes del cableado externo.
- Una vez completadas todas las conexiones de las líneas, puede comenzar a conectar el cable de alimentación.
- Asegúrese de que el proyecto esté bien conectado a tierra para evitar interferencias con las señales de video y audio y evitar que el voltaje electrostático o inducido dañe el dispositivo.
- Desenchufe el cable de alimentación antes de quitar el cable de señal de audio/video, el cable RS-232 o RS-485; de lo contrario, estos puertos podrían dañarse.

Contenido

Prefacio.....	I
seguridad y advertencias importantes	III
del producto	1
1.1 Visión de conjunto	1
1.2 Función.....	1
2 Instalación.....	3
2.1 Desembalar y comprobar.....	3
2.2 Estructura del dispositivo	3
2.2.1 Cubierta superior	3
2.2.2 Puertos del panel lateral	4
2.2.3 Definición de la interfaz	4
2.2.4 Dimensiones	7
2.3 Instalación	7
2.3.1 Instalación de la tarjeta SIM.....	8
2.3.2 Instalación de la tarjeta TF.....	8
2.3.3 Instalación de la antena GPS	8
2.3.4 Dispositivo de fijación	10
2.3.5 Conexión del cable de alimentación	10
2.4 Conexión de entrada y salida de alarma	13
2.4.1 Introducción al puerto de entrada/salida de alarma.....	13
2.4.2 Descripción del puerto de entrada de alarma	13
3 Configuración básica	15
3.1 Dispositivo de arranque	15
3.2 Dispositivo de inicialización.....	15
3.3 Inicio de sesión en el dispositivo	17
3.4 Configuración de la dirección IP	19
3.5 Configuración de los ajustes generales	21
3.5.1 Básico	21
3.5.2 Fecha y hora	22
3.6 Configuración del modo de grabación	24
3.7 Configuración del plan de almacenamiento	25
3.7.1 Calendario de grabación	25
3.7.2 Programación de instantáneas	27
4 Operaciones de función	30
4.1 Vivir	30
4.1.1 Canales de monitoreo en tiempo real	31
4.2 Reproducción de vídeo	32
4.2.2 Barra de control	33
4.2.3 Reproducir archivos de video grabados	34
4.2.4 Archivo de grabación de recortes	35
4.3 Información de alarma	36
5 Configuración del sistema	38

5.1 Configuración de eventos de alarma	38
5.1.1 Detección de vídeo.....	38
5.1.2 Entrada de alarma	42
5.1.3 Excepción	44
5.1.4 Salida de alarma	46
5.2 Configuración del plan de IA	47
5.2.1 ADA.....	47
5.2.2 DSM	50
5.3 Copia de seguridad de archivos.....	52
5.4 Configuración de los parámetros de la cámara	54
5.4.1 Propiedades de la cámara	54
5.4.2 Codificar parámetros	55
5.5 Configuración de parámetros de red	59
5.5.1 Puerto	59
5.5.2 Red inalámbrica	61
5.5.3 3G/4G	64
5.5.4 Correo electrónico	66
5.5.5 Registrarse	68
5.5.6 P2P.....	68
5.6 Administrar el dispositivo de almacenamiento	69
5.6.1 Básico	70
5.6.2 Administrador de discos	71
5.6.3 FTP.....	71
5.7 Configurando sistema.....	73
5.7.1 Configuración de los parámetros del puerto serie.....	73
5.7.2 Gestión de la seguridad	74
5.7.3 Configuración de la información del vehículo	75
5.8 Administrar la cuenta de usuario	78
5.8.1 Gestión de usuarios	79
5.8.2 Grupo de gestión	81
5.8.3 Restablecimiento de la contraseña	82
6 Actualización.....	85
6.1 Versión del sistema	85
6.2 Actualizar.....	85
7 Mantenimiento del sistema	87
7.1 Requisitos para el mantenimiento	87
7.2 Información del sistema.....	87
7.2.1 Registro.....	87
7.2.2 Información de red	88
7.2.3 Disco	88
7.2.4 Información del canal	89
7.2.5 Información del Satélite	89
7.3 Mantenimiento Automático	90
7.3.1 Reinicio automático	90
7.3.2 Arranque automático	91
7.3.3 Sistema de apagado automático.....	91

7.3.4 Retraso de cuenta.....	91
7.4 Copia de seguridad y restaurar.....	92
7.4.1 Copia de seguridad de configuraciones.....	92
7.4.2 Importación de configuraciones.....	92
7.4.3 Restablecimiento de los valores predeterminados	93
7.5 Rastreador de red	95
8 Inicio de sesión en el dispositivo desde DSS.....	96
Appendix 1 PREGUNTAS MÁS FRECUENTES.....	97
Appendix 2 Cálculo de la capacidad de almacenamiento	100
Appendix 3 Información legal	101
Appendix 4 Recomendaciones de ciberseguridad	103

1 Introducción del producto

1.1 Visión de conjunto

Desarrollada en la plataforma de nueva generación, la cámara de disuasión activa todo en uno es un producto de monitoreo de video móvil que integra funciones de captura de video, localización, grabación de unidades y análisis inteligente.

Tiene las siguientes características:

- Hasta 3 canales de entrada de video HDCVI y 1 canal de entrada de video DSM incorporado.
- El uso de la codificación H.264/H.265 garantiza una alta eficiencia de codificación y ahorra espacio de almacenamiento.
- Las necesidades de usar los productos móviles en diferentes redes se tienen plenamente en cuenta en el diseño del producto y están disponibles módulos 3G/4G o módulos Wi-Fi.
- El uso de un diseño profesional en el vehículo en tamaño estándar presenta un bajo consumo de energía y una forma novedosa.
- El amplio rango de voltaje de alimentación se adapta a varias fuentes de alimentación del vehículo. El diseño único
- de almacenamiento de tarjeta TF facilita la copia de seguridad y la gestión de grabaciones.

Este producto se puede usar ampliamente para el monitoreo en vehículos en transporte público, transporte de pasajeros de largo alcance, patrulla policial, patrulla de gestión urbana, transportadores de efectivo, transporte de mercancías peligrosas y transporte logístico, o monitoreo de video en entornos hostiles.

1.2 Función

Tabla 1-1 Descripción de la función

Función	Descripción
Almacenamiento	Almacena los datos en el formato dedicado que no se puede falsificar para garantizar la seguridad de los datos.
Transmisión doble	Para hacer frente al bajo ancho de banda y la inestabilidad de la red inalámbrica, el dispositivo adopta la tecnología de flujo dual (codifica video en tiempo real y el video en la transmisión de red por separado) para optimizar la codificación de la transmisión de red, lo que mejora la capacidad de control de la red inalámbrica. transmisión de red.
Reproducción de vídeo	<ul style="list-style-type: none"> ● Cada canal toma grabaciones en tiempo real e independientemente, y puedes reproducir hacia atrás, monitorear a través de la red, buscar y descargar grabaciones. Admite varios ● modos de reproducción: reproducción lenta, reproducción rápida, reproducción hacia atrás y reproducción cuadro por cuadro. ● Muestra la hora exacta en que ocurrió el evento durante la reproducción.
Respaldo	<ul style="list-style-type: none"> ● Conecte un dispositivo de almacenamiento USB (como una unidad flash USB y un disco duro móvil) para hacer una copia de seguridad de los datos. ● Puede hacer una copia de seguridad de los datos descargando los archivos del disco de memoria del dispositivo (como una tarjeta TF y una unidad flash USB) a través de la red.

Función	Descripción
Enlace de alarma	<ul style="list-style-type: none"> ● Proporciona entradas de alarma de nivel eléctrico de 4 canales que pueden conectarse a señales como la señal de la puerta del automóvil, la señal de la luz de curvas, la señal de marcha atrás y de frenado, para dar una indicación y tomar un registro. ● Admite una ruta de salida de alarma de nivel eléctrico para realizar un enlace de alarma fácil. ● Circuito de protección para puertos de entrada y salida de alarma para evitar daños en el dispositivo.
vuelco y detección de colisiones	Proporciona detección de vuelcos y colisiones y libera alarmas oportunas a través de la plataforma.
Operación a través red	Admite operaciones remotas a través de la red, como monitoreo remoto en tiempo real, búsqueda y reproducción de grabaciones de video y control remoto PTZ.
3G/4G, WiFi	Adopta la última tecnología de comunicación inalámbrica, que ha mejorado la manejabilidad del dispositivo.
Comunicación interfaz	<ul style="list-style-type: none"> ● Ofrece puerto RS-485 para conectar con dispositivos externos. Ofrece un puerto ● RS-232 para conectarse con una pantalla externa en el vehículo. Ofrece puertos ● Ethernet estándar que admiten el acceso remoto a la red.
Compresión	Admite señales de audio y video multicanal, y cada señal de canal admite compresión en tiempo real por hardware independiente para realizar la sincronización entre el sonido y la imagen.
Posicionamiento satelital	El historial de posicionamiento y el enlace de grabación están disponibles. La búsqueda de grabación se puede vincular con la pista de movimiento del vehículo.

2 Instalación

Este capítulo presenta cómo instalar el hardware del dispositivo. Antes de la instalación, debe conocer la información del dispositivo, como la cubierta superior, el lateral, las dimensiones y los puertos. Después de obtener una comprensión suficiente, puede instalar la tarjeta SIM, la tarjeta TF, la antena y el propio dispositivo según sea necesario.

2.1 Desempacar y verificar

Cuando reciba el dispositivo, desembale la caja para cheques.

En primer lugar, compruebe si hay algún daño en la apariencia del dispositivo (aunque los materiales de embalaje se seleccionan especialmente para proteger el dispositivo de la mayoría de los golpes accidentales durante el transporte). En segundo lugar, abra la caja de accesorios para verificar si los accesorios están completos contra la lista de empaque.

Instrucciones sobre las etiquetas:

Las etiquetas del dispositivo son muy importantes para nuestro servicio postventa. Para garantizar el servicio postventa, **mantenga bien las etiquetas y no las rompa ni las tire**. Debe proporcionar el número de serie del producto cuando llame al servicio posventa.

2.2 Estructura del dispositivo

2.2.1 Cubierta superior

Describe las funciones de los indicadores y puertos delanteros.

Figure 2-1 La cubierta superior



Tabla 2-1 Descripción de puertos e indicadores

No.	Nombre	Descripciones
1	Botón de volumen	Presione "+" para subir el volumen y "-" para bajar el volumen.

No.	Nombre	Descripciones
2	Luz indicadora	<ul style="list-style-type: none"> ● Luz azul: indicador de estado de grabación <ul style="list-style-type: none"> - Intermitente: La grabación es normal. Azul - sólido: la cámara no está grabando. ● Luz roja: estado de conexión de GPS/4G <ul style="list-style-type: none"> - Intermitente: La conexión de GPS o 4G es anormal. - Rojo fijo: la conexión de GPS y 4G es anormal. Luz - apagada: la conexión de GPS y 4G es normal.

2.2.2 Puertos del panel lateral

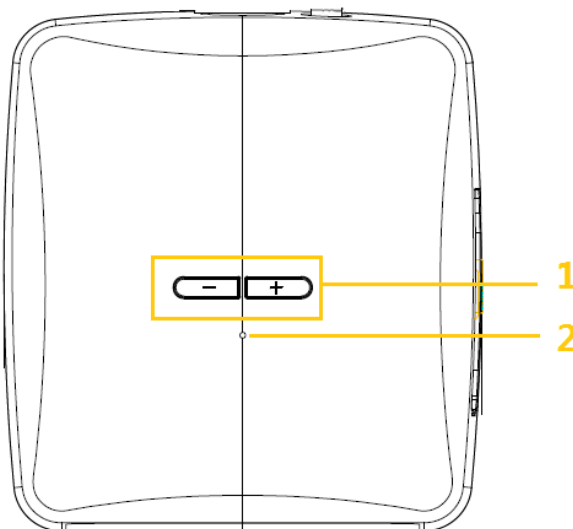
Describe las funciones de los puertos del panel lateral.

Para los puertos del panel lateral, consulte la Figura 2-2, la Tabla 2-2 para ver la descripción de la función de los puertos y "2.2.3 Definición de interfaz" para ver las definiciones de los puertos.

Figure 2-2 Puertos del panel lateral



Tabla 2-2 Descripción del puerto del panel lateral

No.	Nombre	Función
1	Puerto de tarjeta SIM	Inserte la tarjeta SIM.
2	Puerto USB	Conecte el USB a través de un cable adaptador.
3	Botón de reinicio	Botón para restablecer el dispositivo.
4	Puerto de tarjeta TF	Inserte la tarjeta TF.

2.2.3 Definición de interfaz

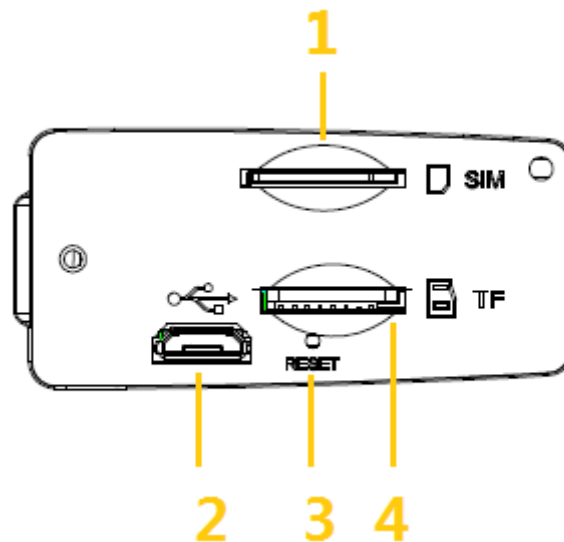

Este manual solo describe las funciones de cada puerto. Puede seguir estas descripciones para preparar cables o póngase en contacto con nuestro personal de ventas para la compra de cables.

2.2.3.1 Entrada de vídeo

Figure 2-3 Entrada de vídeo



Tabla 2-3 Descripción

Nombre	Descripción
1	CCV
2	Señal de tierra
3	Tierra de energía
4	Señal

2.2.3.2 Puertos de pantalla de alarma

Figure 2-4 Puertos de pantalla de alarma

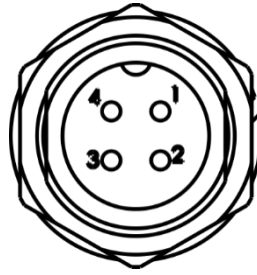

Tabla 2-4 Descripción

Nombre	Descripción
1	12V
2	TIERRA
3	RS232_RX
4	RS232_TX
5	TIERRA
6	CAROLINA DEL NORTE
7	CAROLINA DEL NORTE

2.2.3.3 Puerto de red

Figure 2-5 puerto de red

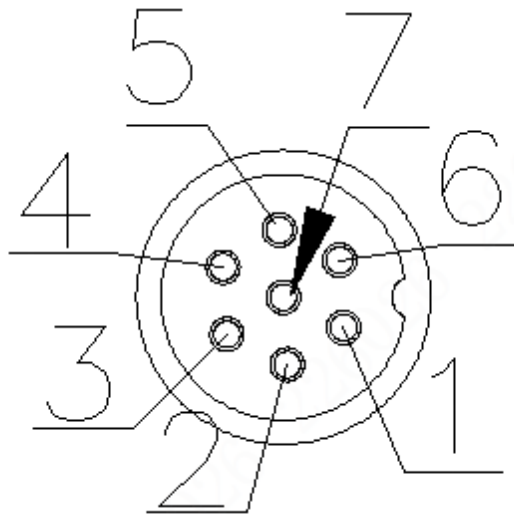

Tabla 2-5 Descripción

Nombre	Función
1	Ethernet_TX-
2	Ethernet_TX+
3	12V
4	Ethernet_RX-
5	Ethernet_RX+
6	TIERRA

2.2.3.4 Entrada de energía

Figure 2-6 Puerto de entrada de energía

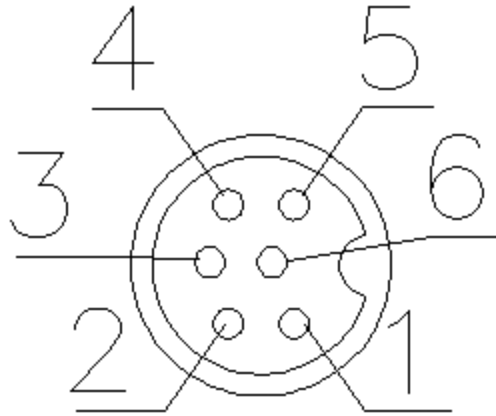

Tabla 2-6 Descripción del puerto de entrada de alimentación

Nombre	Patras	Color de cable
1	Tierra	Negro
2	Entrada de señal ACC	Naranja
3	Entrada de ánodo	Rojo

Tabla 2-7 Descripción del cable (1)

Color	Patas
Amarillo	RS485+
Naranja	RS485-
Azul	CAN_H
Verde	PUEDO
Marrón	RS232_TX
Blanco	RS232_RX
Púrpura	RS232_GND

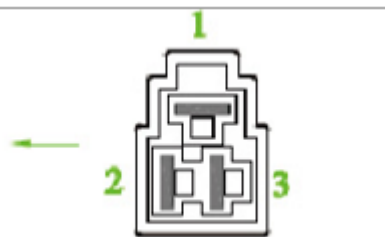
Tabla 2-8 Descripción de cables (2)

Color	Patas
Marrón	Salida de alarma
Verde	Entrada de alarma 1
Azul	Entrada de alarma 2
Blanco	Entrada de alarma 3
Amarillo	Entrada de alarma 4

2.2.4 Dimensiones

Figure 2-7 Dimensión (Unidad: mm [pulgadas])

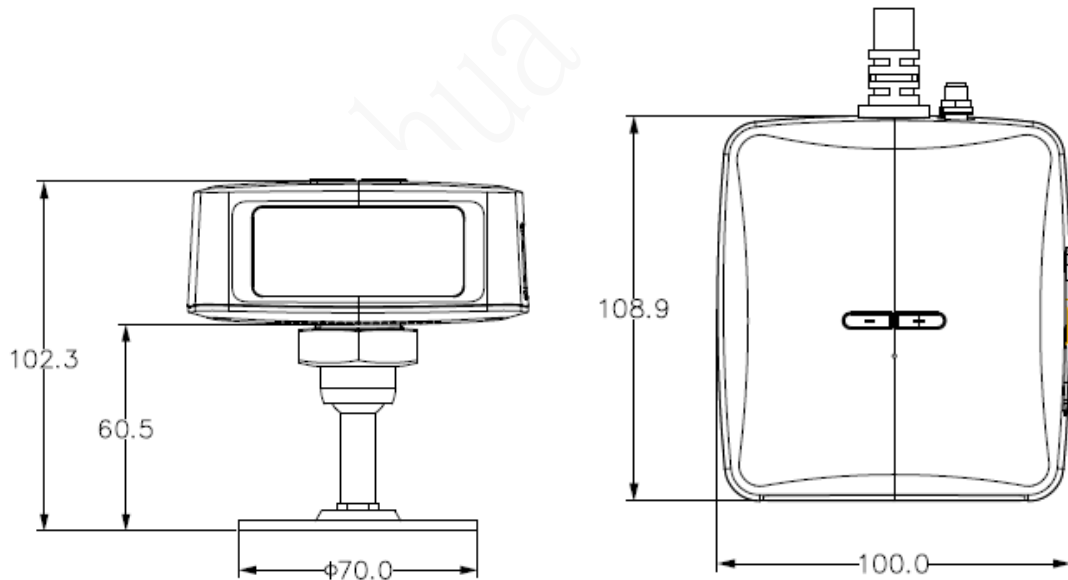

2.3 Instalación

Cuando reciba el dispositivo, desembale la caja para verificar la apariencia y las estructuras del dispositivo, y luego instale la tarjeta SIM y otros elementos de acuerdo con la situación de su red y los requisitos de almacenamiento.



Antes de completar la instalación, asegúrese de que el dispositivo esté desconectado de la alimentación y no enchufar o desenchufar los componentes cuando la alimentación esté conectada.

2.3.1 Instalación de la tarjeta SIM

La tarjeta SIM no se proporciona con el dispositivo de forma predeterminada. Para conectar el dispositivo a la red a través de una conexión de acceso telefónico, debe comprar e instalar una tarjeta SIM.



Solo admite las tarjetas SIM estándar.

Step 1 Desmonte la cubierta de la tarjeta SIM.

Step 2 Inserte la tarjeta SIM en la ranura para tarjetas con las marcas correspondientes.

Step 3 Empuje la ranura de la tarjeta SIM hacia el dispositivo.

2.3.2 Instalación de la tarjeta TF

La tarjeta TF no se proporciona con el dispositivo de forma predeterminada. Cómprelo e instálelo si es necesario.

Condición previa

Asegúrese de que el dispositivo esté desconectado de la fuente de alimentación.

Procedimiento

La ranura para tarjeta TF está dentro del dispositivo, haga lo siguiente para instalar la tarjeta TF.

Step 1 Desmonte la cubierta de la tarjeta TF.

Step 2 Inserte la tarjeta TF en la ranura de la tarjeta con las marcas correspondientes. Consulte la Figura 2-8.

Figure 2-8 Instalación de tarjeta TF



Step 3 Vuelva a montar la tarjeta TF y la ranura para tarjetas. Fije la cubierta de la tarjeta con tornillos.

2.3.3 Instalación de antena GPS

La antena del dispositivo se instala para conectar el dispositivo a la red y localizar la posición del vehículo.

Los métodos de posicionamiento incluyen el posicionamiento GPS actualmente convencional, el posicionamiento Beidou, con la antena GPS correspondiente y la antena Beidou.

En este documento, la antena GPS se usa como ejemplo para ilustrar los pasos de instalación de las antenas de localización. El proceso de instalación de otra antena de localización es idéntico.

2.3.3.1 Instalación exterior

Step 1 Coloque la antena GPS en la parte delantera izquierda del techo. Consulte la Figura 2-9.

La antena está unida magnéticamente al techo del vehículo. Se puede aplicar pegamento a los cuatro lados de la antena GPS para fijar de manera más confiable.



Para que la sensibilidad y la precisión del posicionamiento estén libres de interferencias, asegúrese de que haya ninguna fuente de interferencia eléctrica o electrónica de alta potencia (como un ventilador o un compresor de CA) o obstáculos dentro de 1 metro alrededor de la antena GPS.

Step 2 Inserte el cable de la antena GPS en el orificio del cable de la antena en el techo del vehículo y conéctelo al puerto de la antena GPS dentro del vehículo.

Los requisitos del orificio del cable de la antena GPS son los siguientes.

- El radio interior es de al menos $\varnothing 10$ mm.
- Debe ser impermeable.
- Fácil de reemplazar y mantener la antena.

Figure 2-9 Instalación exterior



2.3.3.2 Instalación interior

Cuando esté limitada por los requisitos de impermeabilidad y cableado, la antena se puede instalar dentro del vehículo.

Para seleccionar el lugar de instalación, se recomienda colocar la antena horizontalmente en el tablero de instrumentos cerca del parabrisas y colocar el cable del GPS hacia arriba para mejorar la señal, como se muestra en la Figura 2-10.

Figure 2-10 Instalación interior



2.3.4 Dispositivo de fijación



- Instale el dispositivo en el vehículo donde no se pueda ver desde el exterior. Evite los lugares con mucha temperatura o cerca del sistema de aire acondicionado. Las altas temperaturas acortan la vida útil del dispositivo. Si el dispositivo está demasiado cerca del acondicionador de aire, el agua de condensación del acondicionador de aire puede cortocircuitar o quemar el dispositivo.
- Encienda la cámara solo después de que todos los dispositivos externos estén conectados correctamente.

Step 1 Fije la cámara en el vehículo.

- 1) Perfore agujeros en el vehículo de acuerdo con el dibujo dimensional de instalación.
- 2) Use tornillos para fijar el dispositivo al vehículo.

Step 2 Conecte los cables al dispositivo.

- Compruebe el voltaje del acumulador. El voltaje de trabajo de este dispositivo oscila entre 7V y 36V. Para asegurarse de que el dispositivo funcione de manera estable, obtenga directamente la fuente de alimentación del acumulador.
- Al instalar los cables básicos, no utilice una fuerza excesiva para tirar de los cables de control.

2.3.5 Conexión del cable de alimentación



- Antes de conectar el cable de alimentación, confirme si el voltaje de entrada está entre 7 V y 36 V CC. Si está fuera del rango, dañará el dispositivo.

- Asegúrese de que los polos positivo y negativo de la alimentación estén conectados correctamente. Que no, el dispositivo puede estar dañado.
- El diámetro del cable de alimentación debe ser superior a 1,0 mm.². Utilice los cables de alimentación recomendados por nuestra empresa.
- Al conectar los cables al dispositivo, asegúrese de que el interruptor de alimentación principal del vehículo se apaga y la llave del vehículo se coloca en el estado apagado.

2.3.5.1 Resumen

Para el cable de alimentación del dispositivo, consulte la Figura 2-11.

Conecte un extremo del cable de alimentación al puerto de alimentación del dispositivo (el puerto izquierdo en la figura), conecte el otro extremo a la batería del vehículo (el puerto derecho en la figura).

- El rojo con fusible es el polo positivo de la alimentación (cable siempre vivo). El negro es el cable de tierra.
- El naranja es la señal ACC (cable inicial clave).

Figure 2-11 Cable de energía

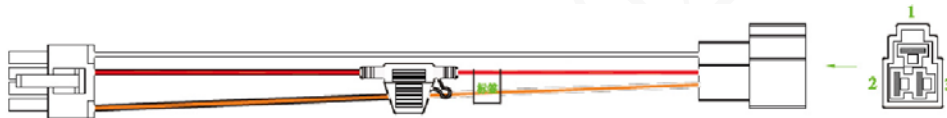

2.3.5.2 Obtener modos de conexión

Para garantizar la correcta conexión de los cables, es necesario obtener el modo de conexión del interruptor de alimentación principal a través de tres métodos.

- Solicite al fabricante del vehículo los modos de conexión del interruptor de alimentación principal del vehículo. Mida con un multímetro: desconecte el interruptor principal, luego mida el voltaje entre la carrocería del vehículo y el polo positivo de la batería del vehículo. Si el voltaje es de 12V o 24V, significa que el interruptor principal desconecta el polo positivo. Si el voltaje es 0V, entonces el interruptor principal desconecta el polo negativo.
- Inspección visual: si el cable del interruptor cerca de la batería del vehículo está conectado al polo positivo o al polo negativo.

2.3.5.3 Operación de conexión

La cámara debe estar conectada al cable de tierra, señal ACC y electricidad constante.

Step 1 Habilite el interruptor de alimentación principal del vehículo, coloque la llave en el estado APAGADO y luego mida la electricidad viva normal del vehículo.

Use un multímetro para medir el voltaje en el fusible cambiando al rango de voltaje de CC. Cuando el multímetro detecta voltaje, mide la electricidad viva normal en el vehículo. Generalmente, el voltaje es de 24 V CC para vehículos grandes y de 12 V CC para vehículos pequeños. Sin embargo, esto está sujeto a datos reales.

Step 2 Cuando la llave del vehículo se coloca en el estado ACC o en el estado ON, se mide la señal ACC del vehículo.

Use un multímetro para medir el voltaje en el fusible cambiando al rango de voltaje de CC. Cuando el multímetro detecte voltaje, retire la llave del automóvil. Si el voltaje cambia a 0V, significa que la señal medida es ACC en el automóvil.

Step 3 Apague el interruptor de alimentación principal del vehículo y coloque la llave en el estado APAGADO.

Step 4 Conecte el cable de alimentación de acuerdo con el modo de instalación del interruptor de alimentación principal. Consulte la Figura 2-12 y la Figura 2-13.



- Los polos positivo y negativo de la batería deben estar equipados con protectores dispositivos como fusibles.
- Para vehículos donde el interruptor principal de energía está instalado en el cátodo del acumulador, se necesita instalación de aislamiento.

Figure 2-12 Interruptor de alimentación principal del vehículo instalado en el polo positivo de la batería del vehículo

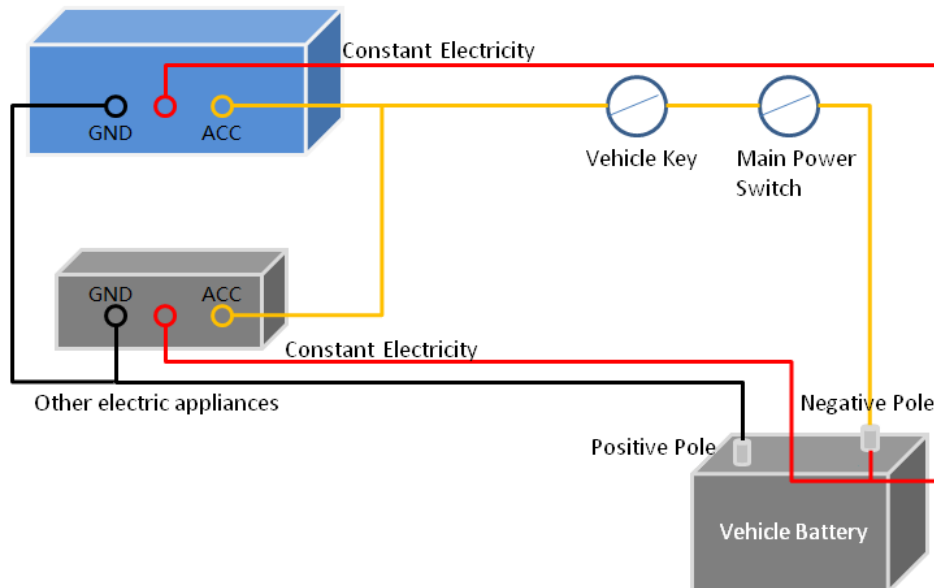
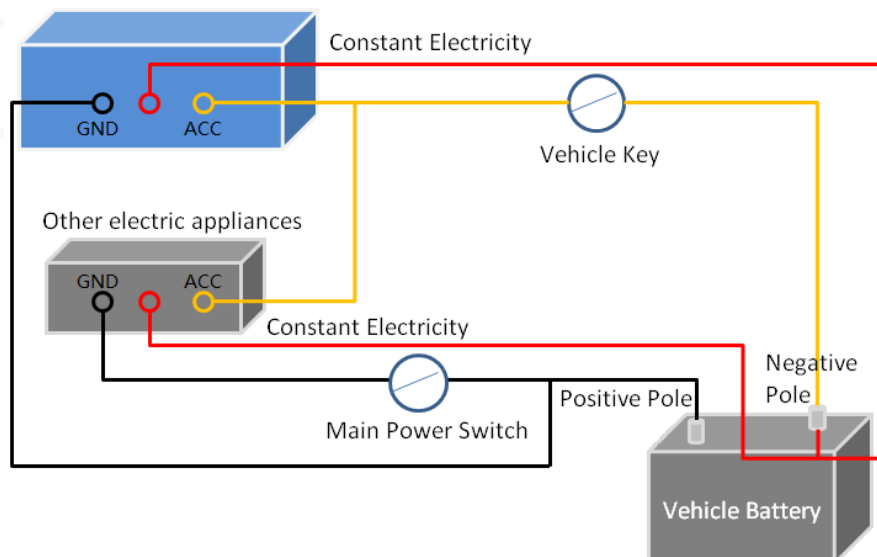

Figure 2-13 Interruptor principal del vehículo instalado en el polo negativo de la batería del vehículo



2.4 Conexión de entrada y salida de alarma

Antes de usar la función de alarma, conozca el método de conexión del puerto de entrada y salida de alarma.

Entrada de alarma

- El puerto de entrada de alarma admite señal de alarma desde tierra y dispositivo de voltaje de 12V-24V. Si el dispositivo de alarma está conectado al dispositivo y a otros dispositivos, utilice un relé para el aislamiento.

Salida de alarma

El puerto de salida de alarma no se puede conectar a una carga de alta potencia (menos de 1A). Al construir el circuito de salida, se debe evitar que la corriente excesiva cause daños al relé. Utilice el contactor para aislamiento al aplicar cargas de alta potencia.

Sin restricciones para los tipos de entrada de alarma

La entrada de alarma puede ser Normal Abierta o Normal Cerrada.

2.4.1 Introducción al puerto de entrada/salida de alarma

Describe los puertos de entrada y salida de alarma.

Figure 2-14 Puertos de entrada/salida de alarma



Tabla 2-9 Descripción de los puertos de entrada de alarma

Nombre	Descripción
Puerto de salida de alarma	Puerto de salida de alarma que envía una señal de alarma al dispositivo de alarma.
Puerto de entrada de alarma	Entrada de alarma 1-4, puerto de entrada de alarma local.

2.4.2 Descripción del puerto de entrada de alarma

- Se admiten tanto NO como NC.
- El GND del detector de alarma está en conexión paralela con COM (la fuente de alimentación del detector de alarma debe ser de una fuente de alimentación externa). Consulte la Figura 2-15.
- El GND del detector de alarma está en conexión paralela con el GND del dispositivo.

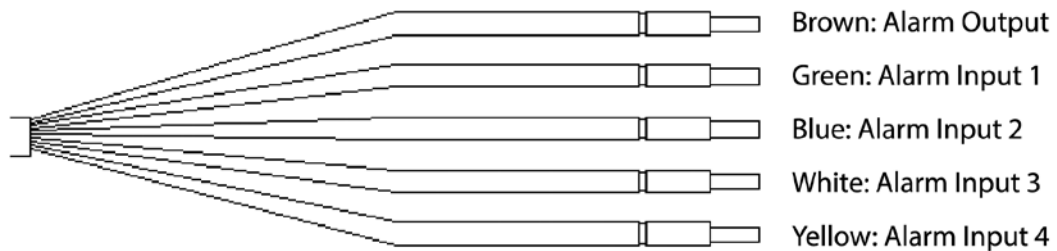
- Conecte el puerto NC del detector de alarma al puerto de entrada de alarma (ALARM).
- Al suministrar energía desde una fuente de alimentación externa al dispositivo de alarma, el dispositivo de alarma debe tener una conexión a tierra común con el dispositivo

Figure 2-15 Ilustración de entrada de alarma NC

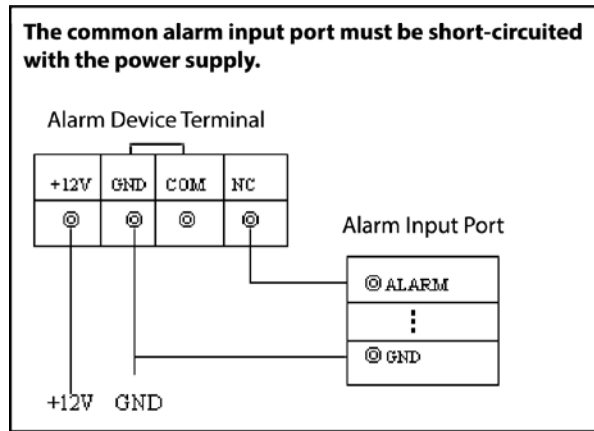

3 Configuración básica

Este dispositivo se puede operar siguiendo las instrucciones en la aplicación o en la interfaz WEB. Esta sección presenta las instrucciones de la interfaz WEB. La interfaz local es similar y no se elaborará aquí.



- Hay varios navegadores compatibles, incluidos Safari, Firefox e IE.
- Hacer clic **Actualizar**, el sistema muestra la última configuración guardada.

3.1 Dispositivo de arranque



- Antes de encender el dispositivo, verifique si el voltaje de entrada es correcto contra la alimentación del dispositivo **requisito**.
- Para garantizar el trabajo estable del dispositivo y los dispositivos externos conectados al dispositivo y a **prolongar la vida útil**, le recomendamos que consulte el estándar nacional relacionado para utilice la fuente de alimentación que proporcione un voltaje estable con menos interferencia de las ondas.
- En el primer encendido, el dispositivo necesita conexión al ACC para funcionar según lo previsto.



Para el primer arranque o después de restaurar la configuración predeterminada de fábrica, la interfaz de inicialización es que se muestra en la pantalla. Siga las instrucciones en pantalla para inicializar su dispositivo antes de usarlo.

3.2 Dispositivo de inicialización

Cuando está abriendo el dispositivo por primera vez o ha permitido que su sistema sea restaurado a la configuración de fábrica, necesita inicializar el dispositivo. Solo después de eso puede operar y configurar su dispositivo.

requisitos previos

Asegúrese de que la conexión de red sea correcta entre la PC y el dispositivo.

Procedimiento

Step 1 Abra el navegador, ingrese la dirección IP del dispositivo (la dirección IP predeterminada es 192.168.1.108) y luego presione **Ingresar**.

Él **Inicialización del dispositivo** se muestra la interfaz. Consulte la Figura 3-1.

Figure 3-1 Inicialización del dispositivo

Device Initialization

Region ▼

Language ▼

Video Standard ▼

Next

Step 2 Seleccione el **Región** y haga clic en **próximo**.

Él **Configuración de contraseña** muestra la interfaz. Consulte la Figura 3-2.

Figure 3-2 Configuración de contraseña

Device Initialization

1.Password Setting → 2.Password Protection

Username admin

Password

Confirm Password

Password must be 8 to 32 characters, including at least two of the following categories: numbers, uppercase letters, lowercase letters and special characters (Characters like " " ; & cannot be included in).

Next

Step 3 Introducir el **Clave** e introdúzcalo de nuevo en el **confirmar Contraseña** caja. Haga clic **próximo**. Él

Protección de contraseña muestra la interfaz. Consulte la Figura 3-3.

Figure 3-3 Protección de contraseña

Device Initialization

1.Password Setting → 2.Password Protection

Reserved Email

For password reset. Recommended or improved in time.

Security Question

Question 1

Answer

Question 2

Answer

Question 3

Answer

Step 4 Seleccione el tipo de restablecimiento según sus necesidades. Se recomienda habilitar los dos tipos de la siguiente manera.

- Seleccione **Correo electrónico reservado** y luego ingrese la dirección de correo electrónico.
- Comprobar el **Pregunta de Seguridad** seleccione la pregunta e ingrese la respuesta correspondiente.

Step 5 Hacer clic **DE ACUERDO**.

Inicialización del dispositivo completada.

3.3 Iniciar sesión en el dispositivo

Puede iniciar sesión y luego configurar el dispositivo.

Step 1 Abra el navegador, ingrese la dirección IP del dispositivo y luego presione **Ingresar**. El **Inicio de sesión WEB** se muestra la interfaz. Consulte la Figura 3-4.

Figure 3-4 Inicio de sesión WEB

alhua Web Login
TECHNOLOGY

[Forgot password?](#)

Step 2 Ingrese el nombre de usuario y la contraseña, y luego haga clic en **Acceso**.



Para **administración** cuenta, si olvida la contraseña, haga clic en **¿Se te olvidó tu contraseña?** para recuperar la contraseña.

Para obtener más información, consulte "5.8.3 Restablecimiento de la contraseña".

Figure 3-5 Interfaz web



Tabla 3-1 Descripción de la interfaz WEB



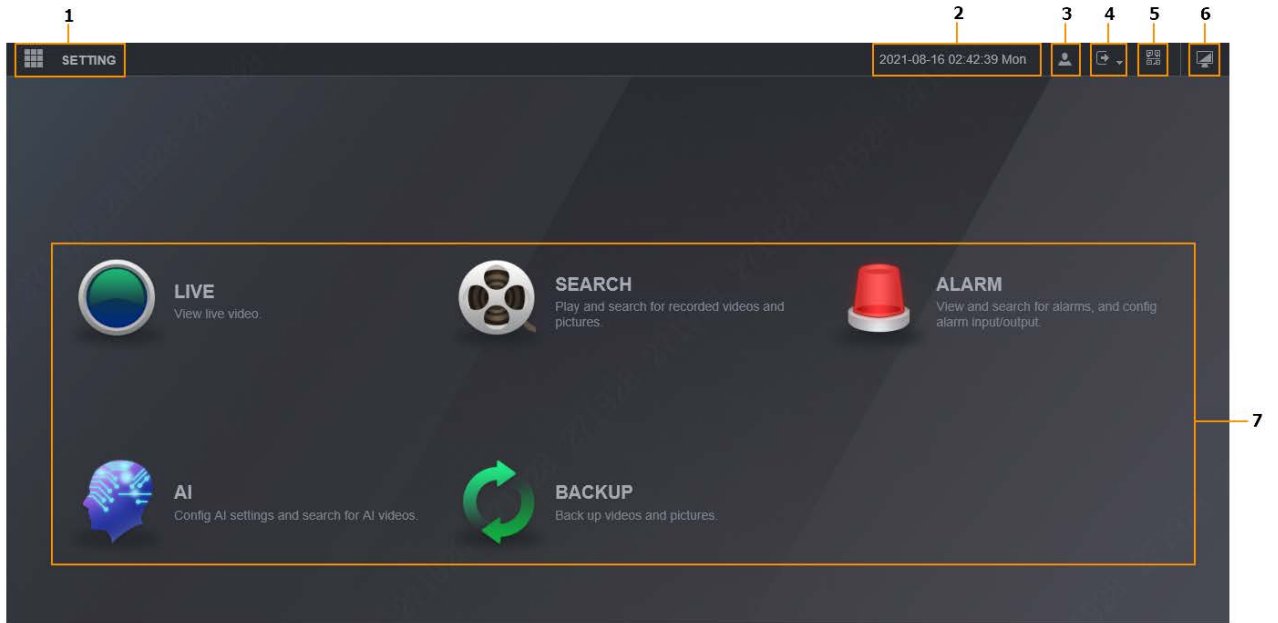

No.	Nombre	Descripción
1	Entorno	Hacer clic  o Entorno . Consulte la Figura 3-6.
2	Tiempo	Muestra la hora actual.
3	Usuario	Muestra el usuario que actualmente inicia sesión.
4	Cerrar sesión	Hacer clic  , el sistema se muestra como la Figura 3-7. Seleccione Cerrar sesión o Reiniciar como necesario.
5	Código QR	Hacer clic  , el sistema se muestra como la Figura 3-8. Escanee el número de serie del dispositivo para agregar el dispositivo a la aplicación.
6	Escritorio	Hacer clic  para volver a la interfaz principal WEB.
7	Operación	Operación del sistema

Figure 3-6 Entorno

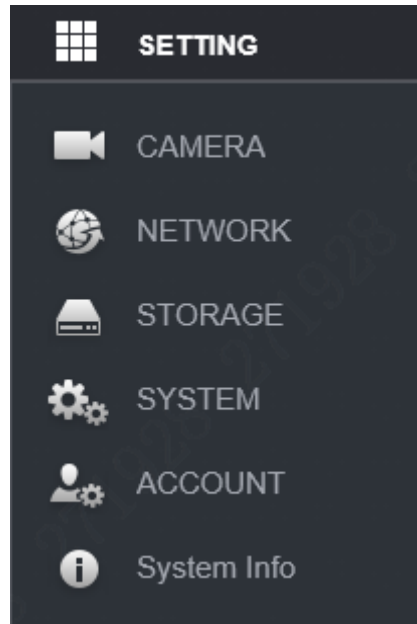

Figure 3-7 Cerrar sesión

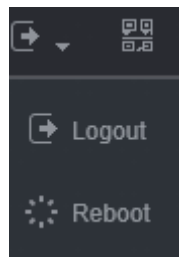
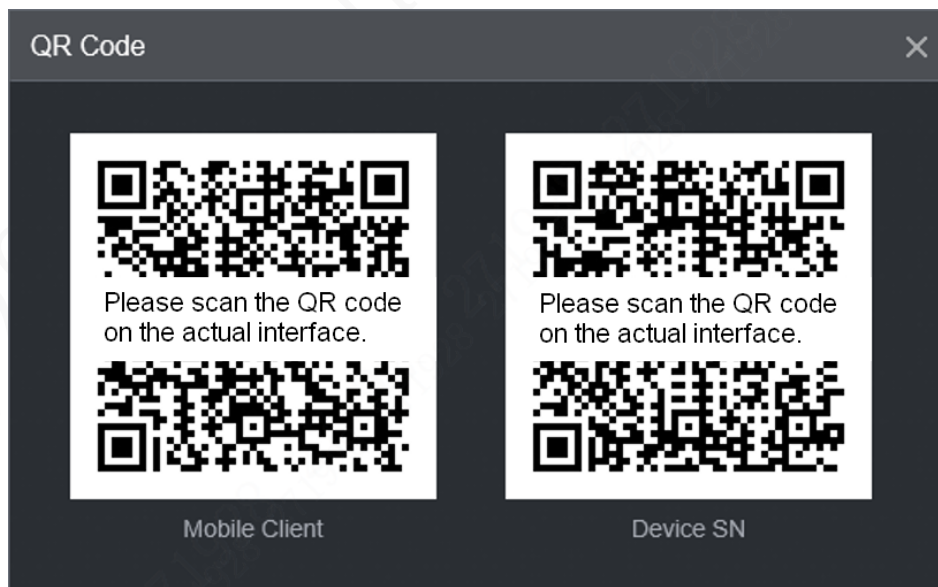

Figure 3-8 Código QR



3.4 Configuración de la dirección IP

Conecte el dispositivo a la red y asegúrese de que el dispositivo pueda comunicarse con otros dispositivos en el diagrama de red.

requisitos previos

Asegúrese de que el dispositivo esté conectado a la red correctamente.

Procedimiento

Step 1 Seleccione **Entorno > Red > TCP/IP**.

Él **TCP/IP** se muestra la interfaz, vea la Figura 3-9.

Figure 3-9 TCP/IP

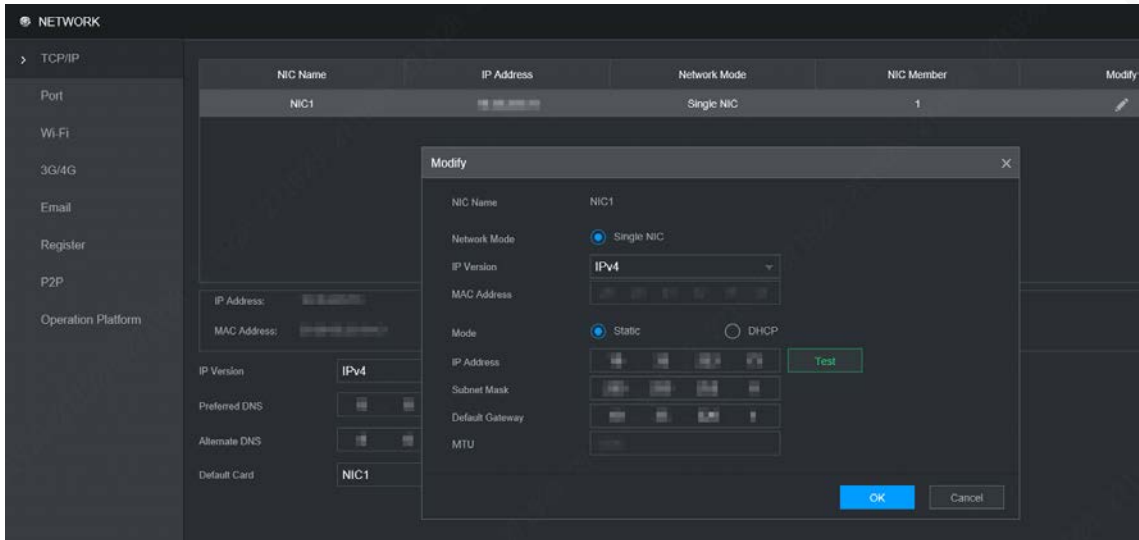

Step 2 Haga clic en Modificar. Se muestra la interfaz Modificar. Consulte la Figura 3-10.

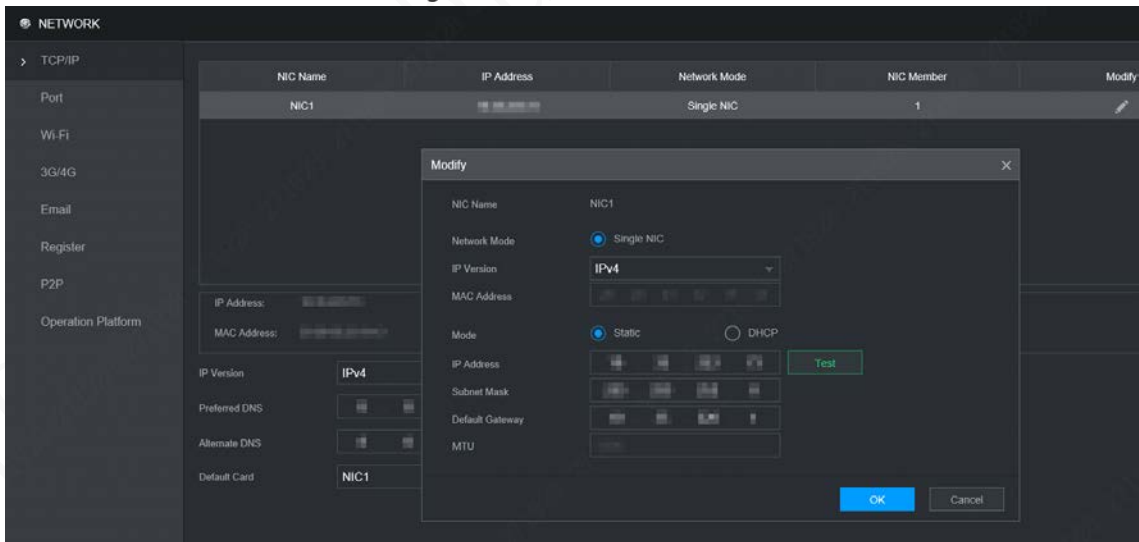

Figure 3-10 Modificar



Step 3 Configurar parámetros. Para obtener más información, consulte la Tabla 3-2.

Tabla 3-2 Descripción de los parámetros de TCP/IP

Parámetro	Descripción
Versión IP	<p>Seleccione IPv4 o IPv6. Ambas versiones son compatibles.</p> <p>Para la versión IPv6, en el dirección IP caja, Puert caja, DNS preferido caja, y DNS alternativo caja. Ingrese 128 bits y no puede estar en blanco.</p>
Dirección MAC	Dirección MAC del host, que no se puede modificar.

Parámetro	Descripción
DHCP	<p>El sistema obtiene automáticamente una dirección IP. Cuando el DHCP la función está habilitada, el dirección IP, Puerta, y Máscara de subred no se puede configurar manualmente.</p> <p> No importa si la función DHCP está habilitada o no, puede ver la dirección IP actual.</p>
Dirección IP	<p>De acuerdo con su plan de red, ingrese la dirección IP modificada, la puerta de enlace y la máscara de subred.</p> <p> Asegúrese de que la dirección IP y la máscara de subred estén en el mismo segmento de red, lo que significa que las partes frontales de la dirección IP y de la puerta de enlace predeterminada están el mismo.</p>
Máscara de subred	
Puerta de enlace predeterminada	
DNS preferido	Dirección IP del servidor DNS.
DNS alternativo	Dirección IP alternativa de DNS.

Step 4 Hacer clic DE ACUERDO.

3.5 Configuración de los ajustes generales

Puede configurar los ajustes básicos, incluidos los básicos y Fecha y hora.

3.5.1 Básico

Configura la información general del dispositivo, incluido el idioma, el estándar de video, la duración del menú en espera, la matrícula y más.

Step 1 Seleccione **Entorno > Sistema > General > Básico**. El **Básico** se muestra la interfaz. Consulte la Figura 3-3.

Tabla 3-3 Básico

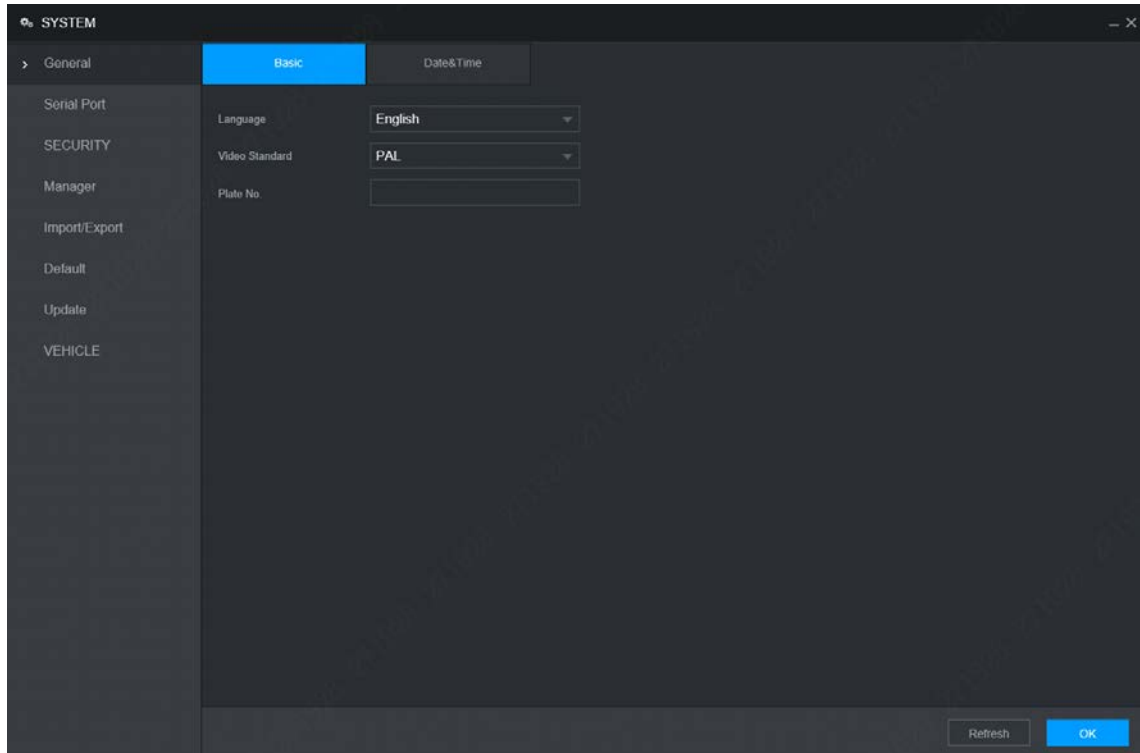

Step 2 Configurar parámetros. Para obtener más información, consulte la Tabla 3-4.

Tabla 3-4 Descripción de los parámetros de configuración general

Parámetro	Descripción
Idioma	Seleccione un idioma para el sistema.
Estándar de vídeo	Muestra el estándar de codificación de video.
Número de placa	Ingrese el número de placa del vehículo donde se encuentra el dispositivo.

Step 3 Hacer clic **DE ACUERDO**.

3.5.2 Fecha y hora

Puede configurar ajustes como el formato de fecha, el formato de hora y el modo de temporización.

Step 1 Seleccione **Entorno>Sistema>General>Fecha y hora**. El **Fecha y hora** muestra la interfaz. Consulte la Figura 3-11.

Figure 3-11 Fecha y hora

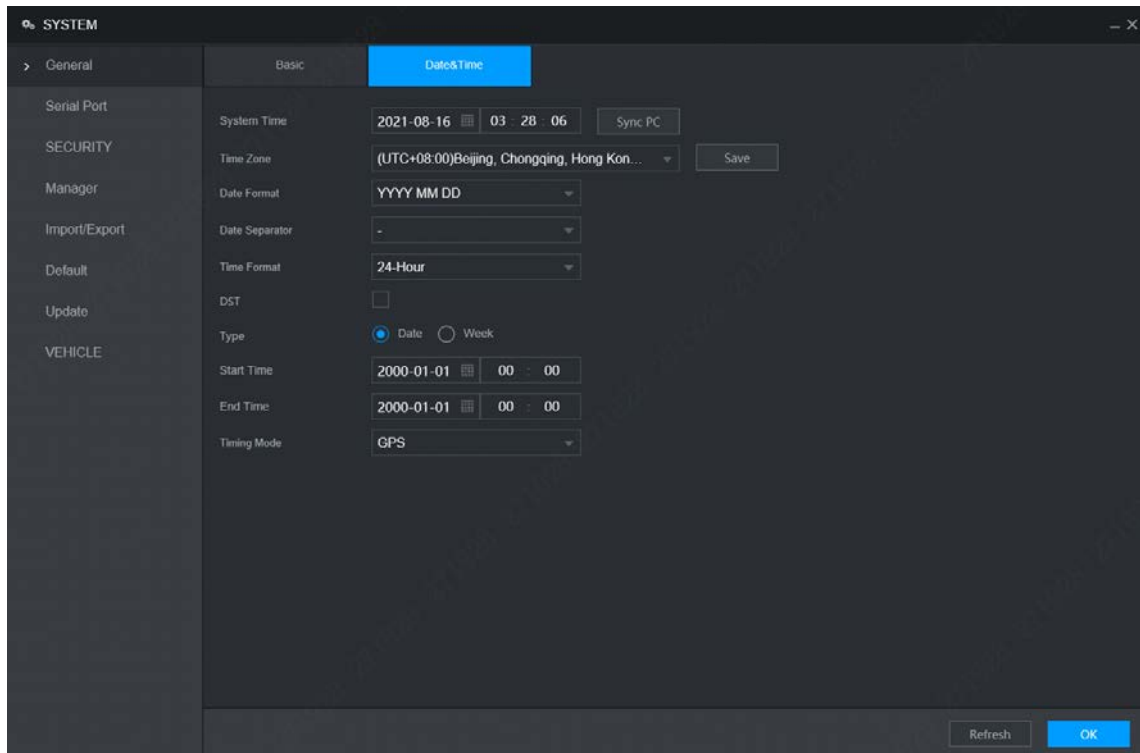

Step 2 Configurar parámetros. Para obtener más información, consulte la Tabla 3-5.

Tabla 3-5 Descripción de los parámetros de fecha y hora

Parámetro	Descripción
Hora del sistema	Muestra la fecha y hora actual del sistema.
Zona horaria	La zona horaria donde se ubica el dispositivo. En el Modo de temporización lista, si GPS o NTP está seleccionado, configure este parámetro.
Formato de fecha	Configure el formato de visualización de la fecha del dispositivo, incluidos AAAA-MM-DD, MM-DD-AAAA y DD-MM-AAAA.
Separador de fecha	Estilo separador de fecha.
Formato de tiempo	Seleccione un formato de hora, incluyendo 24 horas y 12 horas.
horario de verano	El horario de verano se aplica en algunos países o regiones. Seleccione la casilla de verificación DST si se aplica donde se encuentra el dispositivo
Tipo de horario de verano	
Hora de inicio	
Hora de finalización	2. De acuerdo con las normas locales, configure el tipo, la hora de inicio y la hora de finalización del horario de verano.
Modo de temporización	Seleccione un modo de temporización, incluidos DSS, GPS y NTP. La selección predeterminada es NTP. <ul style="list-style-type: none"> ● DSS: La hora del sistema se sincroniza con la plataforma DSS. ● GPS: La hora del sistema se sincroniza con el satélite. ● NTP: La hora del sistema se sincroniza con el servidor NTP que configuró.
Dirección del servidor	En el Modo de temporización lista, si NTP está seleccionado, configure este parámetro.
Puerto	Después de configurar el servidor NTP, el dispositivo sincroniza la hora con el servidor NTP.

Parámetro	Descripción
Intervalo	<p>1. En el Modo de temporización lista, seleccione NTP para habilitar la función de temporización NTP.</p> <p>2. Configurar parámetros.</p> <ul style="list-style-type: none"> - Servidor: Introduzca la dirección IP del servidor NTP. - Sincronizar: haga clic en Actualización manual para sincronizar la hora del dispositivo con el servidor NTP. - Puerto: el sistema solo admite el protocolo TCP y la configuración predeterminada es 123. - Intervalo: Ingrese el intervalo en el que desea que el dispositivo sincronice la hora con el servidor NTP. El valor máximo es 65535 minutos.

Step 3 Hacer clic **DE ACUERDO**.

3.6 Configuración del modo de grabación

El modo de grabación consta del modo manual y el modo automático. También puede habilitar o deshabilitar la función de instantánea.

- Automático: la grabación comienza automáticamente según el tipo de grabación y el tiempo de grabación configurado en el programa de grabación.
- Manual: Mantenga la grabación general durante 24 horas para el canal seleccionado.



La operación de grabación manual requiere que el usuario tenga permiso para acceder **Configuración de almacenamiento**.

Asegúrese de que el disco duro instalado en el dispositivo se haya formateado correctamente.

Step 1 Seleccione **Entorno > Almacenamiento > Modo de grabación**.

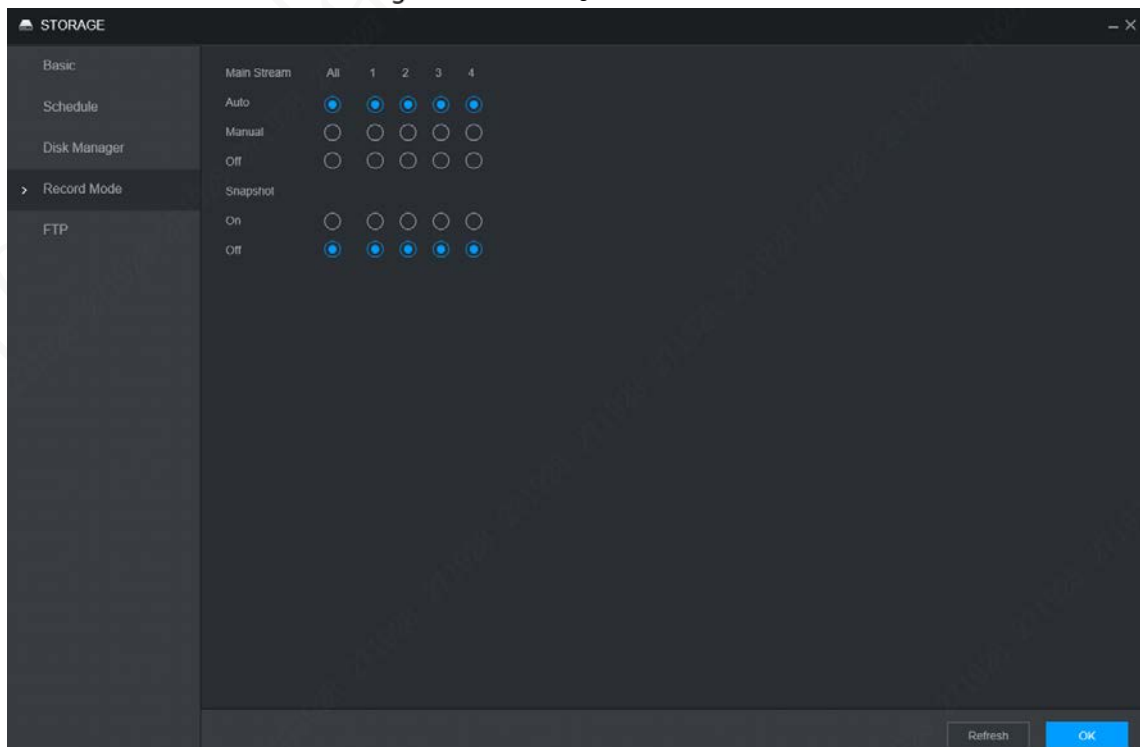

El **Modo de grabación** se muestra la interfaz, consulte la Figura 3-12.

Figure 3-12 Modo de grabación



Step 2 Configurar parámetros. Para obtener más información, consulte la Tabla 3-6.

Tabla 3-6 Descripción de los parámetros de control de registro

Parámetro	Descripción
Canal	Muestra el número de canal. Puede seleccionar uno o varios canales o seleccionar Todos .
Estado	Indica el estado de grabación de los canales correspondientes. Las opciones incluyen Automático, Manual, Habilitar y Cerrar. <ul style="list-style-type: none"> ●  Seleccionado. ●  No seleccionado.
Automático/Manual/Desactivado	Seleccione el modo de grabación, incluidos Manual, Automático y Detener <ul style="list-style-type: none"> ● Manual: Máxima prioridad. Cuando el Manual se selecciona la casilla de verificación, el sistema mantiene la grabación general durante 24 horas para el canal correspondiente. ● Automático: el sistema comienza a grabar según el tipo de grabación (como alarma general, detección de movimiento y alarma del sistema) y el tiempo de grabación. ● Detener: No grabar.
Encendido apagado	Habilite o deshabilite la instantánea programada para los canales correspondientes.

Step 3 Hacer clic **DE ACUERDO**.

3.7 Configuración del plan de almacenamiento

3.7.1 Horario de grabación

La configuración de grabación predeterminada es 24 horas de grabación para todos los canales. Puede configurar el tipo de grabación y el tiempo de grabación de acuerdo con su situación real.

requisitos previos

La grabación automática está habilitada para el canal correspondiente. Para obtener más información, consulte "3.6 Configuración del registro" .

Procedimiento

Step 1 Seleccione **Entorno>Almacenamiento>Calendario>Registro**.

Registrese muestra la interfaz. Consulte la Figura 3-13.

Figure 3-13 Registro

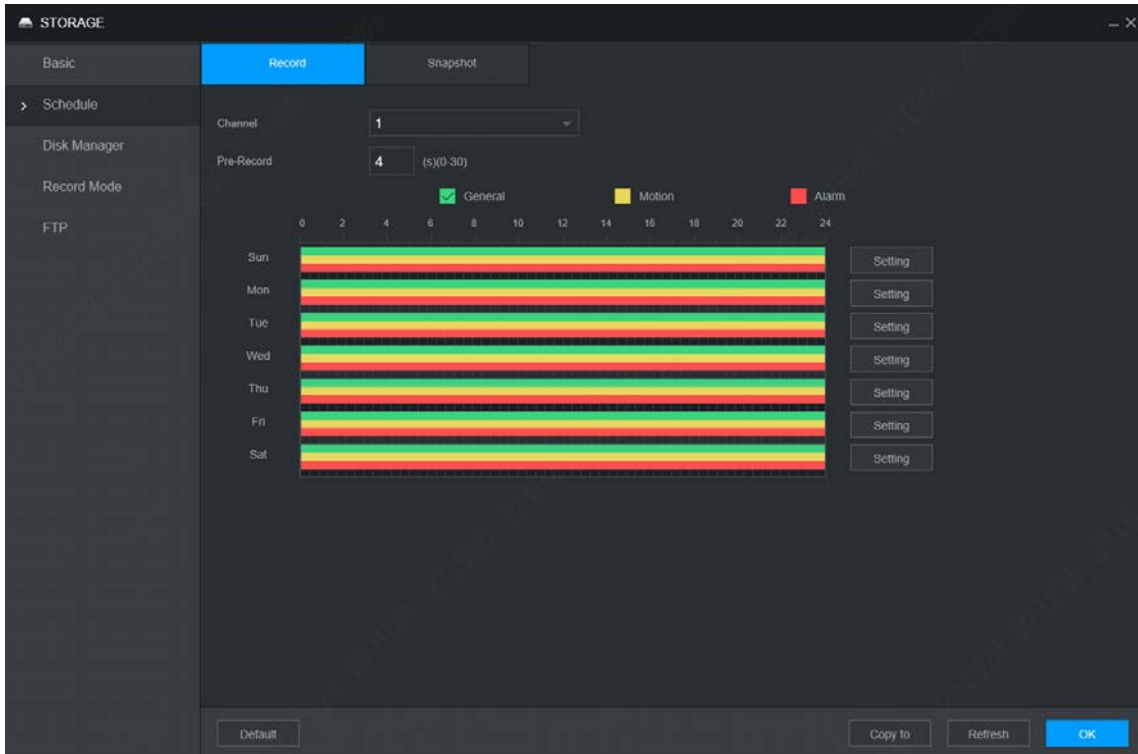

Step 2 Configurar parámetros. Para obtener más información, consulte la Tabla 3-7.

Tabla 3-7 Descripción de los parámetros del cronograma de grabación

Parámetro	Descripción
Canal	Seleccione un canal para configurar el horario de grabación correspondiente. Si configura la misma configuración para todos los canales, seleccione Todos .
Grabar antes	Comience a grabar de 0 a 30 segundos antes de que ocurra el evento de alarma. Si ingresa 0 segundos, no habrá pregrabación.

Step 3 Establezca períodos del registro dibujando o editando.

- método de redacción

1. Seleccione el tipo de grabaciones seleccionando la casilla de verificación delante del tipo. Consulte la Figura 3-14.

Figure 3-14 tipo de registro

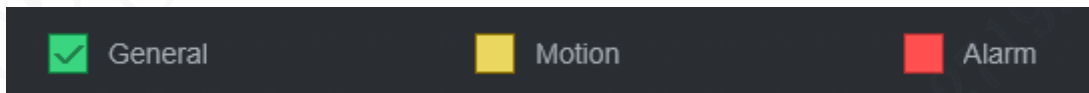

2. Mantenga presionado el botón izquierdo y arrastre el mouse en la ilustración del período para redactar el período.

Hay seis períodos en un día. El dispositivo activa grabaciones del tipo preestablecido en cada período preestablecido. En la ilustración del período que se muestra en la figura, la barra de color muestra el **Tipo de grabación** correspondiente al período.

- Verde significa que las grabaciones generales son efectivas. Amarillo
- significa que las grabaciones de movimiento son efectivas. Rojo
- significa que las grabaciones de alarma son efectivas.

Figure 3-15 Dibujar

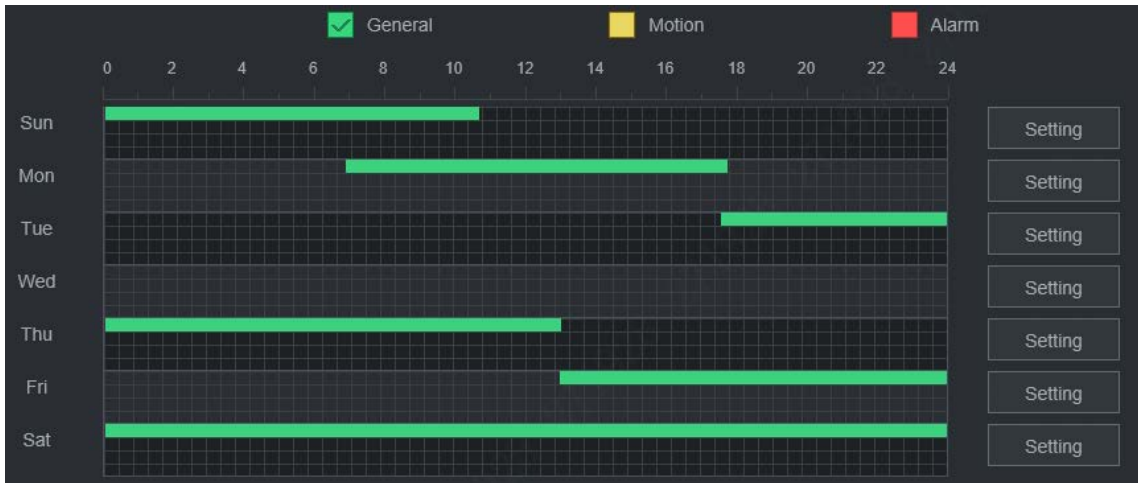

- Método de edición

1. Haga clic en **Entorno** correspondiente a la semana. El **Entorno** se muestra la interfaz. Consulte la Figura 3-16.

Figure 3-16 Entorno

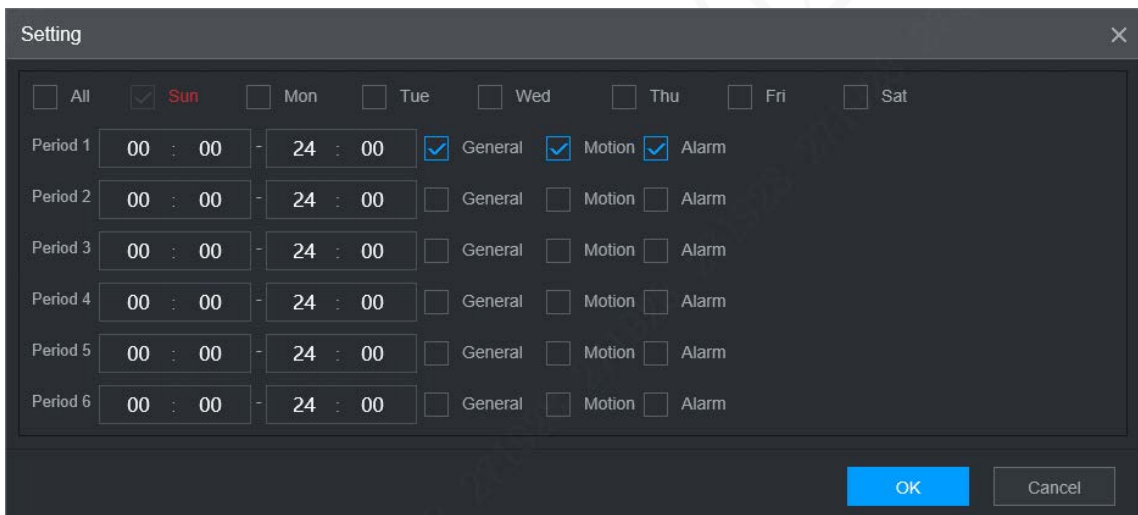

2. Seleccione el tipo de registro y el día de la semana e ingrese el período de registro.

3. Haga clic en **DE ACUERDO**.

El programa de grabación aparece en la **Plan de Grabación** interfaz para ver el horario de grabación configurado directamente.

Step 4

Hacer clic **DE ACUERDO**.



- Hacer clic **Copiar** ay puede copiar la configuración a otros canales.
- Hacer clic **Defecto** y el dispositivo se restaura a la configuración predeterminada.

3.7.2 Programación de instantáneas

Puede configurar el programa de almacenamiento para tomar la instantánea.

requisitos previos

La instantánea está habilitada para el canal correspondiente. Para obtener más información, consulte “3.6 Configuración del registro” .

Procedimiento

- Step 1** Seleccione **Entorno>Almacenamiento>Calendario>Instantánea**. Él **Instantánease** muestra la interfaz. Consulte la Figura 3-17.

Figure 3-17 Instantánea

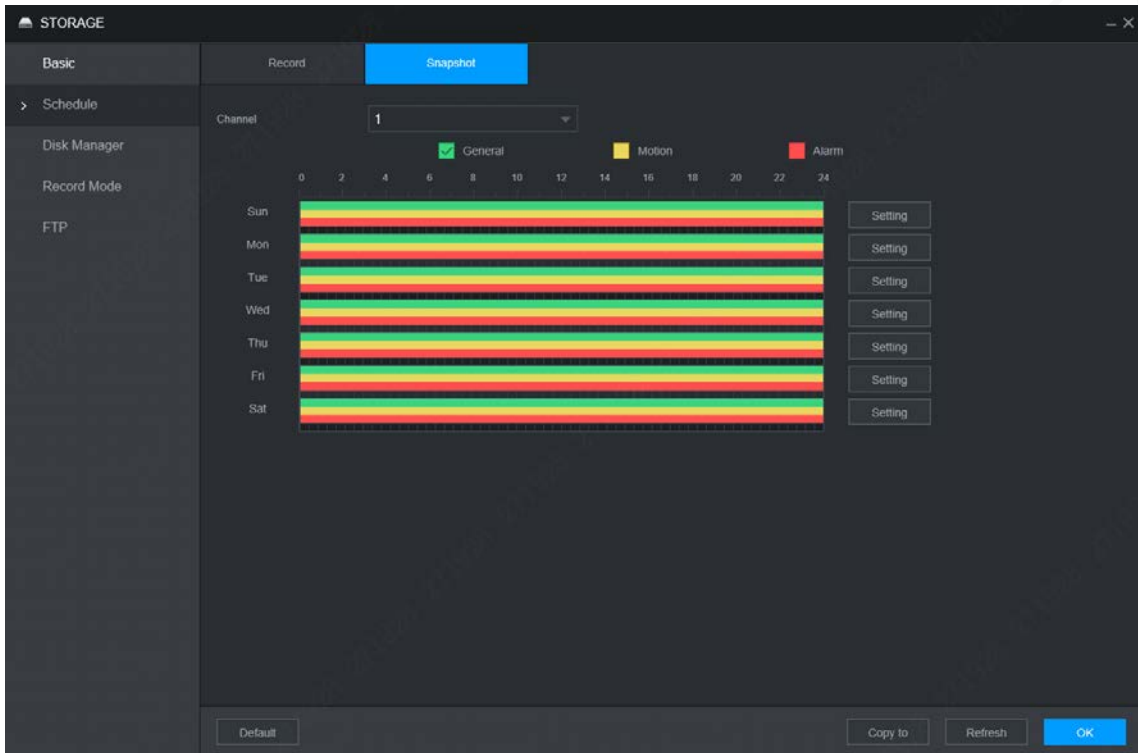

- Step 2** Establezca el período de la instantánea mediante la redacción y la edición.

- método de redacción

1. Seleccione el tipo de instantánea seleccionando la casilla de verificación delante del tipo. Consulte la Figura 3-18.

Figure 3-18 Tipo de instantánea

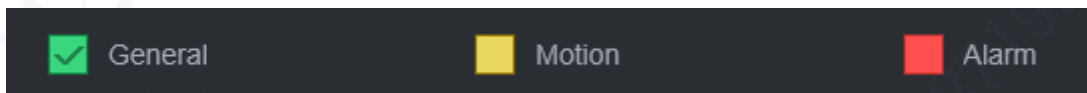

2. Mantenga presionado el botón izquierdo y arrastre el mouse en la ilustración del período para redactar el período.

Puede establecer seis períodos en un día. El dispositivo activa el método de instantánea del tipo preestablecido en cada período preestablecido. En la ilustración del período que se muestra en la figura, la barra de color muestra el **Tipo de instantánea** correspondiente al período.

- Verde significa que las instantáneas generales son efectivas. Amarillo significa
- que la instantánea de detección de movimiento es efectiva. Rojo significa que
- las instantáneas de alarma son efectivas.

Figure 3-19 Dibujar

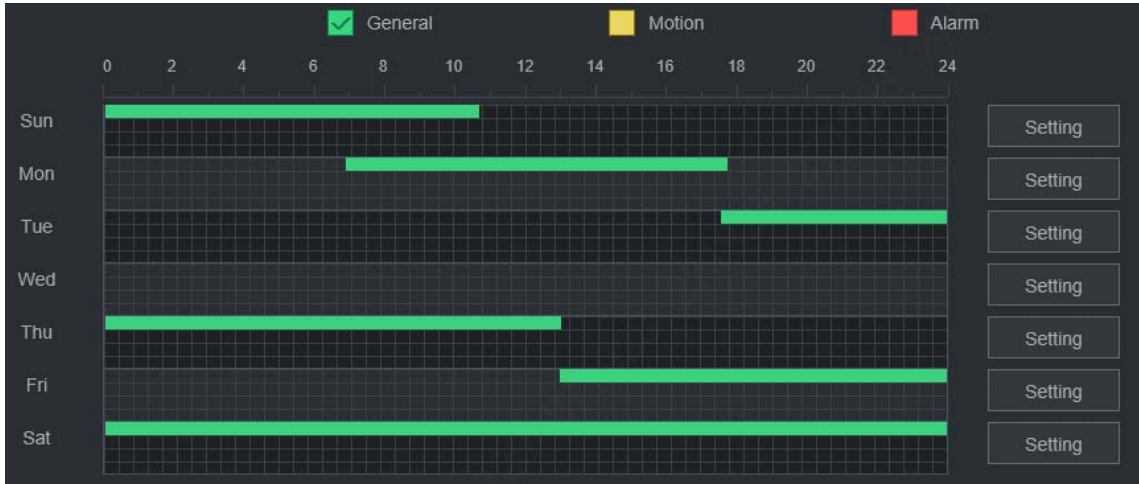

- Método de edición

1. Haga clic en **Entorno**.

El **Entorno** muestra la interfaz. Consulte la Figura 3-20.

Figure 3-20 Período

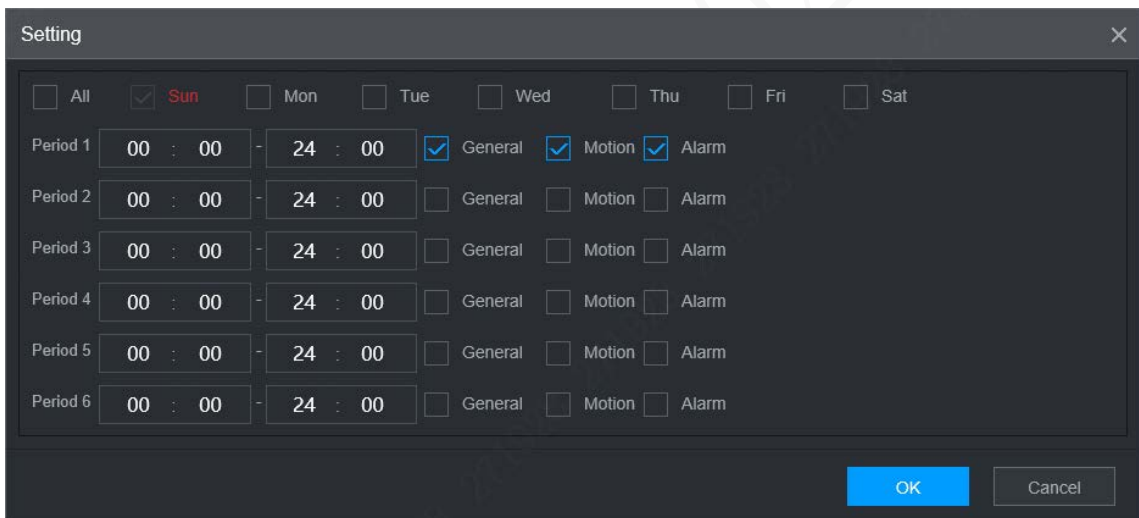

2. Seleccione el tipo de instantánea y el día de la semana, e ingrese el período para tomar la instantánea.

3. Haga clic en **DE ACUERDO**.

El programa de instantáneas aparece en la **Instantánea** interfaz para ver el programa de instantáneas configurado directamente.

Step 3

Hacer clic **DE ACUERDO**.



- Hacer clic **Copiar** ay puede copiar la configuración a otros canales.
- Hacer clic **Defecto** y el dispositivo se restaura a la configuración predeterminada.

4 operaciones de función

4.1 Vivir

Inicie sesión y haga clic **Vivir**, la **Vivir** muestra la interfaz. Consulte la Figura 4-1.

Figure 4-1 Vivir







Tabla 4-1 Descripción de los parámetros de la interfaz en vivo

No.	Nombre	Descripción
1	Monitoreo en tiempo real Canales	Ver “4.1.1 Canales de Monitoreo en Tiempo Real” .
2	Registro instantáneo	Hacer clic Registro instantáneo y el tipo de grabación cambia a Manual, y el ícono cambia a  ; hacer clic Instante Registro de nuevo para volver a cambiar el tipo de registro a Auto.  Esta función solo es compatible con la corriente principal.
3	Reproducción local	Reproduce el archivo de video (.dav) almacenado en la PC. Hacer clic Reproducción local , seleccione el archivo de video en el cuadro de diálogo emergente y luego haga clic en Abierto para comenzar a reproducir el archivo de video
4	Función de ventana Operaciones	Configure la escala, la calidad de imagen, la fluidez de reproducción, la pantalla completa y el modo de ventana dividida. Para el monitoreo en tiempo real, puede seleccionar la fluidez o el tiempo real para que sea la prioridad de acuerdo con sus requisitos reales. Seleccione  para dividir la ventana de vista previa como necesario.

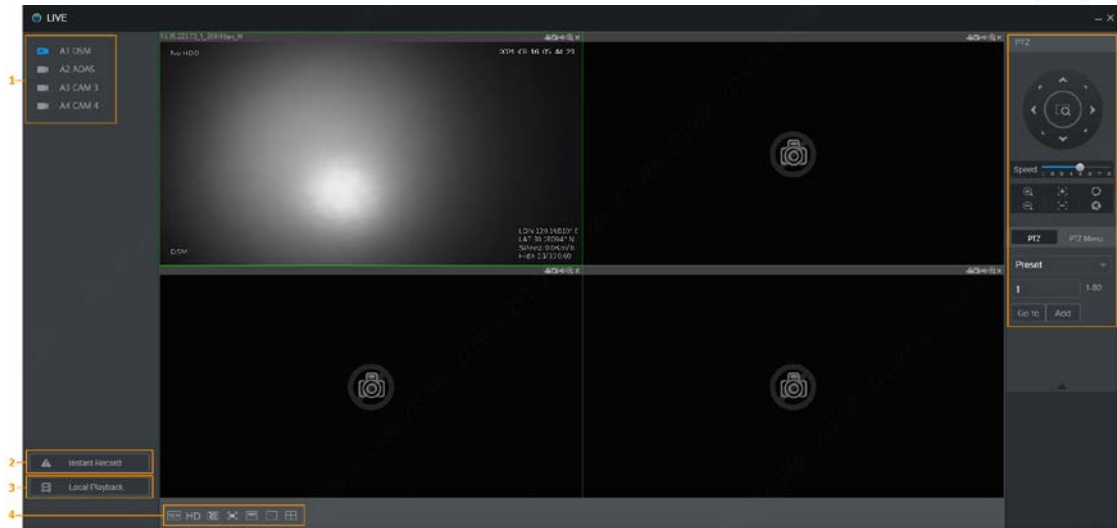
4.1.1 Canales de monitoreo en tiempo real

Muestra la lista de canales de monitoreo.

Figure 4-2 Canales de seguimiento

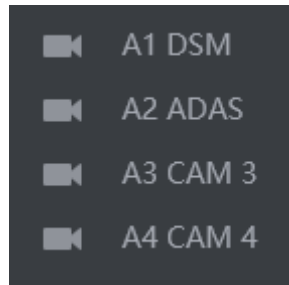

Operaciones en canales de seguimiento

Haga clic en cualquier canal de monitoreo para mostrar su video en vivo en la pantalla. Consulte la Figura 4-3.

Figure 4-3 Pantalla de monitoreo de video





Tabla 4-2 Descripción de los parámetros de la ventana de monitoreo de video

Parámetro	Descripción
Información del dispositivo	Muestra la dirección IP, el número de canal, el flujo de bits y el tipo de flujo (M representa el flujo principal, S representa el flujo secundario)
Registro	Haga clic en este icono para comenzar a grabar; haga clic de nuevo para detener la grabación.  La ruta de almacenamiento predeterminada de los archivos grabados es C:\RecordDownload. Puede modificar esta ruta si es necesario. Para obtener más información, consulte "5.4.2.4 Ruta de almacenamiento".
Instantánea	Haga clic en este icono para comenzar a tomar una instantánea.  La ruta de almacenamiento predeterminada de las instantáneas es C:\PictureDownload. Puede modificar esta ruta si es necesario. Para obtener más información, consulte "5.4.2.4 Ruta de almacenamiento".
Sonar	Enciende/apaga el audio. Si la función de audio no está habilitada en la configuración de codificación, el monitoreo no emite sonido.

Parámetro	Descripción
Zoom digital	Haga clic en este icono y luego mantenga presionado el botón izquierdo del mouse para seleccionar el área que desea ampliar. Se amplía el área. Vuelva a hacer clic en este icono o haga clic con el botón derecho en la ventana para salir.
Cerrar	Cierre la vista en vivo en la ventana.

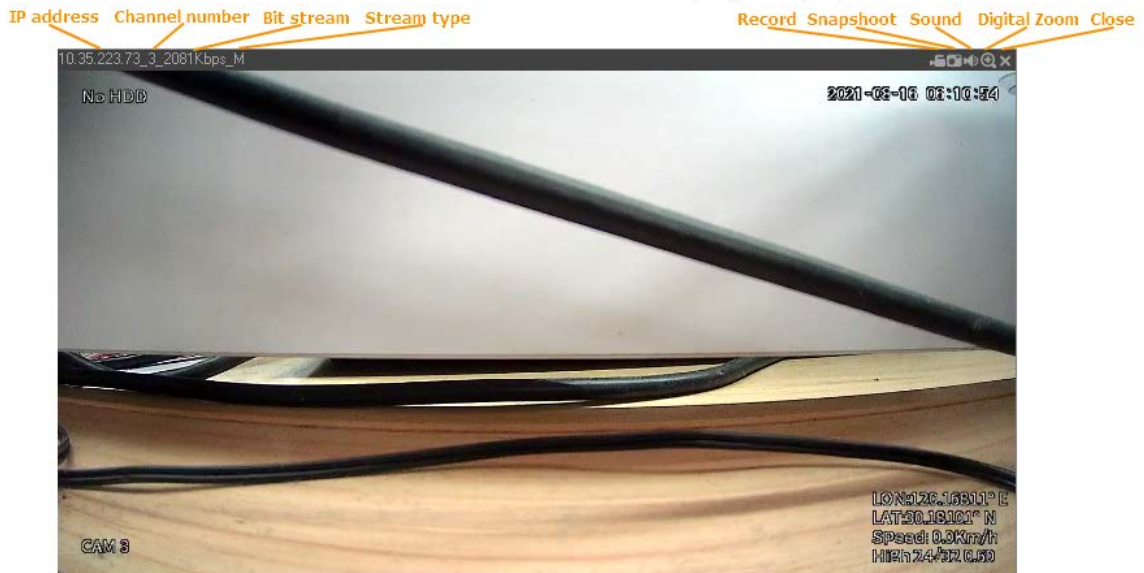
Tipo de transmisión

El sistema admite el cambio entre la transmisión principal y la transmisión secundaria en la ventana de monitoreo en tiempo real. Consulte la Figura 4-4. Para obtener detalles sobre la configuración de la transmisión, consulte "5.4.2 Parámetros de codificación".

Figure 4-4 tipo de transmisión

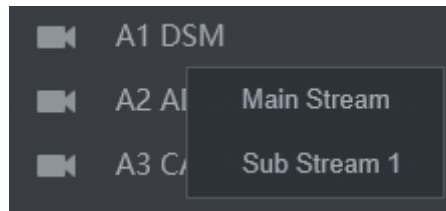

4.2 Reproducción de vídeo

Sobre el **Búsqueda** interfaz, puede reproducir o descargar archivos de grabación de vídeo.

En la interfaz WEB principal, haga clic en **Búsqueda**, y el **Búsqueda** se muestra la interfaz. Consulte la Figura 4-5.

Figure 4-5 Búsqueda



Tabla 4-3 Descripción de la barra de funciones

No.	Función	Descripción
1	Barra de control	Para obtener información detallada sobre los botones de control, consulte "4.2.2 Barra de control".

No.	Función	Descripción
2	Barra de volumen	Controla el volumen de reproducción, incluyendo: <ul style="list-style-type: none"> significa modo de silencio. significa reproducción normal y el volumen se puede ajustar.
3	Pantalla completa Botón	Para reproducir la grabación de vídeo en pantalla completa.
4	Clip de vídeo	Recorte una sección del video grabado y guárdelo. Consulte “4.2.4 Archivo de grabación de recorte” .
5	sincronizar	Cons incronizar seleccionado, cuando haga clic en la barra de progreso para reproducir las grabaciones, el tiempo de reproducción de otros canales se sincronizará con el canal seleccionado de las siguientes maneras: <ul style="list-style-type: none"> Si el tiempo de reproducción de otros canales es anterior al tiempo del canal seleccionado, otros canales acelerarán la reproducción hasta sincronizarse con el canal seleccionado. Si el tiempo de reproducción de otros canales es posterior al tiempo del canal seleccionado, otros canales se pausarán para esperar hasta que se sincronicen con el canal seleccionado.
6	Tipo de registro	Los tipos de registro incluyen General, Alarma y Movimiento. Puede seleccionar el tipo según sea necesario.
7	Barra de tiempo	Mueva el control deslizante o haga clic para ajustar la barra de tiempo.
8	Tipo de reproducción	Para seleccionar el tipo de reproducción. Actualmente solo se admite la reproducción de grabaciones.
9	Calendario	Haga clic en la fecha en la que desea reproducir el video grabado.
10	Lista de canales	Puede configurar las cámaras para enfocar. Puede seleccionar hasta 4 cámaras.
11	Lista de archivos	Puede descargar videos grabados por tipo de archivo o tiempo, y verificar que estén completos.

4.2.2 Barra de control

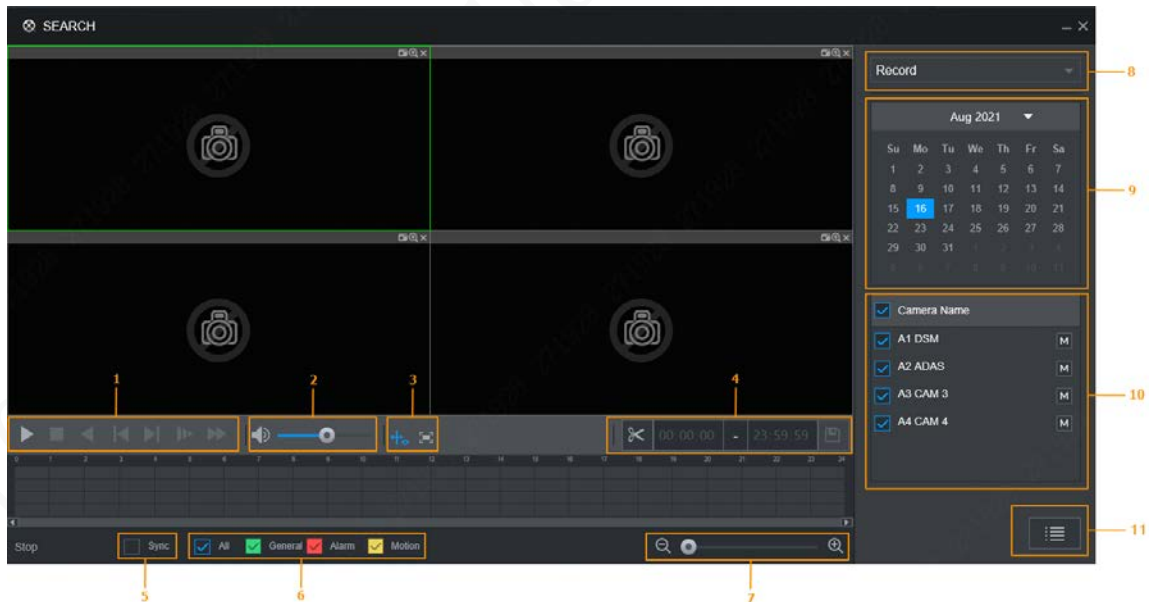
Botones de control de reproducción. Para obtener más información, consulte la Tabla 4-4.

Tabla 4-4 Introducción a la barra de controles de reproducción

Icono	Función	Descripción
	Jugar	Cuando aparece este ícono, significa que el video está en pausa o no se está reproduciendo. Puede hacer clic en este icono para reproducir el video.
	Detenerse	Haga clic en este icono para dejar de jugar.
	Jugar Hacia atrás	Haga clic en este icono para reproducir la grabación de video hacia atrás.

Icono	Función	Descripción
	Anterior Marco	Haga clic en este icono para saltar al cuadro anterior. Debe pausar la reproducción antes de reproducir el siguiente cuadro.
	Siguiente fotograma	Haga clic en este icono para saltar al siguiente cuadro. Tienes que hacer clic en el Detenerse icono antes de reproducir el cuadro siguiente.
	Lento	Haga clic en este icono para ajustar la velocidad de reproducción lenta. Haga clic en para iniciar reproducción lenta.
	Rápido	Haga clic en este icono para ajustar la velocidad de reproducción rápida. Haga clic en para comenzar reproducción rápida.

4.2.3 Reproducción de archivos de video grabados

Puede reproducir grabaciones de video por tiempo o nombre de archivo. Durante la reproducción, puede realizar las siguientes operaciones.

- En la ventana del canal, haga clic en en la esquina superior derecha y seleccione el área que desea ampliar. Se amplía el área. Vuelva a hacer clic en este icono o haga clic con el botón derecho en la ventana para salir. Hacer clic
- en la esquina superior derecha para tomar una instantánea. en
- Hacer clic la esquina superior derecha para cerrar la reproducción.

4.2.3.1 Reproducción de grabaciones de video por fecha

Step 1 Seleccione la fecha para buscar las grabaciones de video y configure el canal correspondiente según sea necesario.

Step 2 Seleccione una fecha con archivos de video grabados, haga clic en el canal de la ventana para seleccionar un canal de reproducción y luego seleccione el tipo de grabación.

Figure 4-6 tipo de registro

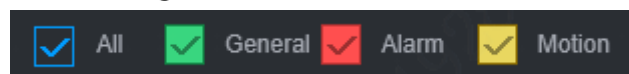

Step 3 Hacer clic para comenzar a reproducir el video grabado.

4.2.3.2 Reproducción de grabaciones de video por nombre de archivo

Step 1 Seleccione la fecha para buscar las grabaciones de video y configure el canal correspondiente según sea necesario.

Step 2 Seleccione una fecha con archivos de video grabados, haga clic en el canal de la ventana para seleccionar un canal de reproducción.

Step 3 Haga clic en Lista de archivos.

Las grabaciones de vídeo se muestran en la lista. Consulte la Figura 4-7.

Figure 4-7 Lista de archivos

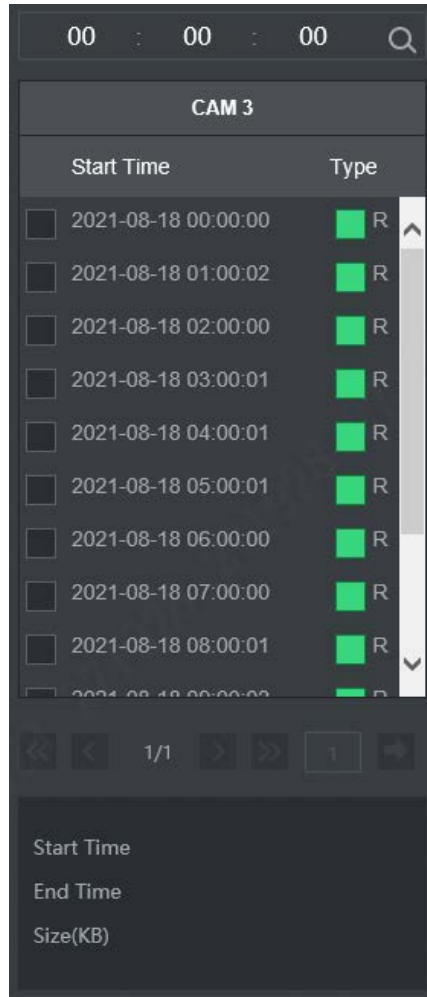

Step 4 Establezca la hora de inicio del archivo que desea buscar y luego haga clic en . Los archivos de grabación son desplegado.

Step 5 Haga doble clic en las grabaciones de video para iniciar la reproducción.

4.2.4 Archivo de grabación de recorte

Recorte un archivo de video grabado de una sección que haga de 0 videos grabados y guárdelo en la PC.

Step 1 Sobre el **Búsqueda** interfaz, seleccione **Modo**, **Fecha**, y **Tipo de registro** para reproducción de concentración. Se muestra el resultado de búsqueda correspondiente.

Step 2 Seleccione una ventana de reproducción y luego toque.

Step 3 Capture el segmento de video que necesita a través de los siguientes métodos:



- Ingrese la hora de inicio y la hora de finalización que necesita editar en .
- Hacer clic  y el cuadro de recorte de video aparece en la barra de tiempo. Consulte la Figura 4-8. presione el grabar la columna de edición (la columna blanca activada) y arrastrar hacia la izquierda o hacia la derecha, para seleccionar la hora de inicio y la hora de finalización del recorte.

Figure 4-8 Marco de recorte de vídeo

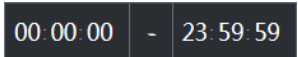

Step 4 Hacer clic  para seleccionar guardar ruta.

Step 5 Hacer clic **DE ACUERDO**.

El sistema comienza a guardar el archivo de registro y muestra el progreso de guardado.



Hacer clic  para detener la descarga de las grabaciones.

4.3 Información de alarma

Puede ver la información de la alarma durante un período fijo.

Step 1 En la interfaz WEB principal, haga clic en **Alarma > Información de alarma**. Él

Información de alarma se muestra la interfaz. Consulte la Figura 4-9.

Figure 4-9 Información de alarma (1)

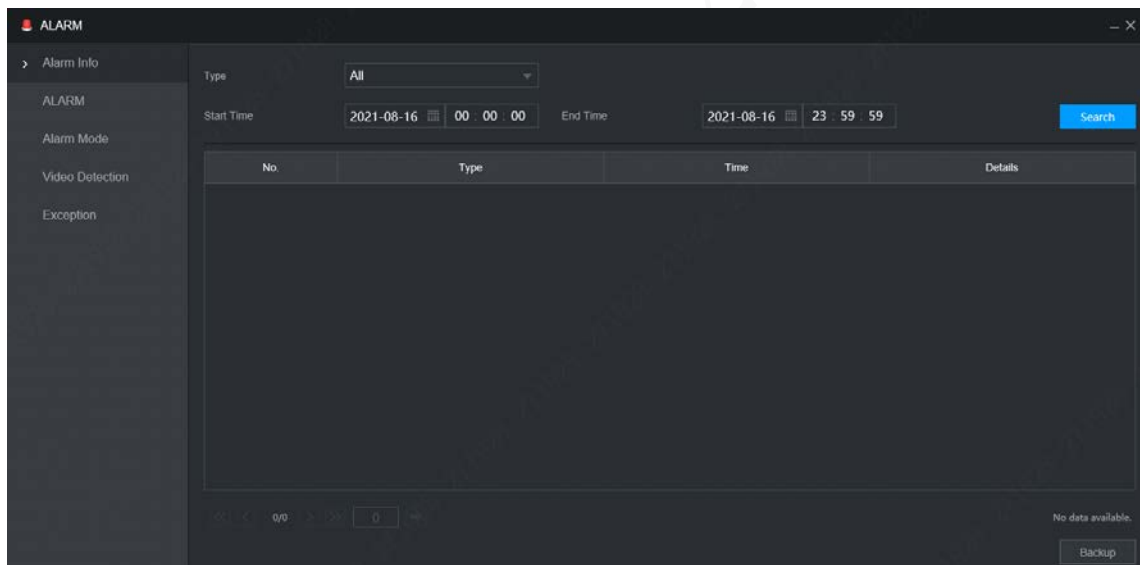

Step 2 Seleccione **Tipo** para configurar el tipo de alarma a buscar, incluyendo **Todos, Detección de movimiento, Vídeo perdido, manipulación, Excepción, alarma local y Inteligente**. Introduzca la hora de inicio y la hora de finalización.

Step 3

Step 4 Hacer clic **Búsqueda**.

Se muestra la información de alarma en el tipo establecido durante el período establecido. Consulte la Figura 4-10.

Figure 4-10 Información de alarma (2)

No.	Type	Time	Details
1	HDD	2021-08-18 20:59:53	
2	HDD	2021-08-18 20:59:53	
3	HDD	2021-08-18 20:59:53	
4	Turnover	2021-08-18 20:58:45	
5	Turnover	2021-08-18 20:58:39	
6	HDD	2021-08-18 20:46:40	
7	HDD	2021-08-18 20:39:47	
8	Turnover	2021-08-18 19:45:18	
9	Turnover	2021-08-18 16:24:46	
10	IP Conflicted	2021-08-18 14:31:50	
11	IP Conflicted	2021-08-18 14:31:14	

1/1 1 Display 1 - 11, Total 11 Backup

Step 5 Hacer clic **Respaldo** para hacer una copia de seguridad de la información de alarma obtenida en un directorio local.



Debe instalar los controles pertinentes antes de realizar la copia de seguridad.

5 Configuración del sistema

Puede configurar la información del sistema siguiendo las instrucciones en la interfaz local o la interfaz WEB. Esta sección presenta las instrucciones de la interfaz WEB. La interfaz local es similar y no se elaborará aquí.



- Algunas funciones solo se pueden configurar en la interfaz local. Prevalecerá la interfaz real.
- Algunas funciones no se utilizan en las operaciones reales, por lo que no se describen en detalle en el documento.
- En esta sección, cuando haya configurado los ajustes para un canal, haga clic en **Copiar** a aplica el ajustes a otros canales. Hacer clic **Actualizar** para mostrar la última configuración. Hacer clic **Defecto** para restaurar a la configuración predeterminada de fábrica.

5.1 Configuración de eventos de alarma

La configuración de alarma incluye la configuración de detección de video, alarma, excepción y modo de alarma.

5.1.1 Detección de vídeo

La detección de video incluye detección de movimiento, pérdida de video y manipulación de video. Esta función detecta los cambios anormales y activa las alarmas.

5.1.1.1 Movimiento de vídeo

Cuando aparece el objeto en movimiento y se mueve lo suficientemente rápido como para alcanzar el valor de sensibilidad preestablecido, el sistema activa una alarma y un enlace de alarma.

Step 1 En la interfaz WEB principal, seleccione **Alarma > Detección de vídeo > Detección de movimiento**. Él

Detección de movimiento se muestra la interfaz. Consulte la Figura 5-1.

Figure 5-1 Detección de movimiento

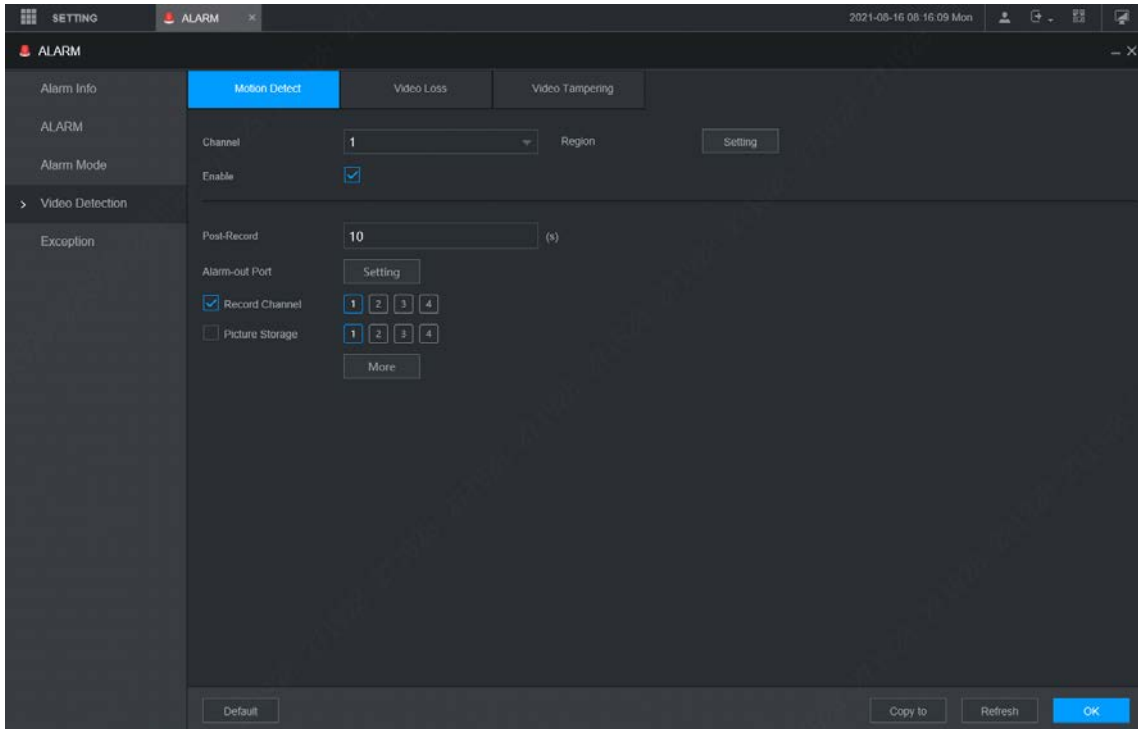

Step 2 Seleccione el número de canal y seleccione **Permitir** para habilitar la detección de movimiento para el canal. Establecer región de **Step 3** detección de movimiento.

1) Junto a **Región**, haga clic **Entorno**.

Él **Entorno** se muestra la interfaz. Consulte la Figura 5-2.

Figure 5-2 Entorno

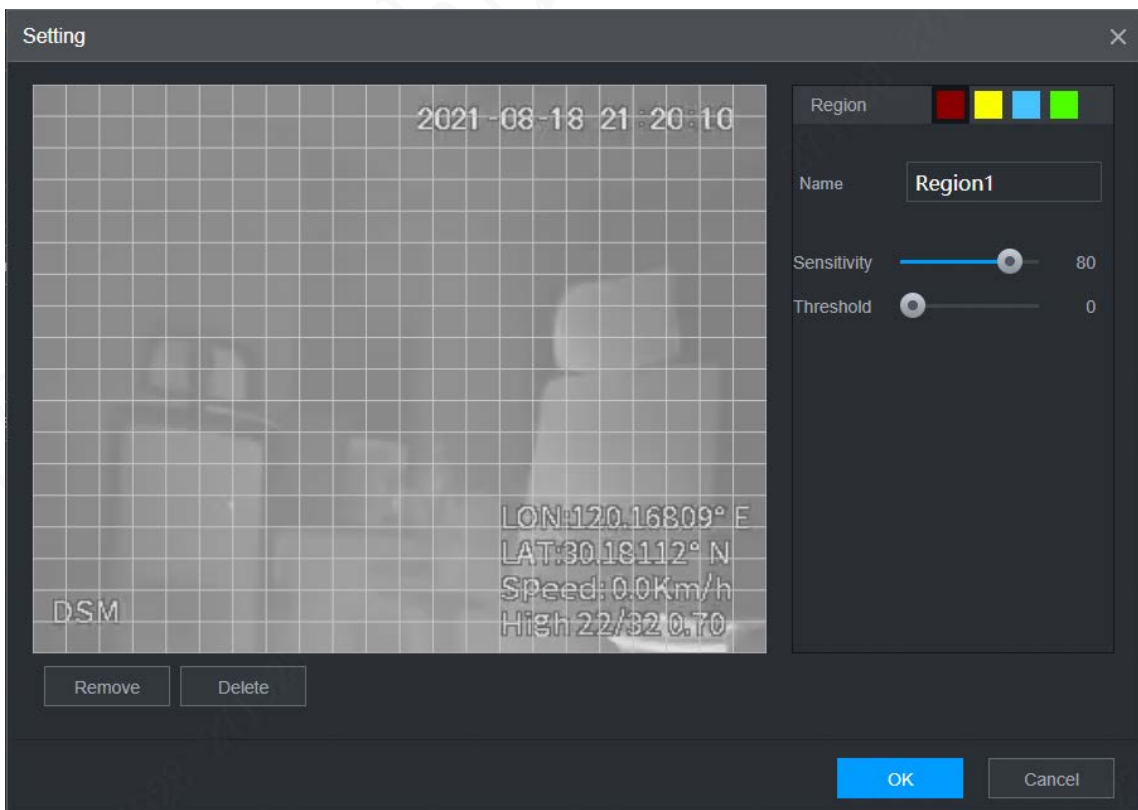

2) Seleccione una región y asígnele un nombre.

Cuanto mayor sea el valor de sensibilidad, más fácil se activará la detección de movimiento; cuanto más bajo es el umbral, más fácil se activa la detección de movimiento. De manera predeterminada, toda la imagen de video es para detección de movimiento.



Diferentes colores representan diferentes regiones; puede definir diferentes detección de movimiento áreas para cada región.

- 3) Mantenga presionado el botón izquierdo del mouse, arrastre para seleccionar la región a detectar y configure su sensibilidad y valor de umbral.



Eventos de alarma de canal: siempre que cualquiera de las cuatro regiones active la alarma, el canal que alberga la comarca dará alarma.

- 4) Haga clic **DE ACUERDO** para finalizar la configuración.

Step 4

Configure los parámetros de vinculación de alarmas. Consulte la Tabla 5-1 para obtener más detalles.

Tabla 5-1 Descripción de los parámetros de enlace de alarma

Parámetro	Descripción
Post-grabación	La grabación de video no se detendrá hasta que haya pasado el tiempo de retraso de grabación que configuró.
Puerto de salida de alarma	Conéctese con un dispositivo de alarma (como una luz de alarma o una sirena) en la interfaz de salida de alarma, haga clic en Entornopara configurar el dispositivo de salida de alarma y activar el puerto de salida de enlace de alarma. Cuando se produce un evento de alarma, el sistema puede activar los dispositivos de salida de alarma correspondientes.
Post-alarma	Hacer clic Entornopor debajo Salida de alarma para establecer el retraso. Establezca un período de tiempo durante el cual el dispositivo continúa con la salida de alarma después de que finaliza la alarma.
Grabar canal	Selecciona el Grabar canal marque la casilla y seleccione un canal(es) de grabación, cuando ocurre un evento de alarma, el canal correspondiente comienza a grabar automáticamente. Se deben cumplir dos condiciones más antes de que funcione la función de grabación de alarma: - La grabación por detección de movimiento está habilitada. Consulte "5.4.2.2 Instantánea" . La - grabación automática está habilitada. Ver "3.6 Configuración de registro" .
Almacenamiento de imágenes	Seleccione la casilla de verificación correspondiente y configure el canal. Cuando ocurre un evento de alarma, el canal correspondiente comienza a capturar automáticamente. También puede configurar la frecuencia, el tamaño y la calidad de la instantánea. Para obtener más información, consulte "5.4.2.2 Instantánea" .
Anti-interpolación	Hacer clic Más para establecer el tiempo de Anti-dither. El sistema registra solo un evento durante este período.
Tronco	Hacer clic Más y seleccione la casilla de verificación correspondiente para permitir que el dispositivo cree un registro de alarma local cuando ocurra un evento de alarma.
Enviar correo electrónico	Hacer clic Más y seleccione la casilla de verificación correspondiente. Cuando ocurre un evento de alarma, el sistema envía un correo electrónico al buzón especificado. Configure primero su correo electrónico antes de habilitar esta función. Consulte "5.5.4 Correo electrónico" para conocer las operaciones detalladas.

Step 5 Hacer clic **DE ACUERDO**.

5.1.1.2 Pérdida de vídeo

Cuando ocurre una pérdida de video, el sistema activa una alarma y configura acciones.

Step 1 En la interfaz WEB principal, seleccione **Alarma > Detección de vídeo > Vídeo perdido**. El **Vídeo perdido** se muestra la interfaz. Consulte la Figura 5-3.

Figure 5-3 Vídeo perdido

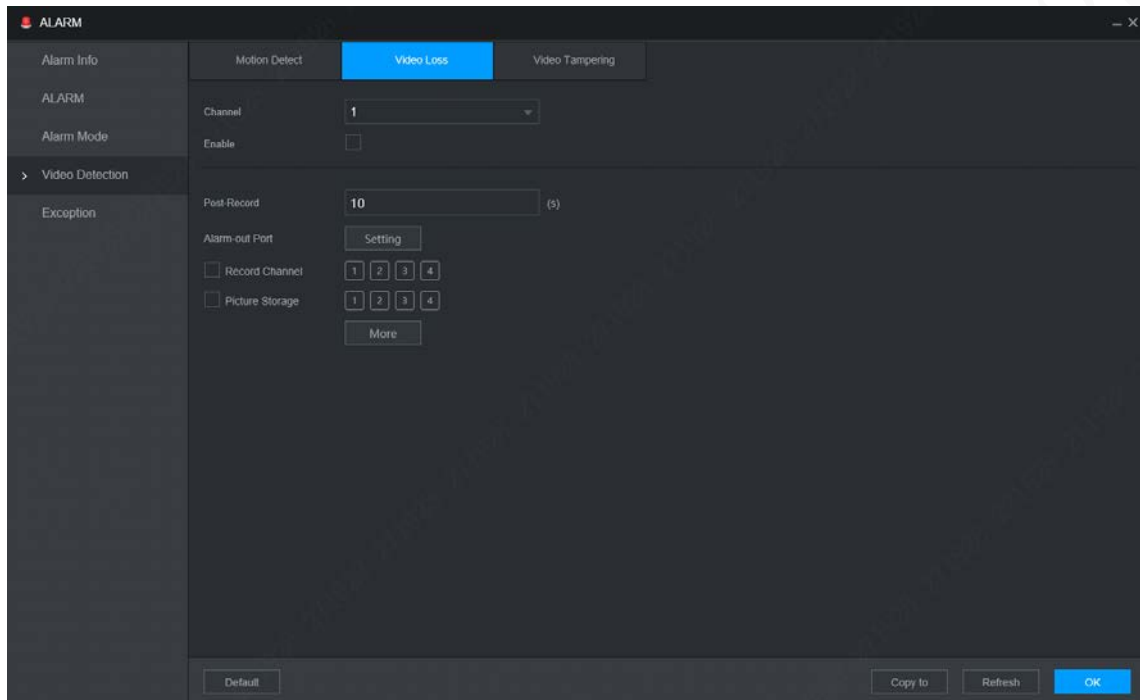

Step 2 Seleccione **Canal** seleccione **Permitir** para habilitar la función de detección de pérdida de video para el canal. Configure los

Step 3 parámetros de vinculación de alarmas. Consulte la Tabla 5-1 para obtener más detalles.

Step 4 Hacer clic **DE ACUERDO**.

5.1.1.3 Manipulación de video

Cuando la lente de la cámara está cubierta o el video se muestra en un solo color debido a causas como el estado de la luz solar, el monitoreo no puede continuar normalmente y, en este caso, el sistema activa la alarma y vincula las acciones configuradas.

Step 1 En la interfaz WEB principal, seleccione **Alarma > Detección de vídeo > Manipulación de vídeo**. El **Manipulación de vídeo** se muestra la interfaz. Consulte la Figura 5-4.

Figure 5-4 manipulación de vídeo

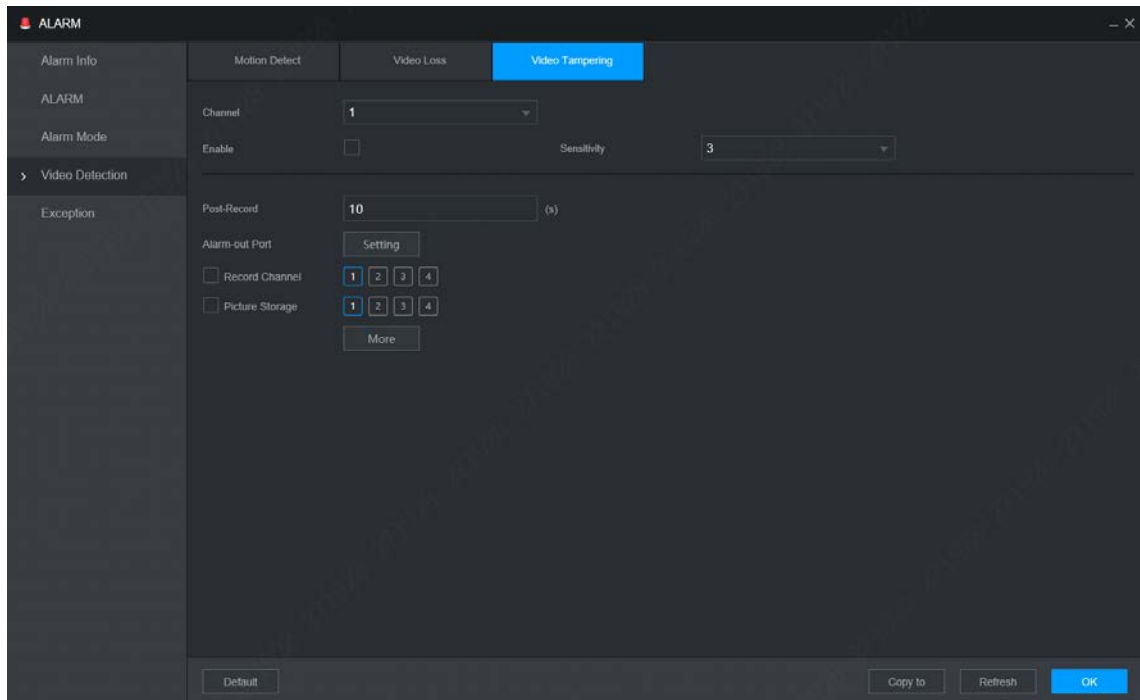

Step 2 Seleccione **Canaly** seleccione **Permitir** para habilitar la función de detección de manipulación de video para el canal.

Step 3 Configure la sensibilidad de detección.

Cuanto mayor sea la sensibilidad, más fácil será detectar un objeto en movimiento, pero la tasa de falsas alarmas podría aumentar.

Step 4 Configure los parámetros de vinculación de alarmas. Consulte la Tabla 5-1 para obtener más detalles. Hacer clic **DE**

Step 5 **ACUERDO**.

5.1.2 Entrada de alarma

Seleccione diferentes tipos de entrada según las fuentes de alarma y configure el modo de salida de alarma.

Step 1 En la interfaz WEB principal, seleccione **Alarma > Alarma**.

Él **Alarma** se muestra la interfaz. Consulte la Figura 5-5.

Figure 5-5 Alarma

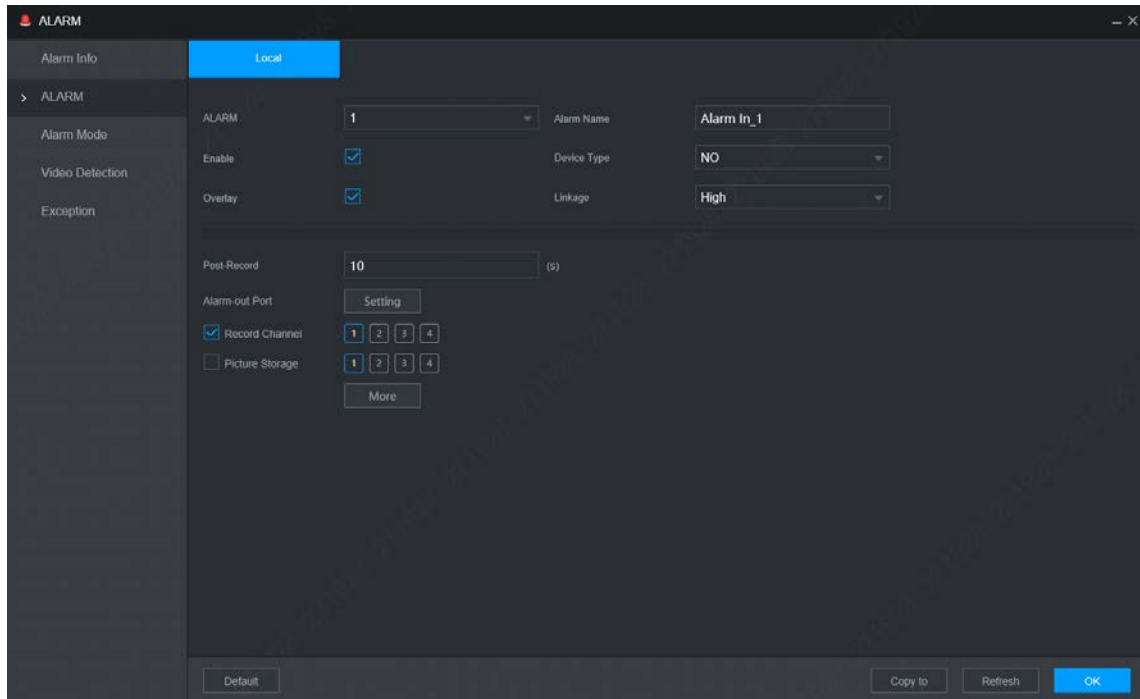



Step 2 Local: La señal de alarma detectada por el puerto de entrada de alarma en el dispositivo. Seleccione

Step 3 el canal y seleccione **Permitir**. Configurar parámetros. Para obtener más información, consulte la

Step 4 Tabla 5-2.

Tabla 5-2 Descripción de los parámetros de alarma

Parámetro	Descripción
Nombre de alarma	Introduzca un nombre de alarma personalizado.
Tipo de dispositivo	<p>Si el Tipo de evento es alarma local, configure este parámetro.</p> <ul style="list-style-type: none"> ● NO: La señal de alarma se desconecta normalmente. La alarma se activa cuando se conecta la señal de alarma. ● NC: La señal de alarma está conectada normalmente. La alarma se cancela cuando se desconecta la señal de alarma.
Cubrir	Selecciona el Cubrir casilla de verificación para superponer los nombres de las alarmas en las imágenes de los canales.
Enlace	<p>Si el Tipo de evento es alarma local, configure este parámetro.</p> <p>Si la señal de alarma es un voltaje de 12V/24V, seleccione Alto como modo de disparo; si la señal de alarma es tensión de tierra, seleccione Bajo como modo de activación.</p>
Post-grabación	La grabación de video no se detendrá hasta que haya pasado el tiempo de retraso de grabación que configuró.
Puerto de salida de alarma	Conecte dispositivos de alarma (por ejemplo, luces y sirenas) a los puertos de salida de alarma, haga clic en la casilla de verificación, cuando se active una alarma, las alarmas se enviarán a los dispositivos de salida de alarma.
Post-alarma	<p>Hacer clic Entorno por debajo Puerto de salida de alarma para configurar el tiempo de retardo.</p> <p>Establezca un período de tiempo durante el cual el dispositivo continúa con la salida de alarma después de que finaliza la alarma.</p>

Parámetro	Descripción
Registro Canal	<p>Selecciona el Grabar canal marque la casilla y seleccione un canal(es) de grabación, cuando ocurre un evento de alarma, el canal correspondiente comienza a grabar automáticamente.</p>  <p>Se deben cumplir dos condiciones más antes de que funcione la función de grabación de alarma:</p> <ul style="list-style-type: none"> - La grabación de alarma está habilitada. Ver “3.7.1 Calendario de grabación” . La - grabación automática está habilitada. Ver “3.6 Configuración de registro” .
Almacenamiento de imágenes	<p>Seleccione la casilla de verificación correspondiente y configure el canal. Cuando ocurre un evento de alarma, el canal correspondiente comienza a capturar automáticamente.</p>  <p>También puede configurar la frecuencia, el tamaño y la calidad de la instantánea. Para obtener más información, consulte “5.4.2.2 Instantánea” .</p>
Anti-interpolación	<p>Hacer clic Más para establecer el tiempo de eliminación de rebotes.</p> <p>El sistema registra solo un evento de entrada de alarma durante el período configurado.</p>
Tronco	<p>Hacer clic Más y seleccione la casilla de verificación correspondiente para permitir que el dispositivo cree un registro de alarma local cuando ocurra un evento de alarma.</p>
Enviar correo electrónico	<p>Hacer clic Más y seleccione la casilla de verificación correspondiente. Cuando ocurre un evento de alarma, el sistema envía un correo electrónico al buzón especificado.</p>  <p>Configure primero su correo electrónico antes de habilitar esta función. Consulte “5.5.4 Correo electrónico” para conocer las operaciones detalladas.</p>

Step 5 Hacer clic **DE ACUERDO**.

5.1.3 Excepción

Puede configurar las formas de manejar el dispositivo cuando se producen errores.

Step 1 En la interfaz WEB principal, seleccione **Alarma > Excepción**. Él **Excepción** se muestra la interfaz. Consulte la Figura 5-6.

Figure 5-6 Excepción

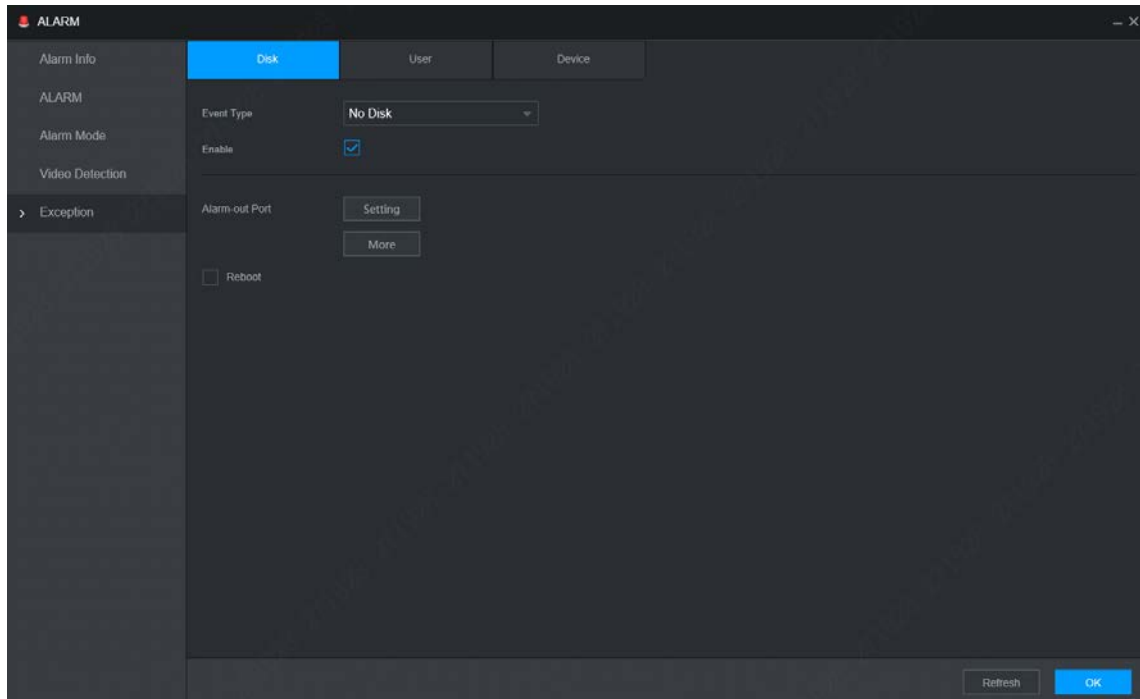

Step 2 Seleccione el tipo de evento y seleccione **Permitir** para permitir el manejo de los eventos anormales correspondientes.

Step 3 Configurar parámetros. Para obtener más información, consulte la Tabla 5-3.

Tabla 5-3 Descripción de los parámetros de anomalía

Parámetro	Descripción
Tipo de evento	<p>Puede configurar los eventos anormales correspondientes en las siguientes tres pestañas.</p> <ul style="list-style-type: none"> ● Disco: para configurar las formas de manejar eventos de disco anormales, incluidos Sin disco, Error de HDD, Poco espacio. ● Usuario: Incluye inicio de sesión ilegal. ● Dispositivo: para configurar las formas de manejar eventos anormales del dispositivo, que incluyen alta temperatura, poco espacio en la batería, excepción de seguridad de red, exceso de velocidad, baja velocidad, colisión, rotación y apagado de ACC. <p> El tipo de evento admitido puede ser diferente según el modelo que haya comprado y prevalecerá la interfaz real.</p>
Límite de capacidad	<p>Seleccione Disco pestaña, y si el Tipo de evento es Espacio bajo, configure este parámetro. Puede establecer el porcentaje de espacio restante en el disco duro. Cuando el espacio restante en el disco duro es inferior a este porcentaje, se activará una alarma.</p>
Intento(s)	<p>Si el Tipo de evento es Inicio de sesión ilegal, configure este parámetro.</p> <p>El número máximo de errores de entrada de contraseña permitidos durante el inicio de sesión del usuario.</p> <p>Si el número de errores de entrada de contraseña alcanza este valor, la cuenta de usuario se bloqueará.</p>
Tiempo de bloqueo	<p>Si el Tipo de evento es Inicio de sesión ilegal, configure este parámetro.</p> <p>Si el número de errores de entrada de contraseña alcanza este valor, la cuenta de usuario se bloqueará.</p>

Parámetro	Descripción
máx. Temperatura	Si el Tipo de eventos Alta temperatura , configure este parámetro. Introduzca el límite superior de temperatura del dispositivo. La alarma se activa cuando la temperatura del dispositivo supera este valor.
bajo que Auto	Si Tipo de eventos Espacio bajo de la batería , configure este parámetro. El voltaje de suministro al dispositivo desde el vehículo y el porcentaje de capacidad de voltaje de suministro disponible. Cuando el vehículo está en ACC apagado y el voltaje suministrado al dispositivo es menor que el porcentaje de capacidad disponible, el sistema activa una alarma.
Voltaje de la batería	
Máxima velocidad	Si el Tipo de eventos Sobre velocidad , configure este parámetro. El límite superior de la velocidad del vehículo. Cuando la velocidad del vehículo supera este valor, el sistema activa una alarma.
Velocidad mínima	Si Tipo de eventos Baja velocidad , configure este parámetro. El límite más bajo de la velocidad del vehículo. Cuando la velocidad del vehículo es inferior a este valor, el sistema activa una alarma.
Puerto de salida de alarma	Conecte dispositivos de alarma (por ejemplo, luces y sirenas) a los puertos de salida de alarma, haga clic en la casilla de verificación, cuando se active una alarma, las alarmas se enviarán a los dispositivos de salida de alarma.
Post-alarma	Hacer clic Entorno por debajo Puerto de salida de alarma para configurar el tiempo de retardo. Establezca un período de tiempo durante el cual el dispositivo continúa con la salida de alarma después de que finaliza la alarma.
Enviar correo electrónico	Hacer clic Más y seleccione la casilla de verificación correspondiente. Cuando ocurre un evento de alarma, el sistema envía un correo electrónico al buzón especificado.  Configure primero su correo electrónico antes de habilitar esta función. Consulte "5.5.4 Correo electrónico" para conocer las operaciones detalladas.
Tronco	Hacer clic Más y seleccione la casilla de verificación correspondiente para permitir que el dispositivo cree un registro de alarma local cuando ocurra un evento de alarma.
Reiniciar	Selecciona el Reiniciar casilla de verificación Si se produce la alarma No HDD, el sistema se reinicia en tres minutos.

Step 4 Hacer clic DE ACUERDO.

5.1.4 Salida de alarma

Establecer el modo de alarma.

Step 1 En la interfaz WEB principal, seleccione **Alarma > Modo de alarma**. Él **Modo de alarma** se muestra la interfaz. Consulte la Figura 5-7.

Figure 5-7 Modo de alarma

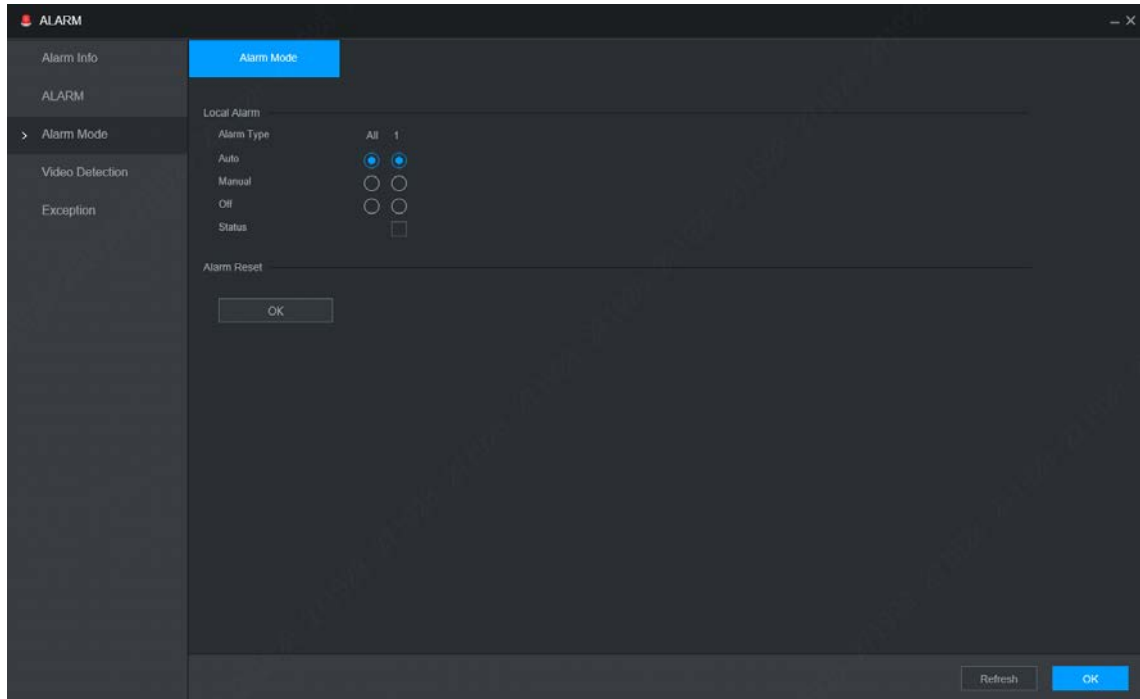

Step 2 Seleccione el modo de alarma.

- **Auto:** Después de configurar el enlace de alarma, cuando ocurre un evento de alarma, el puerto de salida de alarma correspondiente genera una alarma.
- **Manual:** Después de configurar el enlace de alarma, no importa si ocurre un evento de alarma, el puerto de salida de alarma correspondiente sigue generando alarma.
- **Apagado:** Después de configurar el enlace de alarma, no importa si ocurre un evento de alarma, el puerto de salida de alarma correspondiente nunca genera alarma.

Step 3 Hacer clic DE ACUERDO.

Estado: Indica el estado de cada puerto de salida de alarma. indica que hay una salida de alarma, indica que no lo hay.

5.2 Configuración del plan de IA

La solución AI contiene principalmente una unidad activa y segura. Solo cuando la solución inteligente está habilitada y configurada, la función correspondiente puede surtir efecto.

- ADAS: sistema avanzado de asistencia al conductor para advertencia de cambio de carril, advertencia de monitoreo de avance y advertencia de colisión frontal, y el enlace de alarma se activa y se informa a la plataforma.
- DSM: el sistema puede analizar y procesar la información del comportamiento del conductor recopilada por las cámaras y detectar acciones como bajar la cabeza, bostezar, fumar, mirar alrededor y la duración sin conductor.

5.2.1 ADA

Las alarmas ADAS incluyen principalmente advertencia de colisión frontal, advertencia de cambio de carril y advertencia de monitoreo de avance.

requisitos previos

- Acceso a la señal de la luz de curvas por adelantado: Entrada de alarma_2 (girar a la izquierda), Entrada de alarma_3 (girar a la derecha). Después de encender la luz de curvas del vehículo, no se activará ninguna alarma de cambio de carril. Configuración: la asistencia al conductor depende de la ubicación de instalación de la cámara y no se puede usar hasta que se complete la calibración. Intente instalar la cámara en el medio del parabrisas. Al configurar los parámetros, mida el ancho del vehículo, la altura de la cámara y la distancia desde la cámara hasta la cabeza del vehículo con anticipación. Después de que el vehículo viaje durante un cierto período de tiempo, el dispositivo calibrará automáticamente la posición.

Procedimiento

- Step 1** En la interfaz WEB principal, haga clic en **IA > Parámetros > ADAS**. Él **ADAS** se muestra la interfaz. Consulte la Figura 5-8.

Figure 5-8 ADAS

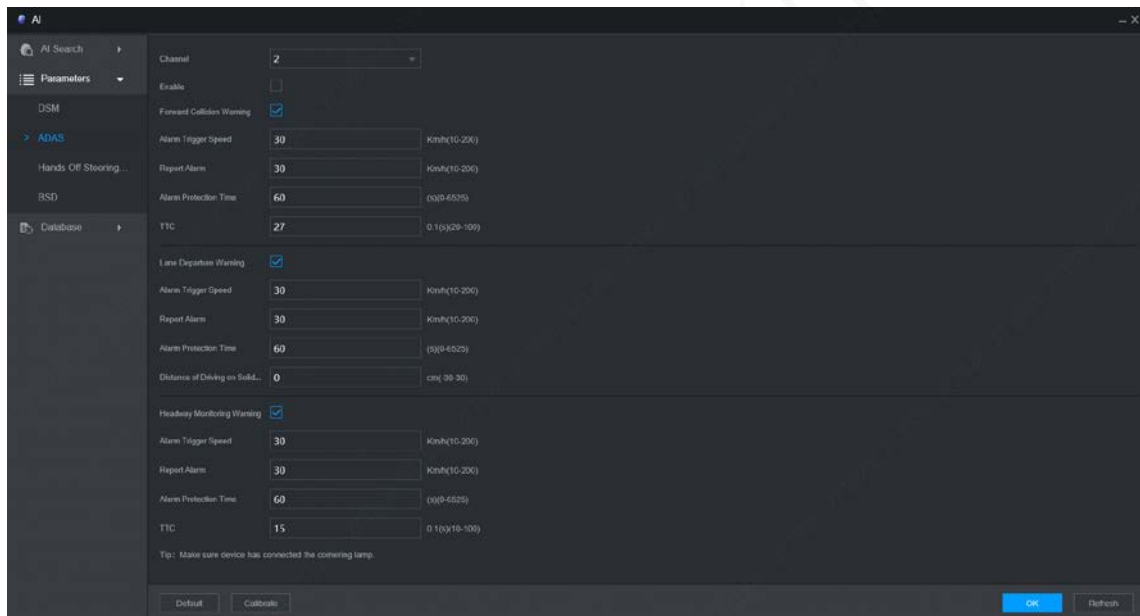

- Step 2** Hacer clic **Permitir y DE ACUERDO** para habilitar la alarma ADAS.

- Step 3** Haga clic en **Calibrar**.

Él **Calibrarse** muestra la interfaz. Consulte la Figura 5-9.

Figure 5-9 Calibrar

Step 4 Ingrese el ancho del vehículo, la altura de la lente y la distancia desde la cámara hasta la cabeza del vehículo, y haga clic en **DE ACUERDO** para completar la calibración.

Step 5 Hacer clic para volver a la interfaz de la Figura 5-8.

Step 6 Configurar parámetros. Para obtener más información, consulte la Tabla 5-4.



significa que la alarma correspondiente está habilitada.

Tabla 5-4 Descripción de los parámetros ADAS

Parámetro	Descripción
Canal	ADAS está fijado al canal 2.
Delantero Colisión Advertencia	Dar una advertencia si existe la posibilidad de colisionar con el vehículo de adelante.
Disparador de alarma Velocidad	La velocidad a la que se activa la advertencia de colisión frontal: el rango es de 30 km/h a 200 km/h.
Reportar alarma	La velocidad a la que se carga la advertencia de colisión frontal: el rango es de 30 km/h a 200 km/h.
Protección de alarma Tiempo	Tiempo de alarma continuo: el rango es de 1 s a 65536 s.
TTC	Tiempo hasta la colisión: el rango es de 0 s a 10 s.
Salida de carril Advertencia	Alarma cuando el vehículo cambia directamente de carril sin encender la luz de giro izquierda o derecha.
Disparador de alarma Velocidad	La velocidad a la que se activa la advertencia de cambio de carril: el rango es de 30 km/h a 200 km/h.
Reportar alarma	La velocidad a la que se carga la advertencia de cambio de carril: el rango es de 30 km/h a 200 km/h.
Protección de alarma Tiempo	Tiempo de alarma continuo: el rango es de 1 s a 65535 s.

Parámetro	Descripción
Distancia de Conducir en sólido Línea	Establezca la distancia de conducción en línea continua: el rango es de -30 cm a 30 cm.
Progreso Vigilancia Advertencia	Alarma cuando el vehículo está demasiado cerca del vehículo en el frente.
Disparador de alarma Velocidad	La velocidad a la que se activa la advertencia de control de avance: el rango es de 30 km/h a 200 km/h.
Reportar alarma	La velocidad a la que se carga la advertencia de control de avance: el rango es de 30 km/h a 200 km/h.
Protección de alarma Tiempo	Tiempo de alarma continuo: el rango es de 1 s a 65535 s.
TTC	Tiempo hasta la colisión: el rango es de 0 s a 10 s.

Step 7 Hacer clic **DE ACUERDO**.

5.2.2 DSM

Las alarmas de DSM incluyen principalmente conducción somnolienta, conducción distraída, llamadas, ausencia de conductor, uso de gafas de sol con bloqueo de infrarrojos, tabaquismo, manipulación de lentes y alarma sin cinturón. Después de activarse, estas alarmas requieren transmisión de voz y deben cargarse en la plataforma.

Step 1 En la interfaz WEB principal, haga clic en **IA > Parámetros > DSM**. Él **DSM** se muestra la interfaz. Consulte la Figura 5-10.

Figure 5-10 DSM

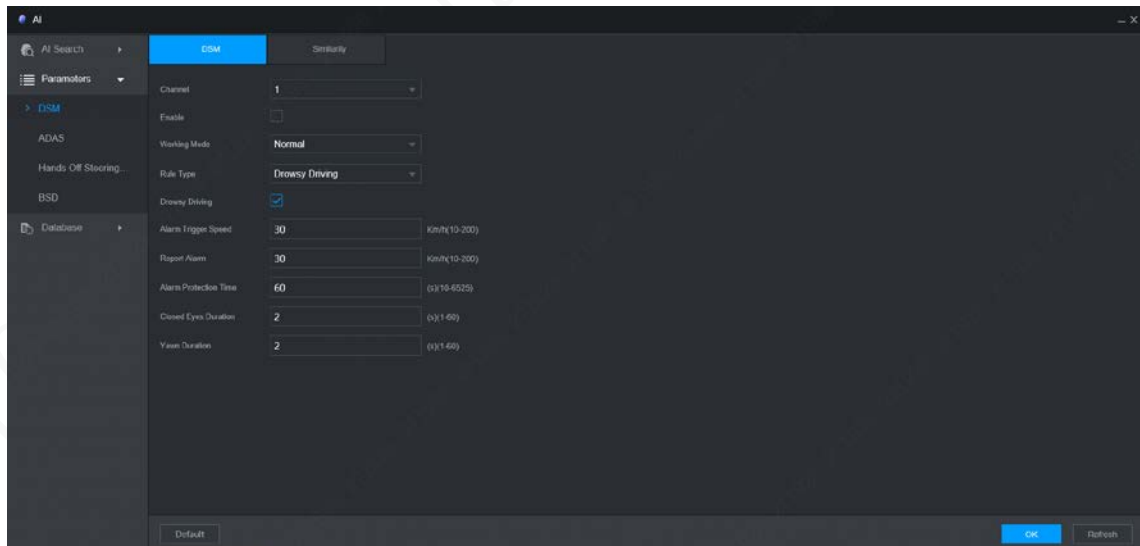

Step 2 Hacer clic **Permitir** para habilitar la alarma DSM. Configurar parámetros.

Step 3 Para obtener más información, consulte la Tabla 5-5.

Tabla 5-5 Descripción de parámetros

Parámetro	Descripción
Canal	DSM está fijado al canal 1.
Modo de trabajo	Los modos de trabajo incluyen el modo normal y el modo de prueba.

Parámetro	Descripción
Tipo de regla	<p>Para las reglas de alarma, puede seleccionar conducir somnoliento, conducir distraído, llamar, no conducir, usar anteojos de sol con bloqueo de infrarrojos, fumar, manipular lentes y alarma sin cinturón.</p>  <p><input checked="" type="checkbox"/> significa que la alarma correspondiente está habilitada.</p>
Disparador de alarma Velocidad	La velocidad a la que se dispara la alarma: El rango es de 30 km/h a 200 km/h.
Reportar alarma	La velocidad a la que se carga la alarma: el rango es de 30 km/h a 200 km/h.
Protección de alarma Tiempo	Tiempo de alarma continuo: el rango es de 1 s a 65536 s.
Ojos cerrados Duración	La configuración es necesaria cuando el tipo de regla es Conducir somnoliento : El rango es de 1s a 10s.
Duración del bostezo	
Bajar la cabeza Duración	La configuración es necesaria cuando el tipo de regla es Conducción distraída : El rango es de 1s a 10s.
Mirando al rededor Duración	
Duración de la llamada	La configuración es necesaria cuando el tipo de regla es Vocación : El rango es de 1s a 10s.
Duración sin conductor	La configuración es necesaria cuando el tipo de regla es sin conductor : El rango es de 2s a 10s.
Duración de Vistiendo Infrarrojo- bloqueando Gafas de sol	La configuración es necesaria cuando el tipo de regla es Usar gafas de sol con bloqueo de infrarrojos : El rango es de 1s a 10s.
De fumar Duración	La configuración es necesaria cuando el tipo de regla es De fumar : El rango es de 1s a 10s.
manipulación Duración	La configuración es necesaria cuando el tipo de regla es Manipulación de lentes : El rango es de 1s a 10s.

Step 4 Hacer clic DE ACUERDO.

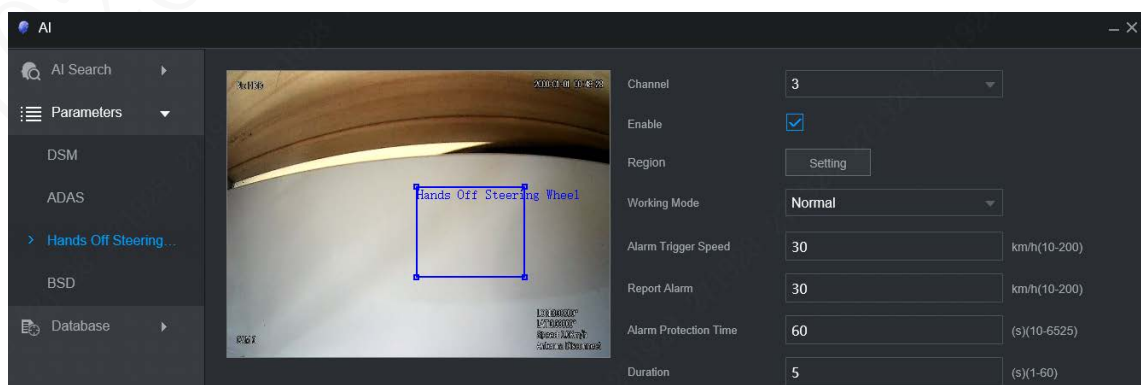

Seleccione un canal del Canal 3 al Canal 4 para habilitar la detección.

5.3 Copia de seguridad de archivos

Puede hacer copias de seguridad de grabaciones de video e imágenes.

Step 1 En la interfaz WEB principal, haga clic en **Respaldo**. El **Respaldo** se muestra la interfaz. Consulte la Figura 5-11.

Figure 5-11 copia de seguridad (1)

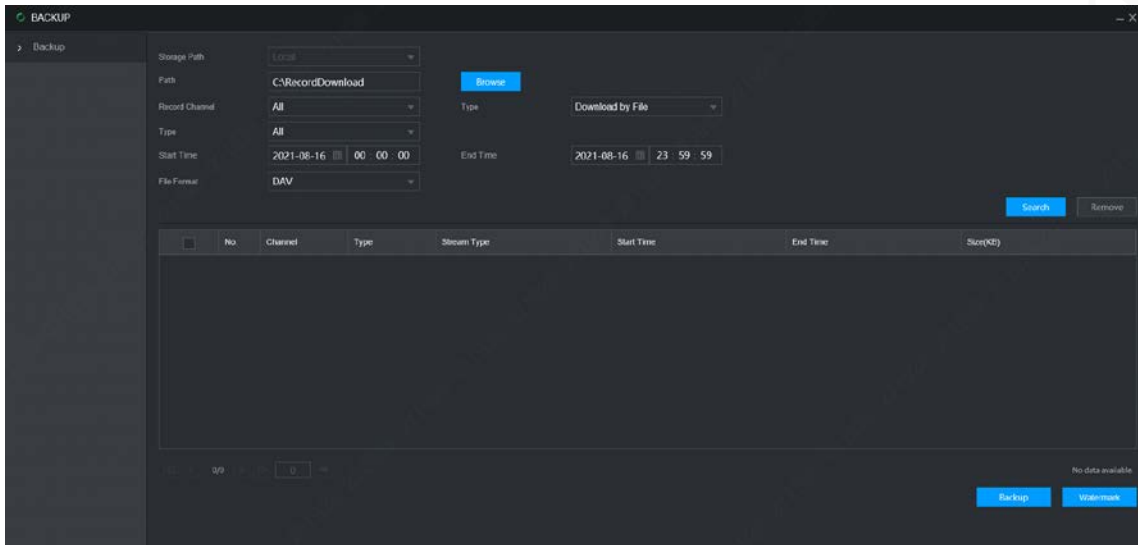

Step 2 Configurar parámetros. Para obtener más información, consulte la Tabla 5-6.

Tabla 5-6 Parámetros de copia de seguridad

Parámetro	Descripción
Ruta de almacenamiento	Solo se admite la ruta local.
Sendero	La ruta de la copia de seguridad del archivo es C:/RecordDownload de forma predeterminada. Hacer clic Navegar para configurar la ruta de la copia de seguridad según sea necesario.
Registro Canal	Seleccione el canal que desea respaldar.
Tipo	Seleccione el tipo de copia de seguridad, incluida la descarga por archivo y la descarga por tiempo.
Hora de inicio	Establezca el período de copia de seguridad del archivo.
Hora de finalización	
Formato de archivo	Seleccione el formato del archivo de copia de seguridad, incluidos DAV y MP4.
Tipo	Seleccione el tipo de registro, que incluye alarma, movimiento, fusiones y adquisiciones, general, imagen y todo.

Step 3 Hacer clic **Búsqueda**.

Se muestran los archivos obtenidos.

Step 4 Seleccione el archivo del que desea hacer una copia de seguridad y haga clic en **Respaldo**. El **Respaldo** el botón se cambia a **Descargar** ahora. Consulte la Figura 5-12.

Figure 5-12 copia de seguridad (2)

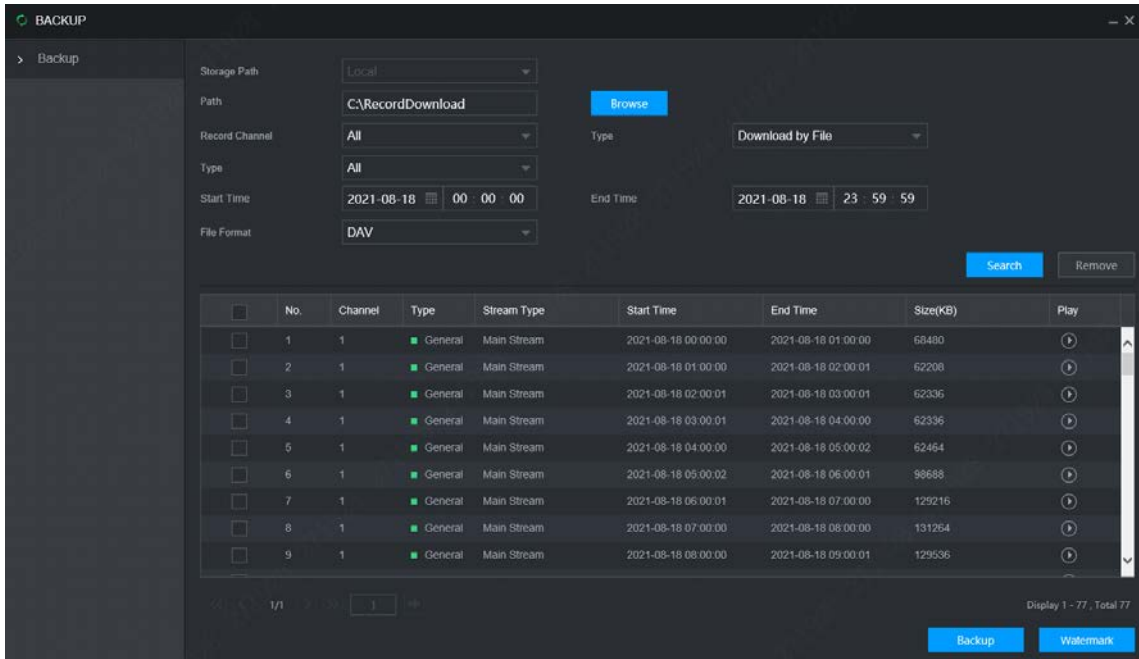

Step 5 Haga clic en Ver descarga.

Él **Ver descargase** muestra la interfaz. Consulte la Figura 5-13.

Figure 5-13 Ver descarga

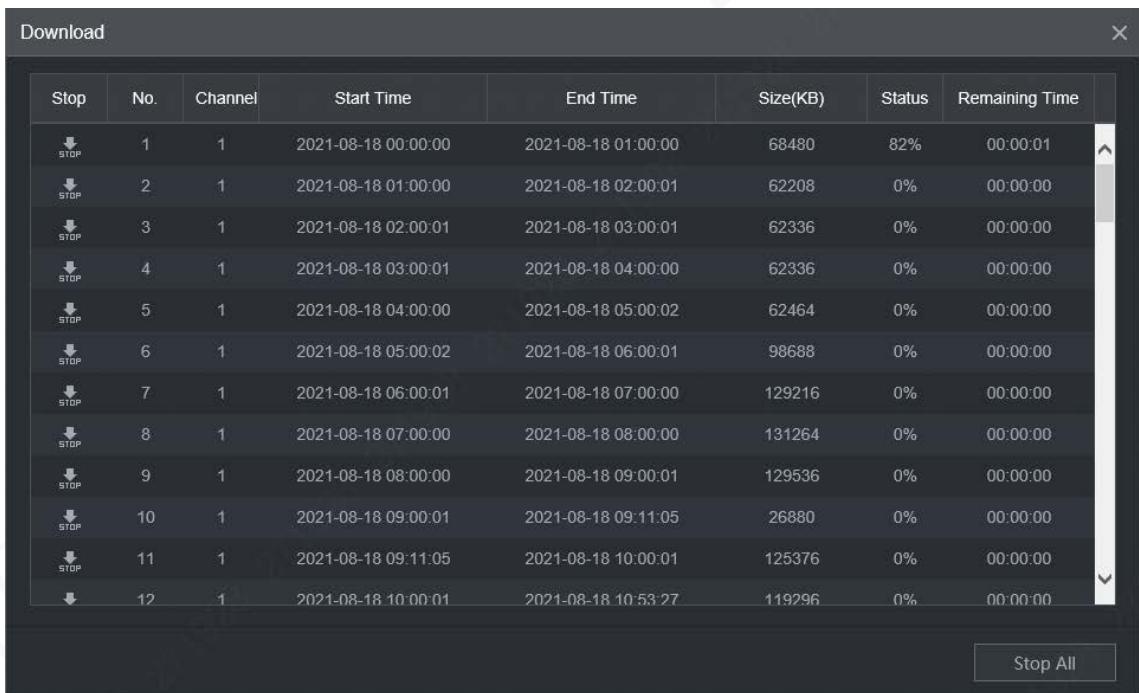

Hacer clic **Para todo** para detener la descarga.

Step 6 (Opcional) Seleccione el archivo que desea verificar y haga clic en **Filigrana**.



La marca de agua se puede utilizar para verificar si el archivo de registro está falsificado.

Se muestran el progreso y el resultado de la verificación.

5.4 Configuración de parámetros de la cámara

Puede establecer las propiedades de la cámara y codificar los parámetros.

5.4.1 Propiedades de la cámara

Puede configurar los parámetros de propiedad de la cámara del canal.



Diferentes cámaras corresponden a diferentes parámetros de propiedad. Prevalecerán los parámetros reales.

Step 1 Seleccione **Entorno>Cámara>Imagen**.

Él **Imagense** muestra la interfaz. Consulte la Figura 5-14.

Figure 5-14 Imagen

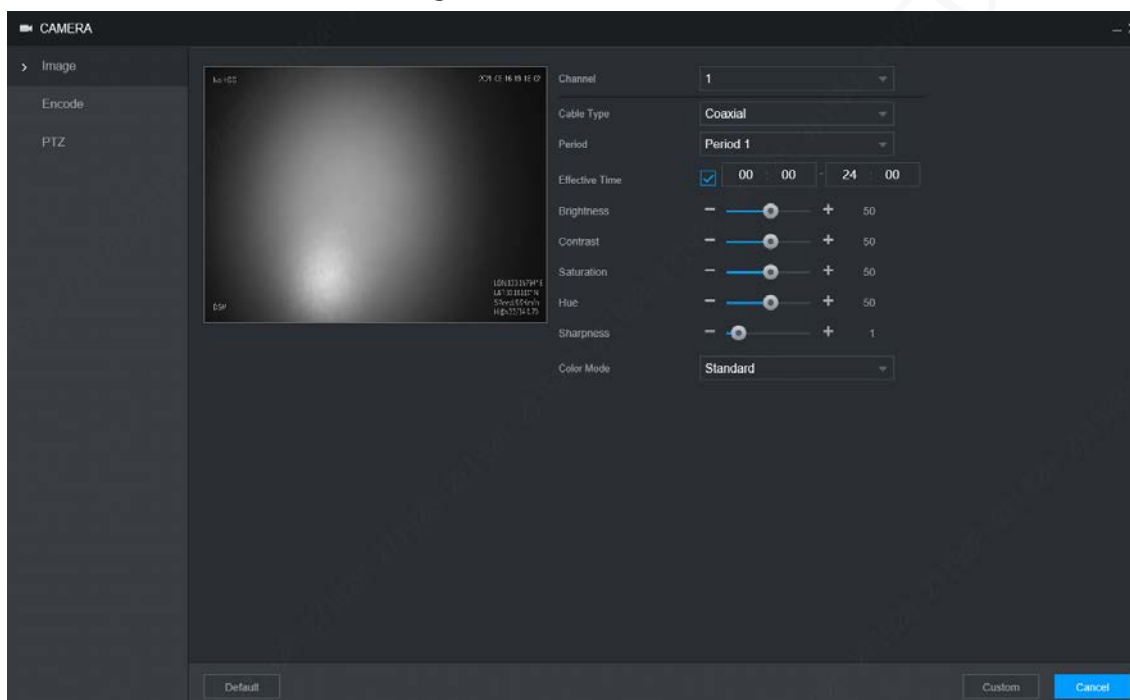

Step 2 Seleccione un **Canal**.

Step 3 Configurar parámetros. Para obtener más información, consulte la Tabla 5-7.

Tabla 5-7 Descripción de los parámetros de configuración de imagen

Parámetro	Descripción
Tipo de cable	El tipo de cable se fija a coaxial.
Período	Seleccione el período. Hay dos Períodos para usted. Debe configurar el Tiempo Efectivo para diferentes períodos.
Brillo	Ajusta el brillo de la imagen a través del modo lineal. Cuanto mayor sea el valor, más brillante se volverá la imagen.
Contraste	Ajuste el contraste de la imagen. Cuanto mayor sea el valor, más evidente será el contraste entre el área clara y el área oscura.
Saturación	Ajusta la oscuridad del color. Ajuste la saturación de acuerdo con la situación real. Cuanto mayor sea el valor, más claro se volverá el color de la imagen.

Parámetro	Descripción
Matiz	Ajusta el tono del color. Ajuste el tono según la situación real. Cuanto mayor sea el valor, más frío se volverá el color de la imagen.
Nitidez	Configure la nitidez de los bordes de la imagen. Cuanto mayor sea el valor, más evidente será el borde de la imagen.
Matiz	Ajusta la oscuridad del color. Ajuste la saturación de acuerdo con la situación real. Cuanto mayor sea el valor, más claro se volverá el color de la imagen.
Modo de color	Seleccione el modo de color. Hay 5 modos de preinstalación que puede elegir, o puede configurar 4 modos personalizados para las opciones. Los modos de preinstalación incluyen Estándar, Suave, Brillante, Vívido, Banco.

Step 4 Hacer clic **DE ACUERDO**.

5.4.2 Codificar parámetros

Puedes configurar **Audio Video**, **Instantánea**, **Cubrir**, y **Ruta de almacenamiento**.

5.4.2.1 Audio/Vídeo

Puede configurar los ajustes de codificación para la transmisión principal y la transmisión secundaria.

Step 1 Seleccione **Entorno**>**Cámara**>**Codificar**>**Audio Video**. **El Audio Video** se muestra la interfaz, consulte la Figura 5-15.



Los parámetros de codificación pueden ser diferentes dependiendo de los dispositivos, y el producto real prevalecer.

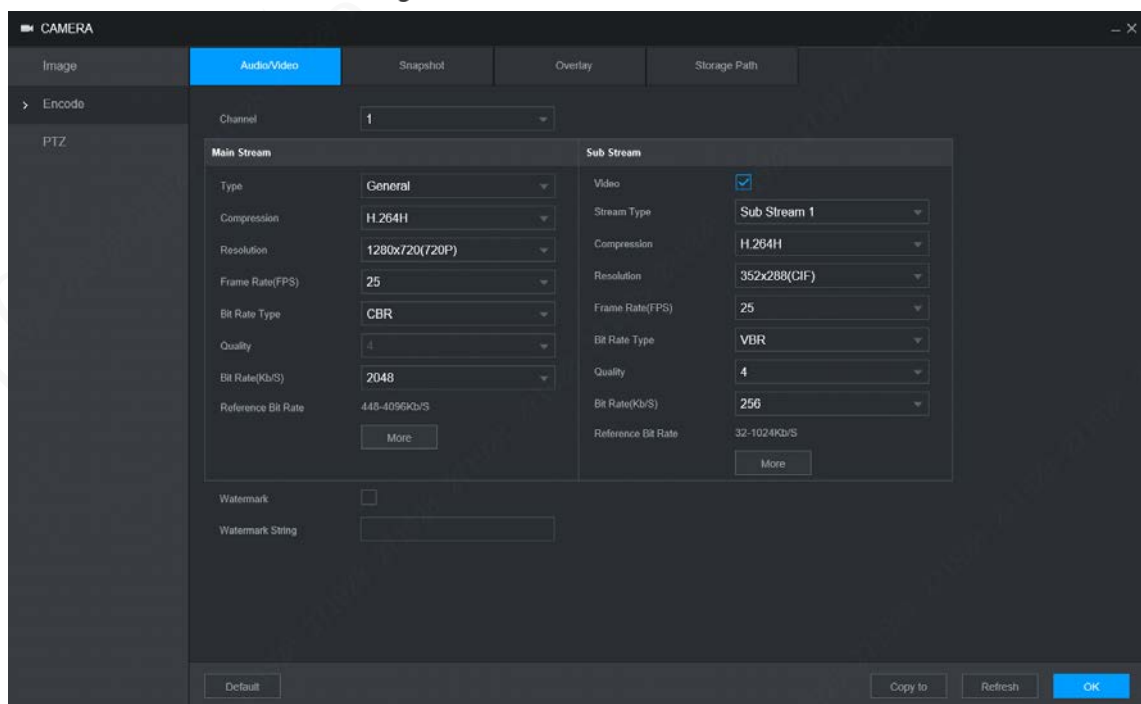

Figure 5-15 Audio Video



Step 2 Seleccione un número de canal.

Step 3 Configurar parámetros. Para obtener más información, consulte la Tabla 5-8.

Tabla 5-8 Descripción de los parámetros de configuración de codificación

Parámetro	Descripción
Video	Habilita la transmisión secundaria.
Tipo	El tipo de registro de flujo principal se fija permanentemente como general y no se puede cambiar. General, detección de movimiento y alarma utilizan las configuraciones generales de transmisión para la grabación.
Tipo de transmisión	Tipos de transmisión secundaria.
Compresión	Modo de codificación de video.
Resolución	Cuanto mayor sea la resolución de vídeo, mejor será la calidad de la imagen.
Cuadros por segundo (fps)	Configura los cuadros por segundo para videos. Cuanto mayor sea el valor, más suave y vívida será la imagen.
Tipo de tasa de bits	<p>Seleccione un modo de control para la tasa de bits de video.</p> <ul style="list-style-type: none"> ● CBR: la tasa de bits cambia poco y se mantiene cerca del valor de tasa de bits definido. ● VBR (tasa de bits variable): la tasa de bits cambia junto con el entorno.  <ul style="list-style-type: none"> - Se recomienda seleccionar CBR cuando puede haber solo pequeños cambios en el entorno de monitoreo y seleccionar VBR cuando puede haber grandes cambios en el entorno de monitoreo. - La transmisión principal está fijada en VBR.
Calidad	Este parámetro solo se puede configurar cuando el Tipo de tasa de bits se establece como VBR . Seleccione el nivel de calidad de la imagen. Hay seis niveles en total. Cuanto mayor sea el valor, mejor será la imagen.
Tasa de bits (KB/S)	<p>Configure el valor de codificación para la transmisión principal y la transmisión secundaria.</p> <ul style="list-style-type: none"> ● Cuando CBR está seleccionado, seleccione la tasa de bits de acuerdo con la tasa de bits de referencia, y la tasa de bits cambia a lo largo del valor configurado. ● Cuando VBR se selecciona, seleccione el valor límite superior de la tasa de bits de acuerdo con la tasa de bits de referencia, y la tasa de bits cambia junto con el entorno de monitoreo. Pero el valor máximo de tasa de bits cambia alrededor del valor configurado. ● Seleccione personalizado, y puede configurar el valor de la tasa de bits manualmente.
Bit de referencia <small>Velocidad</small>	El sistema recomienda el rango de velocidad de bits óptimo de acuerdo con la configuración de resolución y velocidad de fotogramas.
Habilitar audio	Hacer clic Más para habilitar el audio. Si se selecciona la casilla de verificación correspondiente, las grabaciones de video son flujos combinados de audio y video.
Compresión	<p>Seleccione un formato de codificación de audio.</p>  <p>Los parámetros pueden ser diferentes según el modelo que haya comprado y prevalecerá el producto real.</p>
Fuente de audio	Fuente de audio.
Filigrana	Selecciona el Filigrana casilla de verificación para verificar si el video grabado es falsificado.
Filigrana Cuerda	Ingrese las cadenas para verificar la marca de agua. La cadena predeterminada es DigitalCCTV. Puede configurar como máximo 127 caracteres de marca de agua que se componen de números, letras, subrayados y guiones.

5.4.2.2 Instantánea

Puede configurar los ajustes de la instantánea, como el tipo de instantánea, el tamaño de la imagen, la calidad y el intervalo.

Step 1 Seleccione **Entorno>Cámara>Codificar>Instantánea**. Él

Instantánease muestra la interfaz, consulte la Figura 5-16.

Figure 5-16 Instantánea

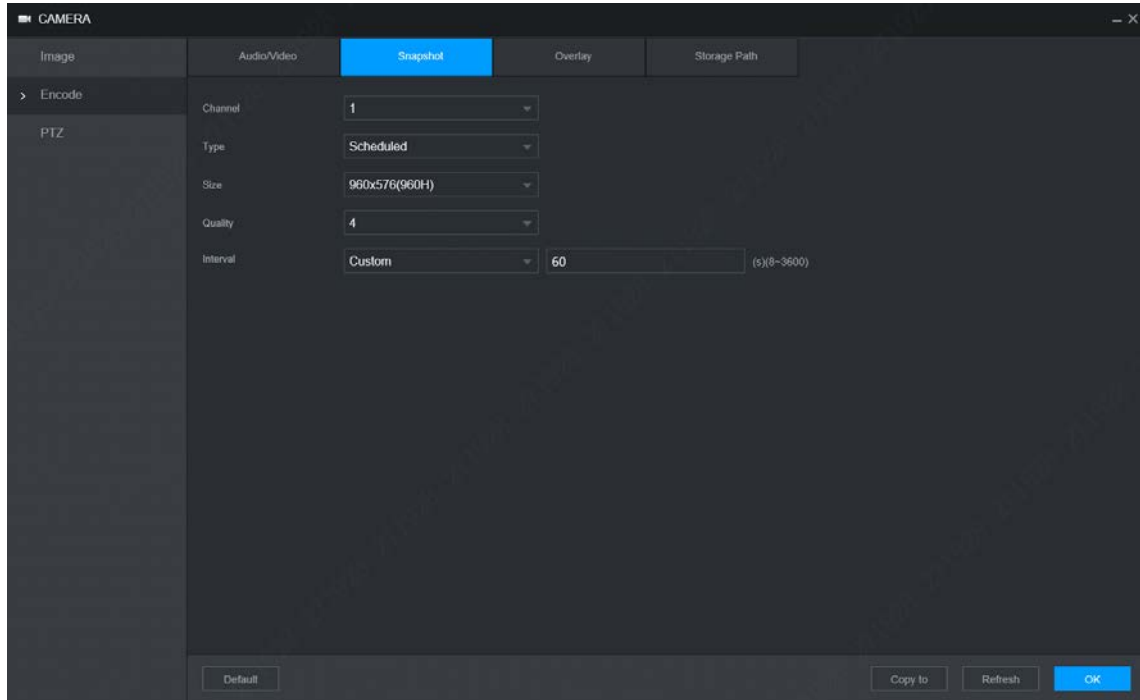

Step 2 Seleccione **Canal**.

Step 3 Configurar parámetros. Para obtener más información, consulte la Tabla 5-9.

Tabla 5-9 Descripción de los parámetros del flujo de instantáneas

Parámetro	Descripción
Tipo	Incluye agenda y evento. <ul style="list-style-type: none"> ● Programar: tome instantáneas dentro del período configurado. ● Evento: tome instantáneas cuando se activen alarmas como alarma local, detección de video y anomalía.
Tamaño	Seleccione una resolución para la imagen capturada.
Calidad	La calidad de imagen y hay seis niveles en total.
Intervalo	Intervalo de toma de instantáneas. Seleccione Costumbre para configurar el intervalo de instantáneas para instantáneas capturadas manualmente. El valor máximo que puede establecer es 3600 segundos como intervalo entre dos instantáneas.

Step 4 Hacer clic **DE ACUERDO**.

5.4.2.3 Superposición

Puede configurar para mostrar información como la hora del sistema y el nombre del canal en cada ventana de canal en la pantalla de visualización en vivo.

Step 1 Seleccione **Entorno>Cámara>Codificar>Demasiado**.

Él **Cubrirse** muestra la interfaz. Consulte la Figura 5-17.

Figure 5-17 Cubrir

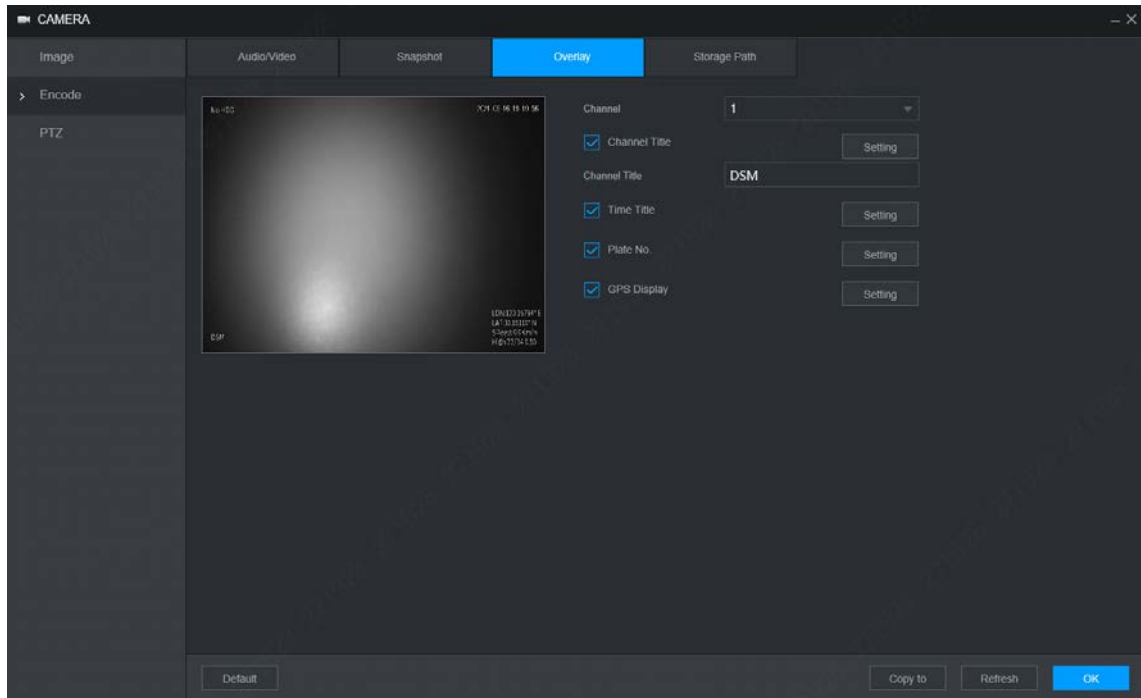

Step 2 Seleccione un **Canal**.

Step 3 Configurar parámetros. Para obtener más información, consulte la Tabla 5-10.

Tabla 5-10 Descripción de los parámetros de configuración de superposición de video

Parámetro	Descripción
Canal Título	Seleccione Título del canal , y el Entorno se muestra el botón . Luego haga clic Entorno a la derecha de la Título del canal , ingrese el título del canal y arrástrelo a la ubicación adecuada.
Título de tiempo	Seleccione el Título de tiempo casilla de verificación, la Entorno se muestra el botón . Luego haga clic Entorno , la hora se muestra en la ventana del canal y luego arrástrela a la ubicación adecuada.
Número de placa	Seleccione el Número de placas casilla de verificación, la Entorno se muestra el botón . Luego haga clic Entorno , el número de placa se muestra en la ventana del canal y luego arrástrelo a una ubicación adecuada.
GPS Mostrar	Seleccione el Pantalla GPS casilla de verificación, la Entorno se muestra el botón . Luego haga clic Entorno , el cuadro de visualización del GPS se muestra en la ventana del canal y, a continuación, arrástrelo a la ubicación adecuada.

Step 4 Hacer clic **DE ACUERDO**.

5.4.2.4 Ruta de almacenamiento

Puede configurar la ruta de almacenamiento de las instantáneas capturadas y los videos grabados.

Step 1 Seleccione **Entorno** > **Cámara** > **Codificar** > **Ruta de almacenamiento**. Éí **Ruta de almacenamiento** se muestra la interfaz. Consulte la Figura 5-18.

Figure 5-18 Ruta de almacenamiento

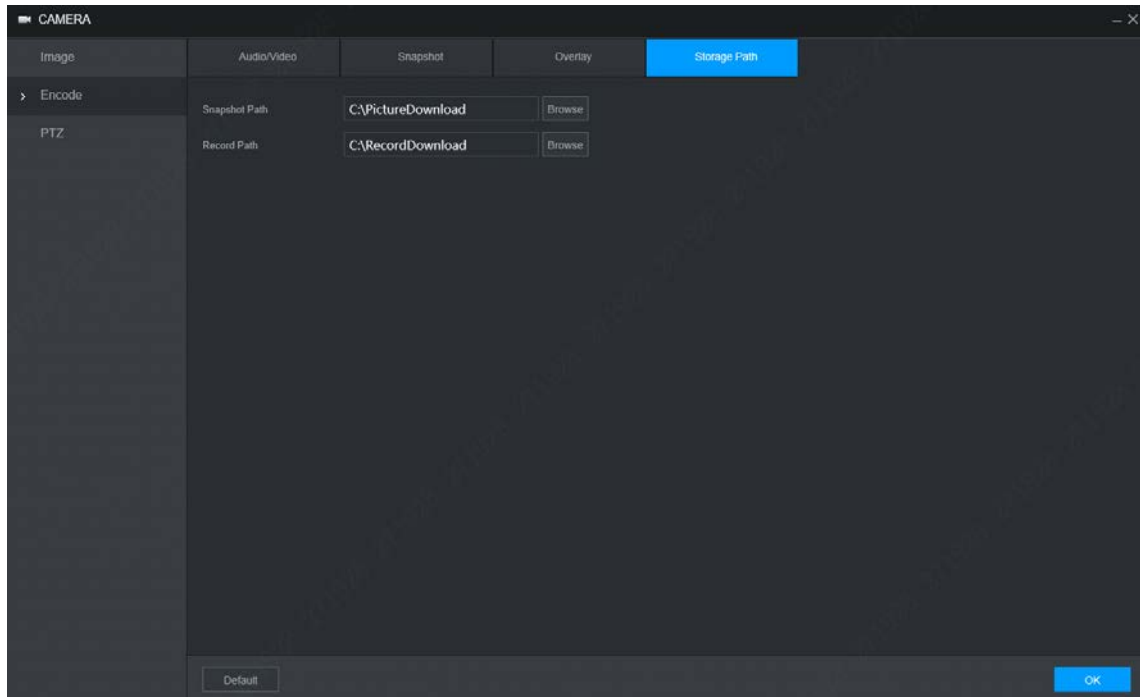

Step 2 Hacer clic **Navegar** para seleccionar la ruta de almacenamiento para instantáneas y grabaciones. Imágenes y grabaciones mediante el uso de funciones de instantáneas y grabaciones sobre el **Vivir** interface se guardan en estas dos rutas de forma predeterminada. Rutas predeterminadas: C:\PictureDownload y C:\RecordDownload.

Step 3 Hacer clic **DE ACUERDO**.

5.5 Configuración de parámetros de red

Puede configurar los parámetros de red del dispositivo según sea necesario, incluidos puertos, parámetros Wi-Fi, parámetros 3G/4G, correo electrónico, registro automático, P2P y plataforma de operación.

5.5.1 Puerto

Establezca cada valor de puerto del dispositivo.

Step 1 Seleccione **Entorno > Red > Puerto**.

El **Puerto** se muestra la interfaz. Consulte la Figura 5-19.

Figure 5-19 Puerto

Step 2 Configure los puertos del dispositivo. Para obtener más información, consulte la Tabla 5-11.



La configuración revisada surtirá efecto después de reiniciar el dispositivo. Proceda con precaución.

Tabla 5-11 Descripción de los parámetros del puerto

Parámetro	Descripción
Puerto TCP	Puerto de protocolo de control de transmisión. El valor es 37777 por defecto.
El puerto UDP	Puerto de protocolo de datagramas de usuario. La configuración del valor predeterminado es 37778. Puede ingresar el valor de acuerdo con su situación real.
Puerto HTTP	Puerto de protocolo de transferencia de hipertexto. La configuración predeterminada es 80. Puede ingresar el valor de acuerdo con su situación real y, en este caso, agregue el número de puerto modificado después de la dirección cuando inicie sesión en el dispositivo en el navegador.
Puerto HTTPS	Protocolo de transferencia de hipertexto a través del puerto Secure Socket Layer. Seleccione la casilla de verificación Habilitar y luego ingrese el valor según sea necesario. El valor es 443 por defecto.

Parámetro	Descripción
Puerto RSTP	<p>Puerto de protocolo de transmisión en tiempo real. Mantenga el valor predeterminado 554 si se muestra.</p> <p>Si reproduce en vivo a través de QuickTime o VLC de Apple, el siguiente formato está disponible. Esta función también está disponible para Blackberry.</p> <p>Cuando el formato de URL requiere RTSP, debe especificar el número de canal y el tipo de flujo de bits en la URL, y también el nombre de usuario y la contraseña, si es necesario.</p> <p>Al reproducir la vista en vivo con el teléfono inteligente Blackberry, debe apagar el audio y luego configurar el modo de código en H.264B y la resolución en CIF.</p> <p>Ejemplo de formato de URL:</p> <pre>rtsp://<Nombre de usuario>:<Contraseña>@<IP Dirección>:<Puerto>/cam/realmonitor?canal=1&subtipo=0</pre> <ul style="list-style-type: none"> ● Nombre de usuario. Por ejemplo: administrador. ● Contraseña: Por ejemplo: admin_123. Dirección ● IP: Por ejemplo, 192.168.1.16. ● Puerto: la configuración predeterminada es 554. Si se muestra la configuración predeterminada, no necesita configurar este parámetro. ● Canal: Números desde 1. Por ejemplo, si es el canal 2, ingrese canal=2. Subtipo: tipo de corriente. El flujo principal es 0 (subtipo=0); la transmisión secundaria es 1 (subtipo = 1). <p>Por ejemplo, si necesita la transmisión secundaria del canal 2 desde un dispositivo, la URL será:</p> <pre>rtsp://administrador:admin_123@192.168.1.16:554/cam/realmonitor?canal=2&subtipo=1</pre> <p>Si no se requiere certificación, no necesita especificar el nombre de usuario y la contraseña: Use el siguiente formato:</p> <pre>rtsp://<Dirección IP>:<Puerto>/cam/realmonitor?canal=1&subtipo=0</pre>

Step 3 Hacer clic DE ACUERDO.

5.5.2 Red inalámbrica

Puede conectar el dispositivo a una red a través de Wi-Fi. Asegúrese de que el dispositivo pueda comunicarse con otros dispositivos en la red del grupo. El propio dispositivo también puede actuar como punto de acceso para compartir flujos con otros terminales.



Si tanto 3G/4G como Wi-Fi están disponibles, el dispositivo se conecta a Wi-Fi y se desconecta de 3G/4G.

5.5.2.1 Wifi

Puede conectar el dispositivo a una red a través de Wi-Fi. Luego conecte la PC a la misma red. Puede iniciar sesión en la interfaz WEB por PC para operar el dispositivo.



Esta función solo es compatible con el dispositivo con un módulo Wi-Fi. Prevalecerá la situación real.

requisitos previos

Asegúrese de que el dispositivo esté conectado a un módulo Wi-Fi.

Procedimiento

Step 1 Seleccione **Entorno > Red > Wifi**. É **Wifi** se muestra la interfaz. Seleccione **Wifi**

Step 2 como el modo de trabajo.

É **Wifi** se muestra la interfaz, consulte la Figura 5-20.

Figure 5-20 Wifi

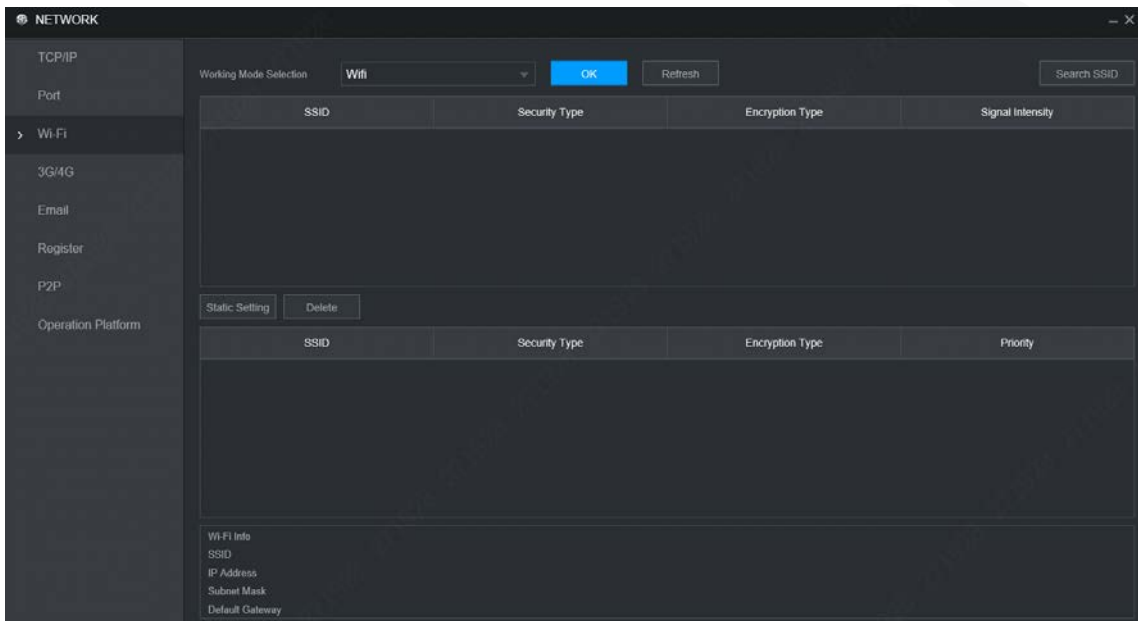

Step 3 Conéctese a Wi-Fi.

- Auto búsqueda

1. Haga clic en **Buscar SSID**.

La lista de redes Wi-Fi disponibles, incluida información como el modo de conexión, el modo de autorización y la intensidad de la señal.

2. Haga doble clic en el Wi-Fi que necesita, ingrese la contraseña y haga clic en **DE ACUERDO**. Agregar

- Wi-Fi manualmente

1. Haga clic en **Configuración estática**.

É **Wifi** se muestra la interfaz. Consulte la Figura 5-21.

Figure 5-21 configuración wifi

2. Ingrese el SSID y la contraseña, seleccione el nivel de prioridad, el tipo de verificación y el tipo de autenticación, configure la dirección IP, la máscara de subred y la puerta de enlace predeterminada.

Si selecciona **DHCP** casilla de verificación, después de una conexión exitosa, el sistema obtiene automáticamente la dirección IP, la máscara de subred y la puerta de enlace.

3. Haga clic en **DE ACUERDO**.

Step 4

Hacer clic **DE ACUERDO**.

Hacer clic **Actualizar** para actualizar el estado de la conexión.

Después de una conexión exitosa, puede ver el punto de acceso actual, la dirección IP, la máscara de subred y la puerta de enlace en

Información Wi-Fi.

5.5.2.2 ap

El dispositivo puede funcionar como punto de acceso para compartir la conexión de red con otros terminales. Los terminales conectados al punto de acceso pueden iniciar sesión en el dispositivo a través de la dirección IP del host (192.168.0.108). Después de iniciar sesión, puede ver videos en el dispositivo.

Step 1 Seleccione **Entorno>Red>Wifi**. É **Wifi** se muestra la interfaz. Seleccione **AP**

Step 2 como el modo de trabajo.

É **AP** se muestra la interfaz. Consulte la Figura 5-22.

Figure 5-22 configuración de ap

Step 3 Ingrese la información del SSID, seleccione la banda de trabajo y la verificación, y luego ingrese la contraseña.

- La banda de trabajo solo puede ser 2.4G.
- Seleccione la casilla de verificación detrás **Clavey** la contraseña será visible. La contraseña predeterminada es 12345678.

Step 4 Hacer clic **DE ACUERDO**.

5.5.3 3G/4G

requisitos previos

- Asegúrese de que el dispositivo esté equipado con un módulo 3G/4G e insertado con la tarjeta SIM del operador de comunicación.
- El número de marcación, el nombre de usuario y la contraseña se han obtenido del operador de comunicación.

Procedimiento

Step 1 Seleccione **Entorno>Red>3G/4G**.

Él **3G/4G** se muestra la interfaz. Consulte la Figura 5-23.



Después de conectar el módulo 3G/4G, se muestran la información del módulo y la señal inalámbrica; si no, haz clic **Búsq**ueda para buscar señal inalámbrica.

Figure 5-23 3G/4G

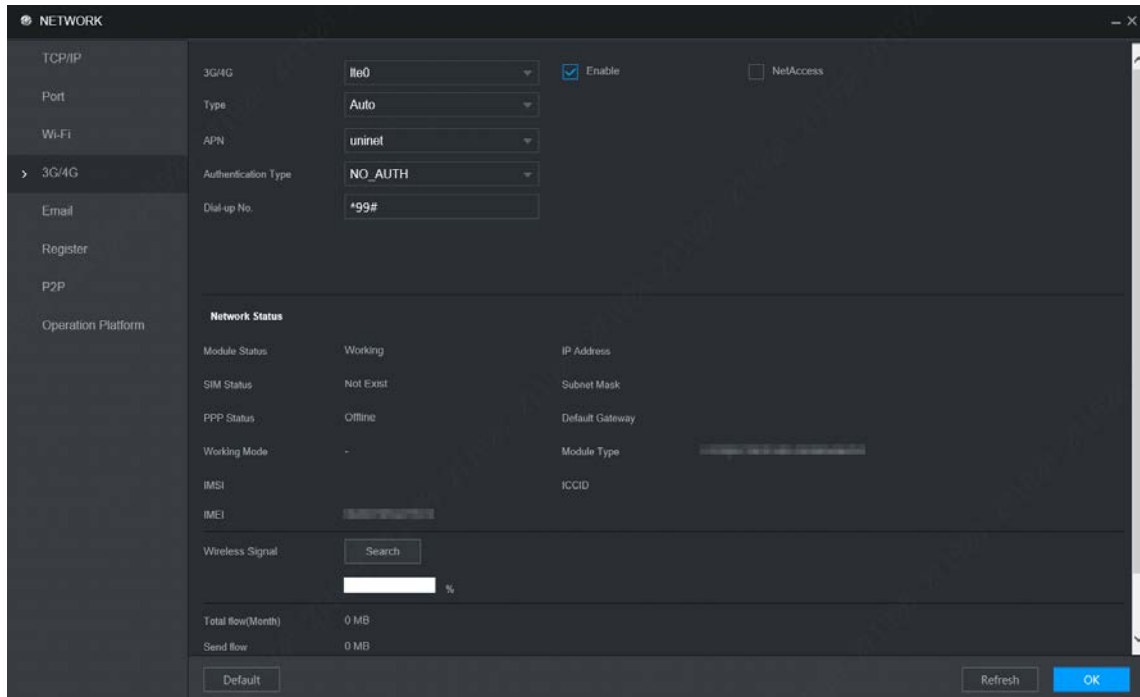

Step 2 Seleccione **3G/4G** y **Permitir** para habilitar la red. Esta función está habilitada por defecto. Configurar parámetros.

Step 3 Para obtener más información, consulte la Tabla 5-12.

Tabla 5-12 Descripción de los parámetros de configuración 3G/4G

Parámetro	Descripción
acceso a la red	Cuando se accede al dispositivo a una red privada, seleccione el acceso a la red marque la casilla, ingrese el nombre APN y seleccione el modo de autenticación. Si PAP o CAP se selecciona para el modo de autenticación, ingrese el nombre de usuario y la contraseña, luego se accede automáticamente al dispositivo a la red privada.
Tipo	Cuando está habilitado, se muestra el tipo de red, que se utiliza para distinguir entre los módulos 3G/4G de diferentes operadores de comunicación, como TD-LTE.
APN	Muestra el punto de acceso del operador de comunicación. Para configurar manualmente APN , Seleccione personalizado .
Autenticación Tipo	Incluye protocolos PAP, CHAP y NO_AUTH. El sistema reconoce y muestra automáticamente el protocolo habilitado.
Número de acceso telefónico	Introduzca el número de marcación proporcionado por el Operador de comunicación.
Nombre de usuario	Este parámetro debe configurarse cuando AUTH se establece en PAP o CHAP. El sistema reconoce automáticamente el nombre de usuario y la contraseña.
Clave	
Estado de la red	Después de marcar con éxito, toda la información relevante se muestra sin necesidad de configuración. Dicha información incluye el estado del módulo, estado de SIM, estado de PPP, modo de trabajo, IMSI, IMEI, dirección IP, máscara de subred, puerta de enlace y tipo de módulo.
señal inalámbrica	Hacer clic Búsqueda para buscar señales inalámbricas.

Step 4 Hacer clic **DE ACUERDO**.

Una vez que se logra el acceso, se muestra la dirección IP obtenida.

5.5.4 Correo electrónico

Puede configurar los ajustes de correo electrónico para permitir que el sistema envíe el correo electrónico como una notificación cuando ocurra un evento de alarma, como detección de video y eventos del sistema.

Step 1 Seleccione **Entorno > Red > Correo electrónico**.

El **Correo electrónico** se muestra la interfaz. Consulte la Figura 5-24.



Figure 5-24 Correo electrónico

Step 2 Seleccione **Permitir** para habilitar la función de correo electrónico. Configurar

Step 3 parámetros. Para obtener más información, consulte la Tabla 5-13.



Tabla 5-13 Descripción de los parámetros de correo electrónico

Parámetro	Descripción
servidor SMTP	Configure la dirección del Protocolo simple de transferencia de correo. Para obtener más información, consulte la Tabla 5-14.
Puerto	Introduzca el valor del puerto del servidor SMTP. Para obtener más información, consulte la Tabla 5-14.
Anónimo	Si Anónimo está seleccionado, la información del remitente no se muestra al enviar un correo electrónico.
Nombre de usuario	Introduzca el nombre de usuario y la contraseña del servidor SMTP. Para obtener más información, consulte la Tabla 5-14.
Clave	
Remitente	Dirección de correo electrónico del remitente.
Tipo de cifrado	En la lista Cifrar, seleccione un tipo de cifrado entre Ninguno, SSL y TLS. Para obtener más información, consulte la Tabla 5-14.
Asunto	No puede ingresar más de 63 caracteres en números chinos, ingleses y arábigos.
Adjunto archivo	Si Adjunto archivo está habilitado, cuando ocurre una alarma, el sistema puede enviar instantáneas vinculadas a la alarma.
Receptor	Dirección de correo electrónico del destinatario. Puede ingresar hasta tres direcciones de correo electrónico separadas por dos puntos.

Parámetro	Descripción
Intervalo de envío	<p>Este es el intervalo en el que el sistema envía un correo electrónico para el mismo tipo de evento de alarma, lo que significa que el sistema no envía un correo electrónico ante ningún evento de alarma. El intervalo varía de 0 a 3600 segundos. 0 significa que no hay intervalo.</p>  <p>Esta configuración ayuda a evitar la gran cantidad de correos electrónicos causados por eventos de alarma frecuentes.</p>
Correo de Salud	<p>El sistema puede enviar un correo electrónico de prueba para verificar la conexión. Selecciona el Correo de Salud casilla de verificación y, a continuación, introduzca el intervalo. El sistema puede enviar un correo electrónico de prueba para verificar la conexión después del intervalo especificado.</p>  <p>El intervalo oscila entre 30 minutos y 1440 minutos.</p>
Prueba	<p>Hacer clic en Prueba para probar si los correos electrónicos se pueden enviar y recibir según lo previsto. Si la configuración es correcta, la cuenta de correo electrónico del destinatario recibirá el correo electrónico de prueba. Antes de probar el correo electrónico, haga clic en DE ACUERDO para guardar la configuración de correo electrónico.</p>

Para la configuración de los buzones principales, consulte la Tabla 5-14.

Tabla 5-14 Parámetros de configuración de buzones comunes

Buzón tipo	servidor SMTP	Autenticación método	Puerto	Descripción
qq	smtp.qq.com	SSL	465	<ul style="list-style-type: none"> no seleccionar Ninguna para el cifrado. El buzón debe tener el servicio SMTP aplicado. La contraseña debe ser una "contraseña autorizada". Tanto la contraseña de inicio de sesión de QQ como la contraseña de inicio de sesión de correo electrónico no son válidas.  <p>Obtenga la contraseña autorizada cuando su buzón solicite el servicio SMTP.</p>
		TLS	587	
163	smtp.163.com	SSL	465/994	<ul style="list-style-type: none"> El buzón debe tener aplicado el servicio "SMTP". La contraseña debe ser una "contraseña autorizada". La contraseña de inicio de sesión del correo electrónico no es válida.  <p>Obtenga la contraseña autorizada cuando su buzón está solicitando el servicio SMTP.</p>
		TLS	25	
		NINGUNA	25	
Siná	smtp.sina.com	SSL	465	El buzón debe tener aplicado el servicio "SMTP".
		NINGUNA	25	
126	smtp.126.com	NINGUNA	25	El buzón debe tener aplicado el servicio "SMTP".

Step 4 Hacer clic **DE ACUERDO**.

5.5.5 Registro

Después de registrarse automáticamente con éxito, cuando el dispositivo está conectado a Internet, informará la ubicación actual al servidor especificado para que sea más fácil para el software del cliente acceder al dispositivo y verlo y monitorearlo.

Step 1 Seleccione **Entorno > Red > Registro**.

El **Registro** muestra la interfaz. Consulte la Figura 5-25.

Figure 5-25 Registro

Step 2 Selecciona el **Permitir** casilla de verificación (Seleccionado por defecto) Configurar

Step 3 parámetros. Para obtener más información, consulte la Tabla 5-15.

Tabla 5-15 Parámetros de registro

Parámetro	Descripción
Dirección IP	Introduzca la dirección IP o el nombre de dominio del servidor a registrar.
Puerto	El puerto para el registro automático.
ID de subdispositivo	ID único para identificar el dispositivo. Cuando diferentes dispositivos se registran en el mismo servidor, las ID de los subdispositivos deben ser diferentes.

Step 4 Hacer clic **DE ACUERDO**.

5.5.6 P2P

P2P es una tecnología de penetración de red privada. Con esta tecnología, no necesita solicitar un nombre de dominio dinámico, establecer una asignación de puertos o implementar un servidor de tránsito. Puede agregar dispositivos para la administración de cualquiera de las dos formas siguientes.

- Escanea el código QR en la interfaz para descargar la aplicación y registrar una cuenta.

- Inicie sesión en la plataforma www.gotop2p.com para registrarse y luego agregue dispositivos por número de serie del dispositivo.



Antes de usar P2P, asegúrese de que el dispositivo esté conectado a Internet.

requisitos previos

- El dispositivo había sido conectado a Internet.
- La aplicación se ha descargado e instalado en el teléfono móvil.

Procedimiento

Step 1 Seleccione **Entorno>Red>P2P**.

Él **P2P** muestra la interfaz, consulte la Figura 5-26.

Figure 5-26 P2P

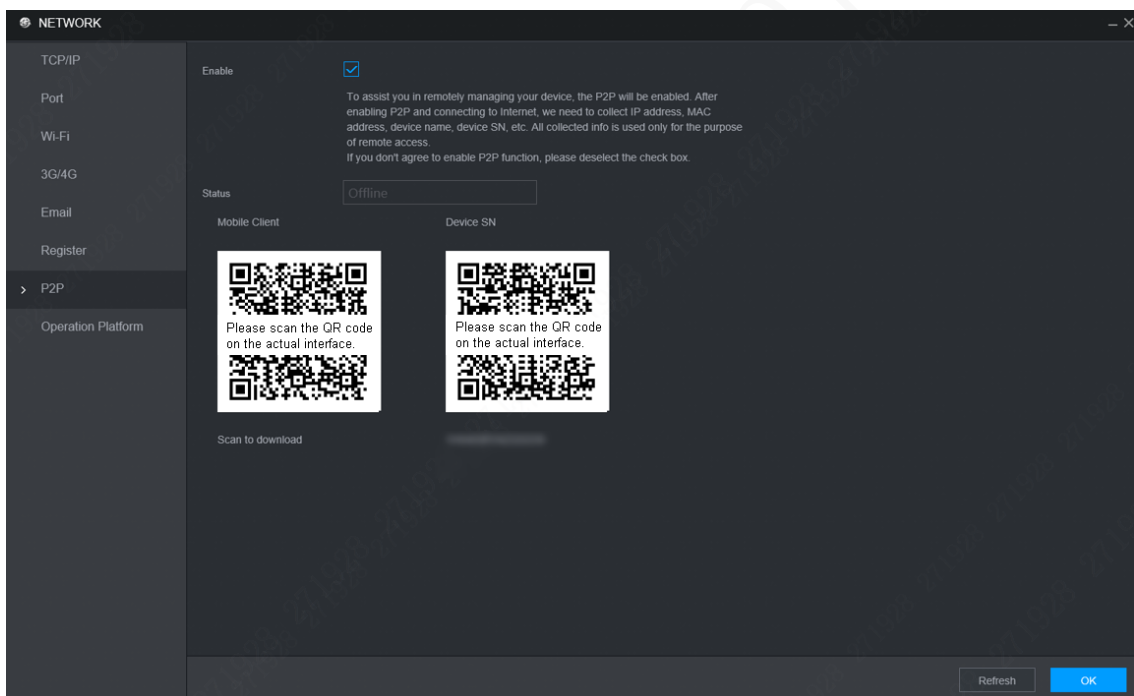

Step 2 Seleccione **Permitir** para habilitar P2P. Hacer clic

Step 3 **DE ACUERDO.**

El registro P2P es exitoso cuando el **Estado** es **En línea**.

Step 4 Use Mobile Client para escanear el código QR en Device SN para agregar el dispositivo a Mobile Client.



Escanee el código QR en la interfaz real del dispositivo.

5.6 Administrar dispositivo de almacenamiento

Puede configurar el almacenamiento, la información básica, administrar el HDD y revisar la información del HDD.

5.6.1 Básico

En la interfaz local, puede configurar la estrategia cuando el disco está lleno y el modo de grabación.

Step 1 En el menú principal, seleccione **Entorno > Almacenamiento > Básico**.

Él **Básico** se muestra la interfaz. Consulte la Figura 5-27.

Figure 5-27 Básico

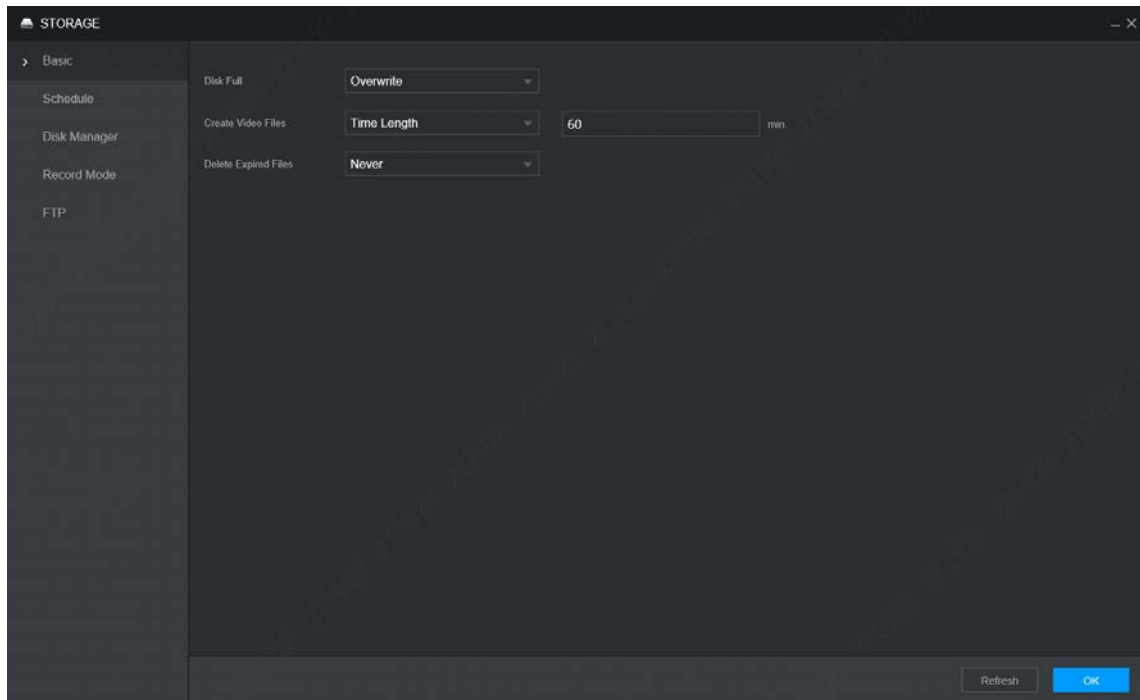

Step 2 Configurar información básica.

- Seleccione la estrategia de procesamiento de detener la grabación y sobrescribir las grabaciones anteriores cuando la tarjeta TF esté llena.
 - ◇ **Detenerse:** El sistema deja de grabar cuando el disco está lleno.
 - ◇ **Sobrescribir:** El sistema sobrescribe los archivos más antiguos y sigue grabando cuando el disco está lleno.
- Configure la duración del tiempo o el tamaño del archivo para el paquete de video.

Seleccione la forma de embalaje requerida de la **Crear archivos de vídeo** lista desplegable. Incluido **Duración de tiempo** y **Tamaño del archivo**.

 - ◇ Establezca la duración de cada archivo de video. El valor predeterminado es 60 minutos y el rango es de 1 minuto a 120 minutos.
 - ◇ Establezca el tamaño del archivo para cada archivo de video. El valor predeterminado es 1024M y el rango es 128M -2048M.
- Establezca la estrategia de eliminar archivos antiguos automáticamente.

Puede habilitar esta función para eliminar videos grabados o imágenes guardadas en la tarjeta TF o servidor FTP regularmente de acuerdo con el intervalo de tiempo que haya establecido.



Después de configurar la eliminación automática de archivos, los archivos eliminados no se pueden recuperar.

Step 3 Hacer clic **DE ACUERDO**.

5.6.2 Administrador de discos

Configure las propiedades de lectura y escritura de la tarjeta TF y vea la información de capacidad del HDD.

Step 1 Seleccione **Entorno>Almacenamiento>Administrador de discos**.

El **Administrador de discos** se muestra la interfaz. Consulte la Figura 5-28.

Step 2 Configure las propiedades de lectura y escritura de la tarjeta TF. Puede configurar la tarjeta TF como disco de lectura/escritura, disco de solo lectura o disco de redundancia en el **Propiedades** columna.

- Lectura/escritura: puede leer datos de la tarjeta TF y guardar datos en la tarjeta TF. Solo lectura: solo puede leer datos de la tarjeta TF si está configurado en disco de solo lectura. Redundancia: si el dispositivo está conectado a dos o más tarjetas TF, una de las tarjetas TF se puede configurar como redundancia para la copia de seguridad de la grabación.



Seleccione la tarjeta TF y haga clic en **Formato** para borrar todos los datos en la tarjeta TF. Proceda con precaución.

Figure 5-28 Administrador de discos

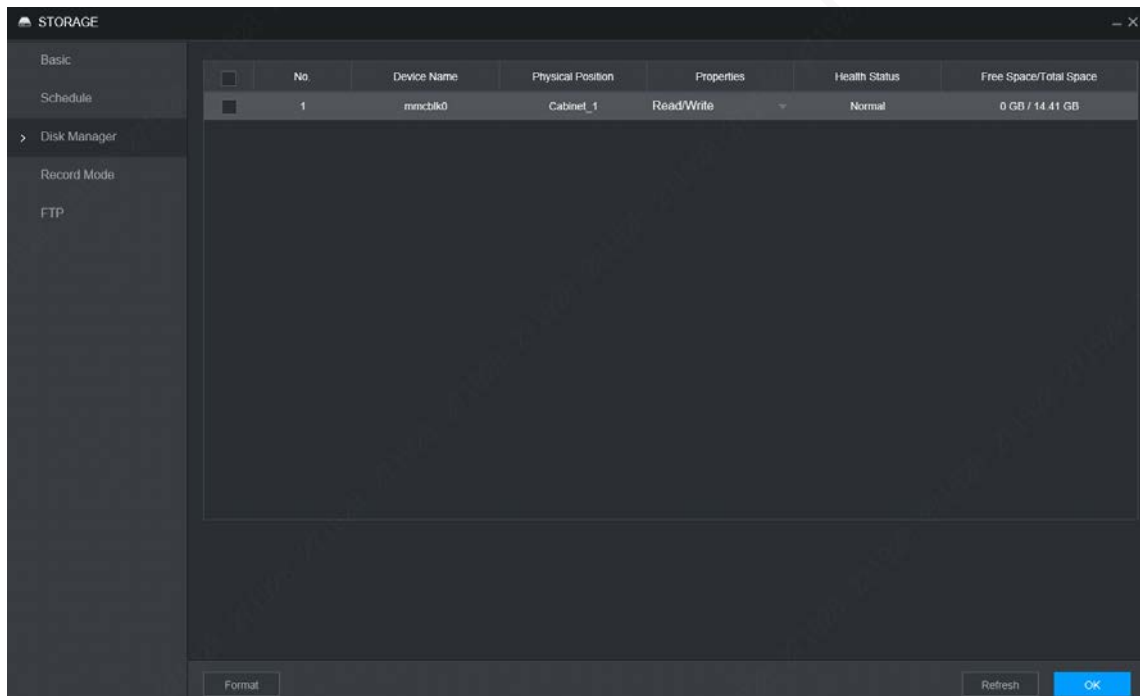

Step 3 Hacer clic **DE ACUERDO**.

5.6.3 FTP

Configure el servidor FTP y luego podrá guardar videos e instantáneas en el servidor FTP.

requisitos previos

Ha implementado un servidor FTP y ha creado un usuario con permiso de lectura y escritura.



El usuario FTP creado debe tener permiso de escritura; de lo contrario, la carga de videos, audios y las instantáneas fallarán.

Procedimiento

Step 1 Seleccione **Entorno > Almacenamiento > FTP**.

Él **FTP** se muestra la interfaz, consulte la Figura 5-29.

Figure 5-29 FTP

Step 2 Seleccione **Permitir** para habilitar la carga de FTP y seleccione el tipo de FTP.



- Seleccione **FTP** o **SFTP** de la lista desplegable. Se recomienda **SFTP** para mejorar Seguridad de la red.
- Cuando **FTP** está seleccionado, el sistema da un aviso de riesgo. Seleccione **DE ACUERDO** o **Cancelar** según sea necesario.

Step 3 Configurar parámetros. Para obtener más información, consulte la Tabla 5-16.

Tabla 5-16 Descripción del parámetro FTP

Parámetro	Descripción
Dirección del servidor	La dirección IP de la PC host que está instalada con el servidor FTP/SFTP.
Puerto	De forma predeterminada, el puerto SFTP es 22 y el puerto FTP es 21.
Nombre de usuario	El nombre de usuario y la contraseña utilizados para acceder al servidor.
Clave	
Anónimo	Seleccione Anónimo si desea iniciar sesión en el servidor de forma anónima.
Ruta de almacenamiento	Crear carpeta en servidor FTP. <ul style="list-style-type: none"> ● Si no ingresa el nombre del directorio remoto, el sistema crea automáticamente las carpetas de acuerdo con la IP, la hora y el canal. ● Si ingresa un nombre para el directorio remoto, el sistema crea primero una carpeta con el nombre ingresado en el directorio raíz FTP/SFTP y luego crea carpetas automáticamente según la IP, la hora y el canal.

Parámetro	Descripción
Tamaño del archivo	Ingrese el tamaño del video grabado cargado. <ul style="list-style-type: none"> ● Si el tamaño ingresado es menor que el tamaño del video grabado, solo se puede cargar una sección del video grabado. ● Si el tamaño ingresado es mayor que el tamaño del video grabado, se puede cargar todo el video grabado. ● Si el tamaño ingresado es 0, se cargará todo el video grabado.
Escoger canal	Seleccione el canal al que desea aplicar la configuración de FTP.
Día laborable	Seleccione el día de la semana y establezca el período de tiempo en el que desea cargar los archivos grabados. Puede establecer dos periodos para cada semana.
Período	Seleccione el tipo de registro (Alarma, MD y General) que desea cargar. Después de seleccionar el tipo de grabación correspondiente junto al período correspondiente, el tipo de grabación seleccionado se cargará durante el período configurado.
Subir imagen Intervalo	<ul style="list-style-type: none"> ● Cuando el Tipo de instantánea es Calendario, el método de carga debe determinarse según el intervalo de carga de la imagen y el intervalo de la instantánea. <ul style="list-style-type: none"> - Si este intervalo es más largo que el intervalo de la instantánea, el sistema carga la instantánea más reciente. Por ejemplo, si el intervalo es de 5 segundos y el intervalo de la instantánea es de 2 segundos, el sistema envía un comando de carga para cargar la siguiente instantánea cada 5 segundos. - Si este intervalo es más corto que el intervalo de la instantánea, el sistema carga la instantánea según el intervalo de la instantánea. Por ejemplo, si el intervalo es de 5 segundos y el intervalo de la instantánea es de 10 segundos, el sistema carga la instantánea cada 10 segundos. ● Cuando el Tipo de instantánea es Evento, el sistema carga la instantánea según el intervalo de la instantánea.  <p>Puedes cambiar el Intervalo y Tipo. Para obtener más información, consulte "5.4.2.2 Instantánea".</p>

Step 4 Hacer clic **Prueba** para probar si el servidor FTP/SFTP está configurado correctamente.

- El sistema muestra un mensaje para indicar el éxito o el fracaso. Si
- falla, verifique la conexión de red o las configuraciones.

Step 5 Hacer clic **DE ACUERDO**.

5.7 Configurando sistema

Puede configurar la información del sistema, incluido el puerto serie, la seguridad y la información del vehículo.

5.7.1 Configuración de los parámetros del puerto serie

Puede configurar los parámetros del puerto serie RS-232, como la velocidad en baudios, el bit de datos, el bit de parada y la paridad.

Step 1 Seleccione **Entorno > Sistema > Puerto serial**.

El **Puerto serial** se muestra la interfaz. Consulte la Figura 5-30.

Figure 5-30 Puerto serial

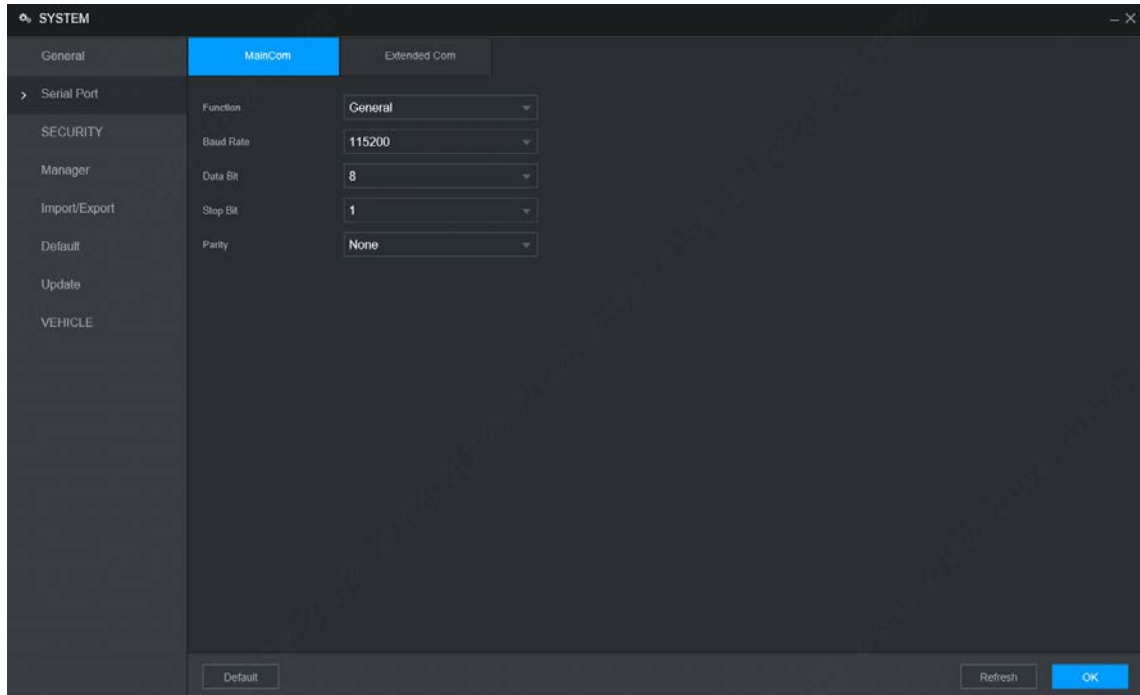

Step 2 Configurar parámetros. Para obtener más información, consulte la Tabla 5-17.

Tabla 5-17 Descripción de los parámetros de configuración del puerto serie

Parámetro	Descripción
Función	Seleccione el protocolo correspondiente. <ul style="list-style-type: none"> ● Consola: Actualiza programas y depura demandando la interfaz serial y el software de mini terminal. ● GPS: Se utiliza para transmitir datos GPS en tiempo real.
Velocidad de transmisión	Los tiempos de cambio de señal en la línea de transmisión en unidad de tiempo. <ul style="list-style-type: none"> ● La velocidad de transmisión predeterminada es 115200 para una consola. ● La velocidad de transmisión predeterminada es 9600 para un puerto serie transparente.
Bit de datos	Seleccione un bit de datos. Las opciones incluyen 5,6,7, y8 .
Bit de parada	Seleccione un bit de parada. Las opciones incluyen 1,1.5, y2 .
Prueba	Seleccione un modo de paridad entre Ninguno, Impar, Par, Marca y Nulo. El valor predeterminado es Ninguna .

Step 3 Hacer clic de **ACUERDO**.

5.7.2 Gestión de la seguridad

Es establecer una estrategia de seguridad para garantizar la red de dispositivos y la seguridad de los datos. Incluye configurar el derecho de acceso a la IP del host y habilitar el servicio del sistema, etc.

5.7.2.1 Servicio del sistema

El servicio correspondiente solo se puede usar después de que el servicio del sistema esté activado.

Step 1 Seleccione **Entorno>Sistema>Seguridad>Servicio del sistema**. Él **Servicio del sistema** se muestra la interfaz. Consulte la Figura 5-31.

Figure 5-31 servicio del sistema

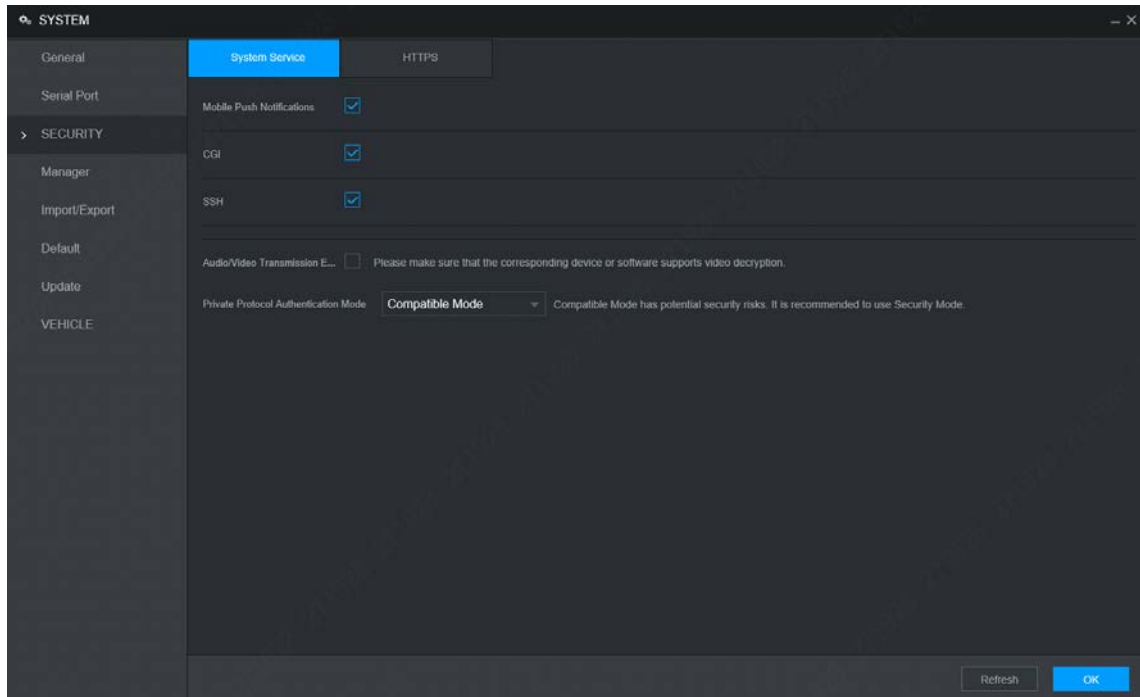

Step 2 Seleccione si desea habilitar el cifrado de transmisión de audio/video, CGI, SSH o de teléfono móvil, según sea necesario.

- La aplicación puede recibir una notificación de alarma solo cuando la notificación del teléfono móvil está habilitada y la aplicación se ha suscrito a la alarma.
- Después de habilitar CGI, una plataforma de terceros puede conectarse a este dispositivo a través del protocolo CGI.
- Cuando el cifrado de transmisión de audio/video está habilitado, la transmisión de audio/video se cifrará. Los dispositivos o el software relacionados deben admitir el descifrado de video.

Step 3 Hacer clic **DE ACUERDO**.

5.7.3 Configuración de la información del vehículo

Puede establecer la relación de velocidad del vehículo y el informe de posición.

5.7.3.1 Configuración de la velocidad

Step 1 Seleccione **Entorno>Sistema>Vehículo>Velocidad**. Él **Velocidad** se muestra la interfaz. Consulte la Figura 5-32.

Figure 5-32 Velocidad

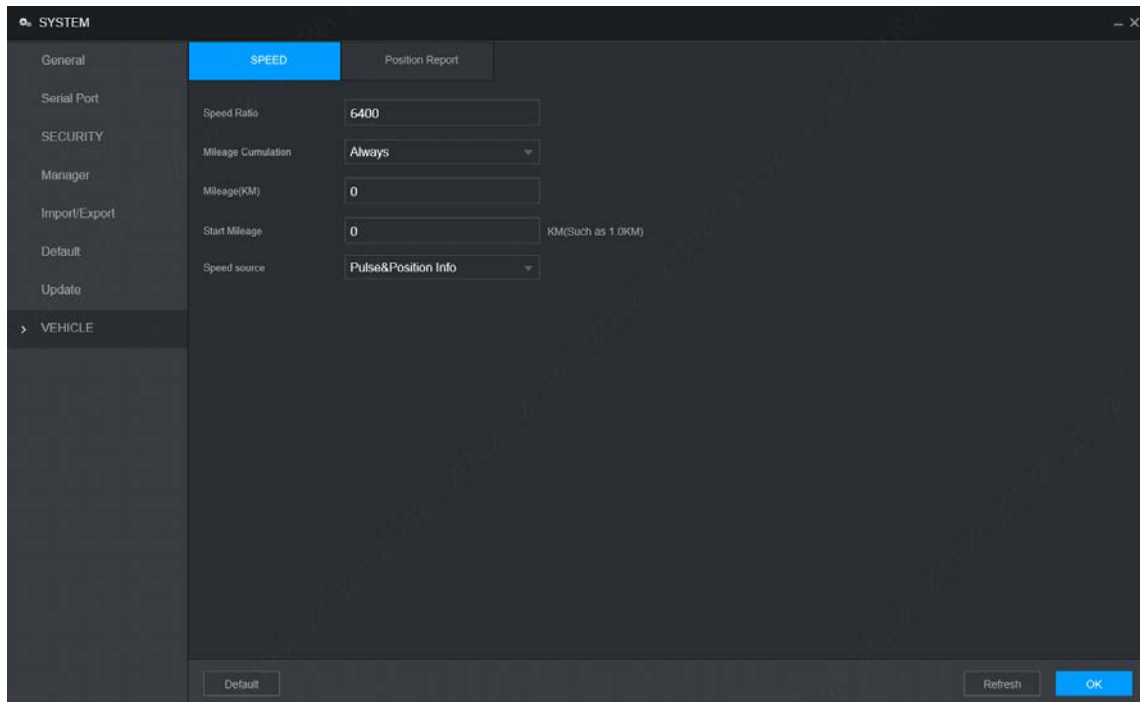

Step 2 Configurar parámetros. Para obtener más información, consulte la Tabla 5-18.

Tabla 5-18 Descripción de los parámetros de velocidad

Parámetro	Descripción
Relación de velocidad	El parámetro para la velocidad de conversión.
Acumulación de millas	Seleccione el modo de acumulación de kilometraje del vehículo.
Kilometraje	Muestra el kilometraje total.
Kilometraje inicial	Introduzca el kilometraje inicial del vehículo.
Fuente de velocidad	Seleccionar donde se obtiene la velocidad, incluyendo Legumbres, Información de posición, y Información de pulso y posición. <ul style="list-style-type: none"> ● Pulso: obtenga la información de velocidad del sistema de pulso del vehículo. Información de ● posición: obtenga la información de velocidad del sistema de posicionamiento. Información de ● pulso y posición: obtiene la información de velocidad tanto del sistema de pulso como del sistema de posicionamiento. La información del sistema de pulsos se usa primero.

Step 3 Hacer clic **DE ACUERDO**.

5.7.3.2 Configuración del informe de posición

Puede configurar la estrategia de informe de posición para que sea un informe automático del dispositivo o un informe por programa de plataforma.

Step 1 Seleccione **Entorno>Sistema>Vehículo>Informe de posición**. El **Informe de posición** se muestra la interfaz. Consulte la Figura 5-33. Configure la

Step 2 estrategia de informes.

- Informe automático del dispositivo.

1. En el **Informe de estrategia** lista, seleccione **Dispositivo automático**.

El **Dispositivo automático** se muestra la interfaz de configuración. Consulte la Figura 5-33.

Figure 5-33 Informe de posición (dispositivo automático)

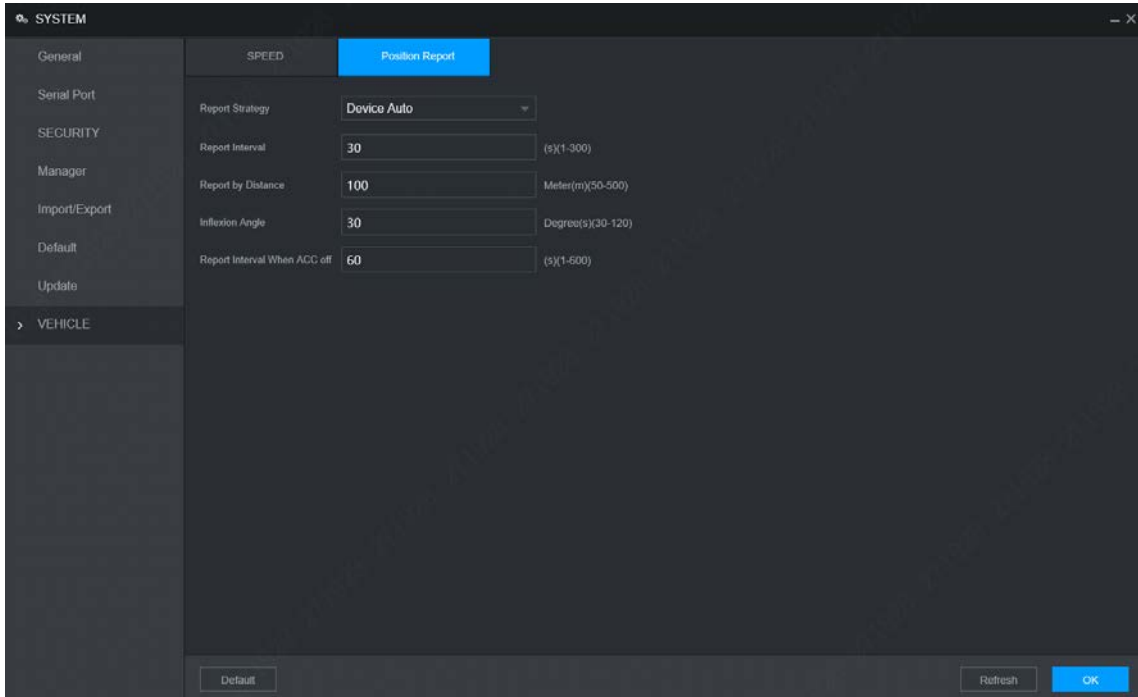

2. Configurar parámetros. Para obtener más información, consulte la Tabla 5-19.

Tabla 5-19 Descripción de los parámetros del informe automático del dispositivo

Parámetro	Descripción
Intervalo de informe	Cuando el estado del ACC del vehículo está activado, el sistema informa la posición a la plataforma de acuerdo con el intervalo de informe, la distancia del informe y el ángulo de inflexión configurados.
Informe por distancia	
Ángulo de inflexión	
Informe Intervalo Cuándo ACC desactivado	Cuando el estado del ACC del vehículo está apagado, el sistema informa la posición a la plataforma de acuerdo con el intervalo de informe configurado.

- Horario de la plataforma.

En el **Informe de estrategista**, seleccione **Horario de la plataforma**. El **Horario de la plataforma** se muestra la interfaz de configuración. Consulte la Figura 5-34.

La plataforma obtiene la posición del dispositivo según el horario configurado. El horario se configura en la plataforma. Consulte el manual de usuario de la plataforma.

Figure 5-34 Informe de posición (horario de la plataforma)

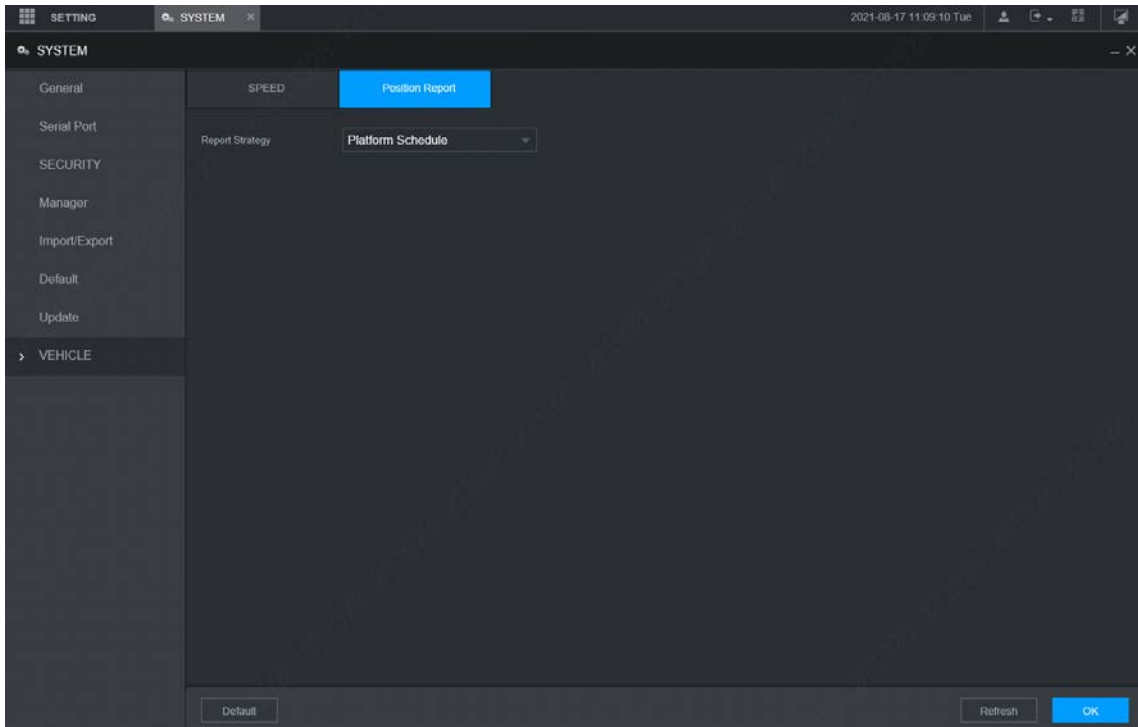

Step 3 Hacer clic DE ACUERDO.

5.8 Gestión de cuenta de usuario

Puede agregar, modificar y eliminar cuentas y grupos de usuarios, y configurar preguntas de seguridad para la cuenta de administrador.

El usuario predeterminado y la autoridad

La cuenta de usuario predeterminada es admin.

- La cuenta de administrador se define como el usuario con privilegios elevados de forma predeterminada.
- Para administrar las cuentas de usuario fácilmente, al definir la autoridad de la cuenta de usuario, se recomienda otorgar una autoridad menor a las cuentas de usuario comunes que a la cuenta de usuario avanzado.

Acerca del usuario y el grupo de usuarios

Puede administrar la cuenta por usuario y grupo de usuarios, y el nombre no se puede repetir.

- Puede establecer un máximo de 64 usuarios y 20 grupos.
- El nombre de grupo predeterminado por "Usuario" y "Administrador" no se puede eliminar.
- Seleccione las autorizaciones al usuario de un grupo. Sin embargo, las autoridades de la cuenta de administrador no se pueden especificar a su voluntad.
- Cada usuario debe pertenecer a un solo grupo. Al seleccionar un grupo para un usuario, los permisos del usuario solo pueden ser un subconjunto de los permisos del grupo y no pueden exceder los atributos de permiso del grupo.
- Tanto el nombre de usuario como el nombre de grupo admiten de 1 a 31 caracteres y solo pueden constar de letras, números, subrayado (_) y guión (-).

5.8.1 Usuario administrador

Puede agregar, eliminar o modificar usuarios y establecer las autoridades para el usuario de un grupo.

Agregar un usuario

Step 1 Seleccione **Entorno>Cuenta>Cuenta>Usuario**. Él **Usuario** se muestra la interfaz. Consulte la Figura 5-35.

Figure 5-35 Usuario

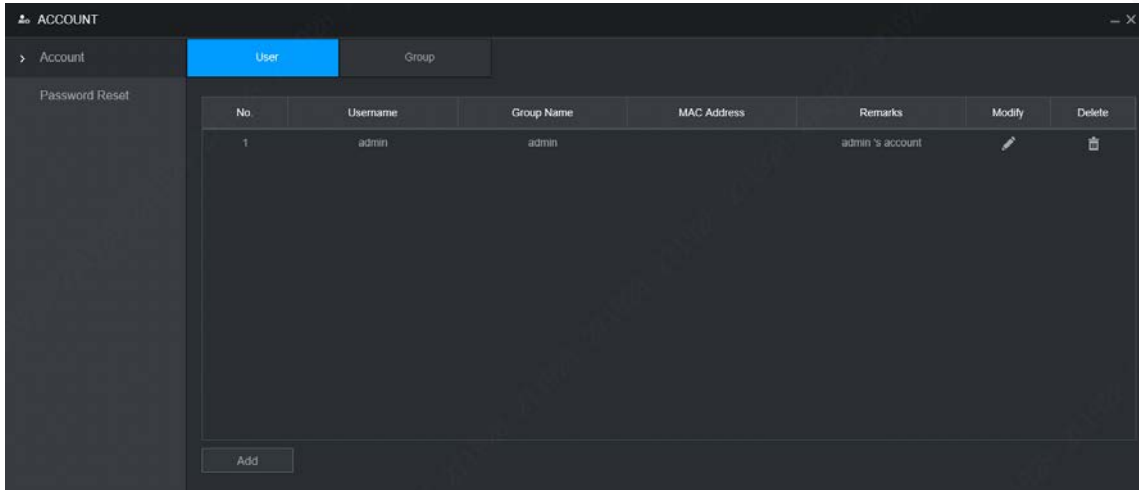

Step 2 Hacer clic **Agregar**.

Él **Agregarse** se muestra la interfaz. Consulte la Figura 5-36.

Figure 5-36 Agregar

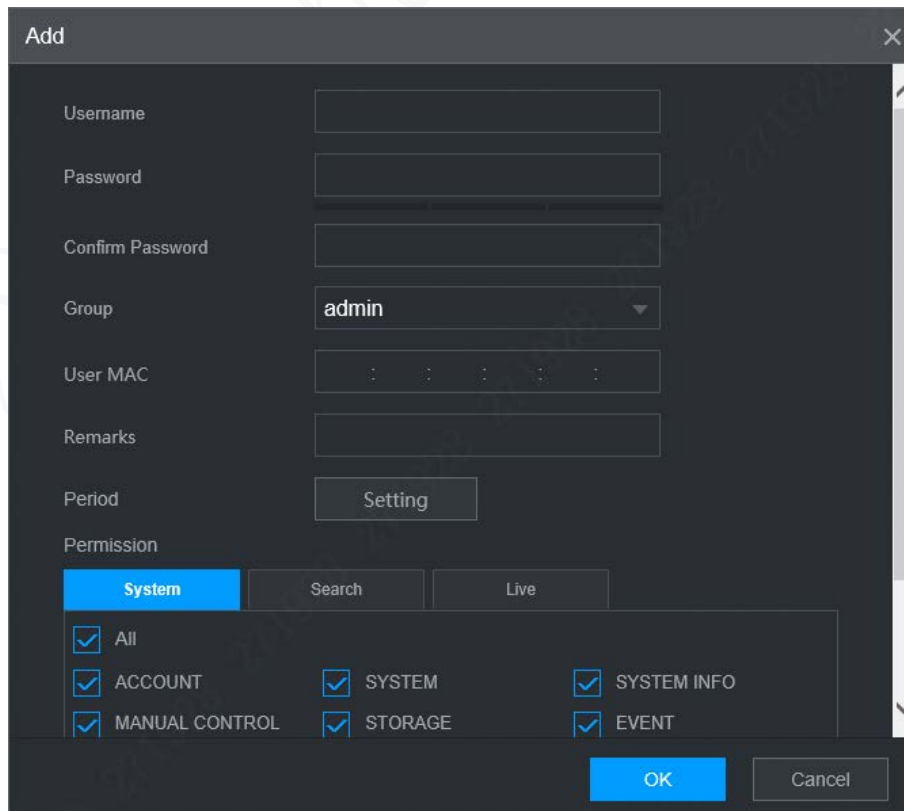

Step 3 Configurar parámetros. Para obtener más información, consulte la Tabla 5-20.

Tabla 5-20 Descripción de parámetros para agregar usuario

Parámetro	Descripción
Nombre de usuario	Introduzca el nombre de usuario y la contraseña y confirme la contraseña.
Clave	
Confirmar Clave	
Grupo	Seleccione el grupo al que pertenecen los usuarios.
MAC del usuario	Ingrese la dirección MAC del usuario que puede iniciar sesión en el dispositivo.
Observaciones	Introduzca una descripción del usuario.
Período	Hacer clic Entornop para establecer un período válido. El usuario solo puede iniciar sesión en el dispositivo en el período establecido.



Step 4 Hacer clic **Sistema**, **Búsqueda**, o **Vivir** para configurar los permisos de usuario.



- Seleccione **Todos** para seleccionar todas las autoridades en la categoría.
- Las autoridades de la cuenta de administrador no se pueden cambiar.

Step 5 Hacer clic **DE ACUERDO**.



Hacer clic  para modificar la información del usuario; hacer clic  para eliminar el usuario.

Cambio de contraseña

Step 1 Sobre el **Usuario** interfaz, haga clic .

El **Modificar** se muestra la interfaz. Consulte la Figura 5-37.

Figure 5-37 Modificar

Step 2 Seleccione el **Modificar la contraseña** marque la casilla y luego ingrese la contraseña anterior, la contraseña nueva y confirme la contraseña en el cuadro correspondiente.

Step 3 Seleccione la autoridad, incluidas las autoridades del sistema, de búsqueda y en vivo.

Step 4

Hacer clic **DE ACUERDO**.



- La nueva contraseña se puede configurar de 8 a 32 caracteres y contiene al menos menos dos tipos de números, letras y caracteres especiales (excluyendo ' " , ; : &). Por favor ingrese una contraseña segura de acuerdo con la indicación de seguridad de la contraseña.
- Un usuario autorizado para administrar cuentas de usuario puede modificar su propia contraseña y la contraseñas de otros usuarios.

5.8.2 Grupo de gestión

Puede realizar las operaciones para administrar la cuenta del grupo, como agregar un grupo, eliminar un grupo y modificar un grupo.

Step 1 Seleccione **Entorno > Cuenta > Cuenta > Grupo**. Él **Grupose** muestra la interfaz, vea la Figura 5-38.

Figure 5-38 Grupo

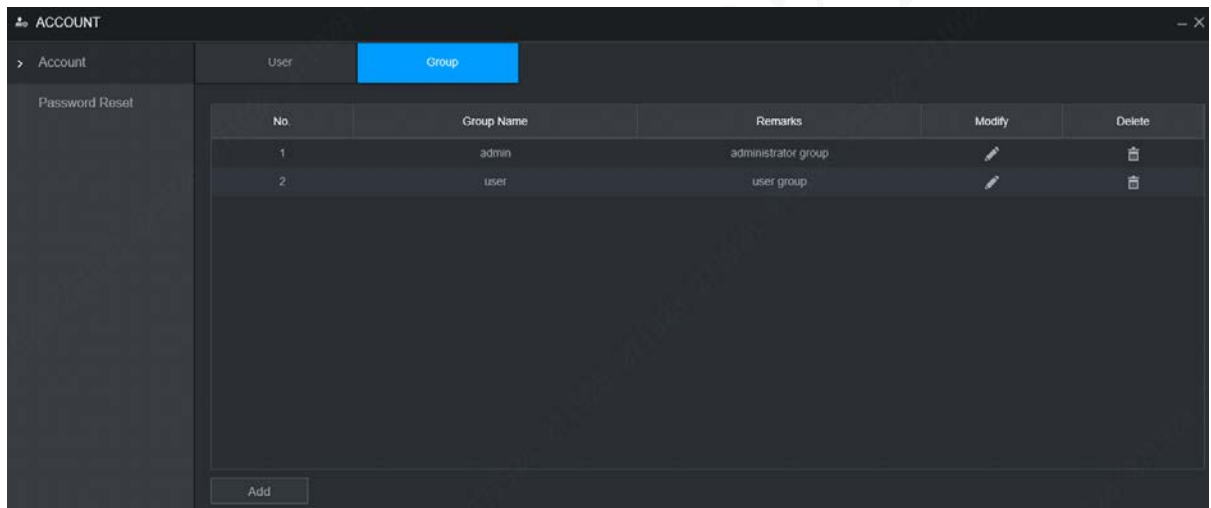

Step 2

Hacer clic **Agregar**.

Él **Agregarse** muestra la interfaz. Consulte la Figura 5-39.

Figure 5-39 Agregar

- Step 3** Establecer el nombre del grupo y los comentarios.
Un nombre de grupo consta de letras, números y caracteres especiales (incluidos "_", "@", "."). Seleccione la
- Step 4** autoridad, incluidas las autoridades del sistema, de búsqueda y en vivo.



Seleccione **Todos** para seleccionar todas las autoridades en la categoría.

- Step 5** Hacer clic **DE ACUERDO**.



Hacer clic  modificar la información del grupo correspondiente; hacer clic  para eliminar el grupo.

5.8.3 Restablecimiento de contraseña

Puede restablecer la contraseña a través del número de teléfono reservado cuando olvide la contraseña de inicio de sesión del administrador.

- Step 1** Abra un navegador e inicie sesión en la interfaz WEB del dispositivo. El **Acceso** muestra la interfaz. Consulte la Figura 5-40.

Figure 5-40 Acceso

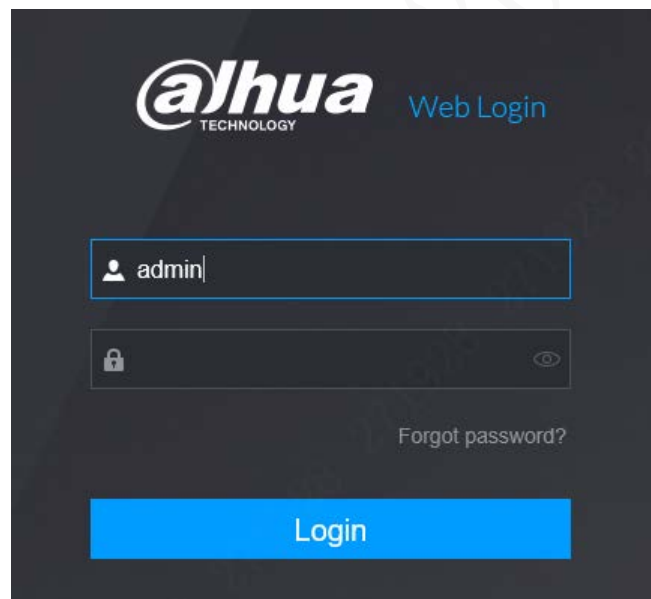

- Step 2** Hacer clic **Se te olvidó tu contraseña?**
El **Restablecimiento de contraseña** muestra la interfaz. Consulte la Figura 5-41

Figure 5-41 Restablecimiento de contraseña (1)

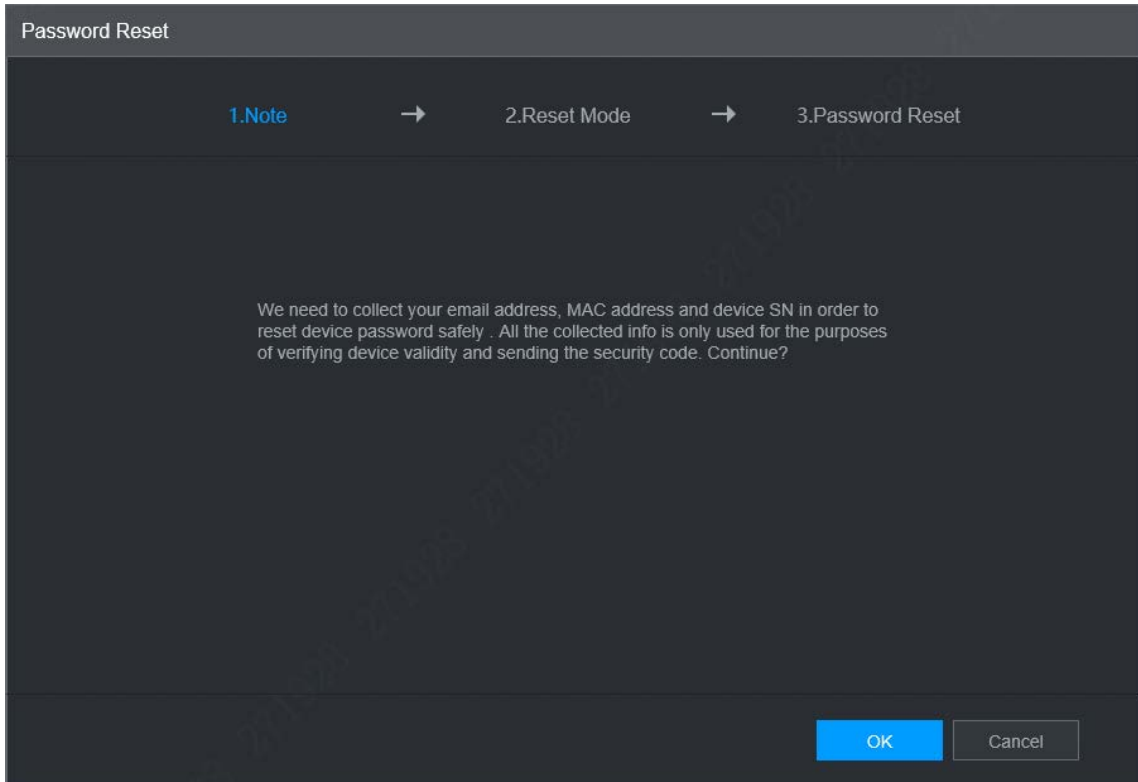

Step 3 Hacer clic DE ACUERDO.

El Restablecimiento de contraseña se visualiza. Consulte la Figura 5-42.

Figure 5-42 Restablecimiento de contraseña (2)

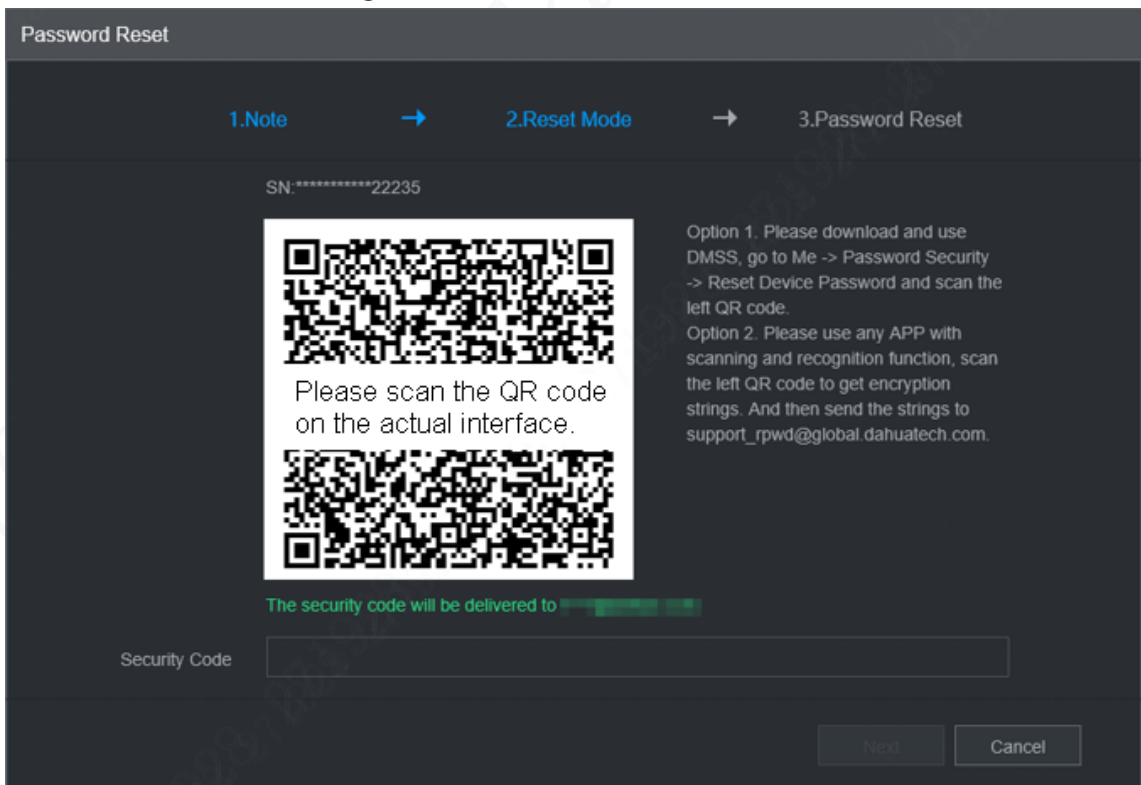

Step 4 Siga las instrucciones en pantalla para escanear el código QR y obtener el código de seguridad.



- Escanee el código QR en la interfaz real del dispositivo.

- Como máximo se generarán dos códigos de seguridad escaneando el mismo código QR. Llegar más código de seguridad, actualice el código QR.
- Utilice el código de seguridad dentro de las 24 horas posteriores a su recepción. De lo contrario, será convertirse en inválido.
- Si ingresa un código de seguridad incorrecto hasta cinco veces, la cuenta se bloqueará durante 5 minutos.

Step 5 En el **Código de seguridad** buzón, ingrese el código de seguridad recibido en su buzón proporcionado. Hacer clic

Step 6 **próximo.**

Se muestra la nueva interfaz de configuración de contraseña. Consulte la Figura 5-43.

Figure 5-43 Nueva configuración de contraseña

Step 7 Restablecer y confirmar la contraseña.

La nueva contraseña se puede configurar de 8 a 32 caracteres no vacíos y contiene al menos dos tipos de números, letras y caracteres especiales (excluyendo "", "", ";", ":" y "&"). Ingrese una contraseña segura de acuerdo con la indicación de seguridad de la contraseña.

Step 8 Hacer clic **DE ACUERDO.**

El sistema indica una operación exitosa y se reinicia. Puede utilizar la nueva contraseña para iniciar sesión en el dispositivo.

6 Actualizar

6.1 Versión del sistema

Puede ver las características del hardware del dispositivo, la versión de dicha información. Seleccione

Configuración> Información del sistema> Versión.

Él**Versión**se muestra la interfaz. Consulte la Figura 6-1.

Figure 6-1 Versión

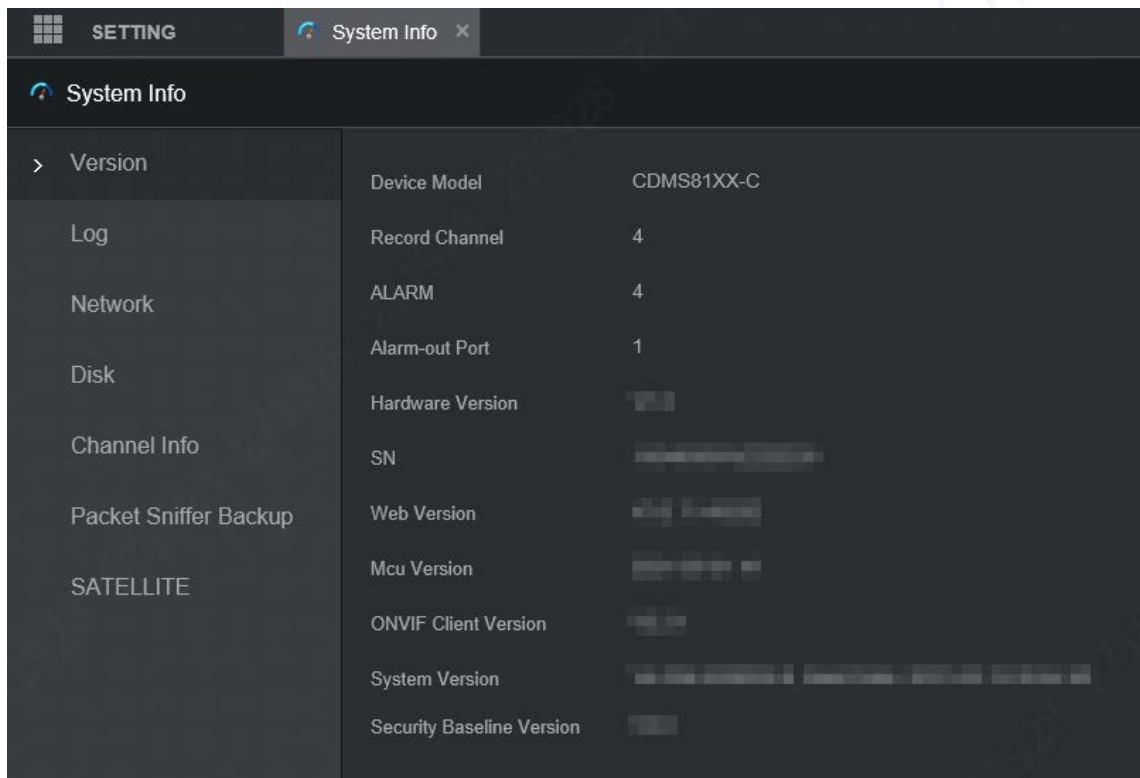

6.2 Actualizar

Importe el archivo de actualización en formato .bin para actualizar el sistema.



- No desconecte la alimentación o la red, ni reinicie ni apague el dispositivo durante la actualización No puede ser usado.
- Los programas de actualización incorrectos pueden hacer que el dispositivo no funcione.

Step 1 Seleccione**Entorno>Sistema>Actualizar.**

Él**Actualizar**se muestra la interfaz. Consulte la Figura 6-2.

Figure 6-2 Actualizar

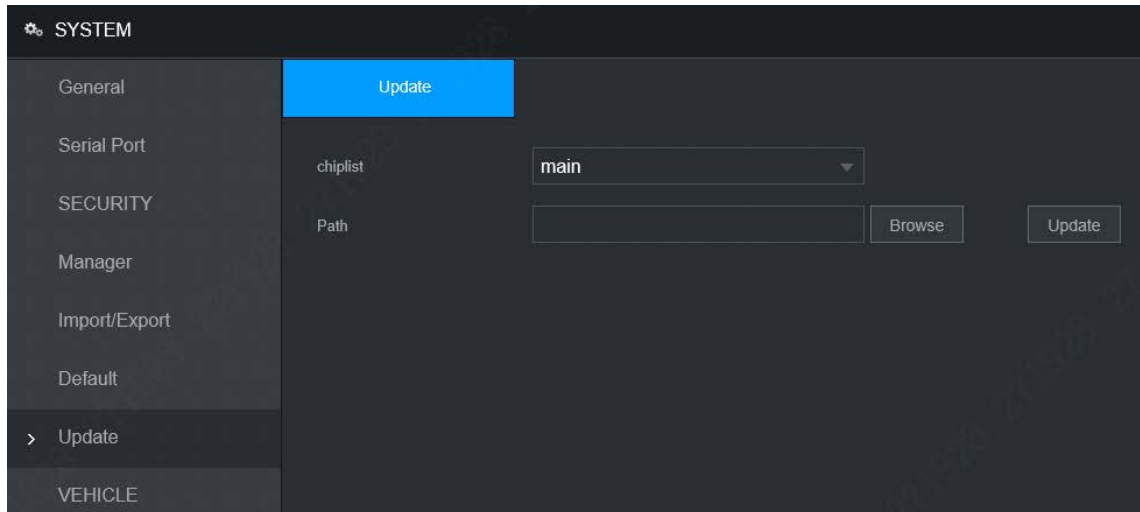

Step 2 Seleccione la lista de chips que se adapte a sus necesidades reales.

- Para actualizar los programas del sistema, seleccione **Principal** para la lista de fichas.
- Para actualizar los programas de firmware de la MCU, seleccione **UCM** para la lista de fichas.

Step 3 Hacer clic **Navegar** seleccione el archivo de actualización que desea utilizar.

Step 4 Hacer clic **Actualizar**.

El sistema comienza a actualizarse. Debe iniciar sesión en la interfaz WEB nuevamente después de la actualización.

7 Mantenimiento del sistema

7.1 Requisito de mantenimiento

Para mantener el dispositivo funcionando normalmente, se recomienda administrar, respaldar y mantener el dispositivo.

- Verifique la pantalla de monitoreo del dispositivo regularmente.
- Elimine el usuario y el grupo no utilizados con regularidad.
- Modificar la contraseña de usuario cada tres meses.
- Vea los registros del sistema regularmente y analice los datos para manejar las anomalías a tiempo. Realice copias de seguridad de las configuraciones del sistema con regularidad.
- Reinicie este dispositivo regularmente.
- Actualice productos firmes regularmente.

7.2 Información del sistema

Puede ver la información de la versión del dispositivo, los registros, la información de la red, la información del HDD, la información del canal, la información del satélite y la información de MAC.



Para obtener información sobre la versión, consulte "6.1 Versión del sistema".

7.2.1 Registro

Puede buscar, ver y hacer una copia de seguridad de los registros en la PC local.

Step 1 Seleccione **Entorno > Información del sistema > Tronco**. El **Tronco** se muestra la interfaz. Consulte la Figura 7-1.

Figure 7-1 Tronco

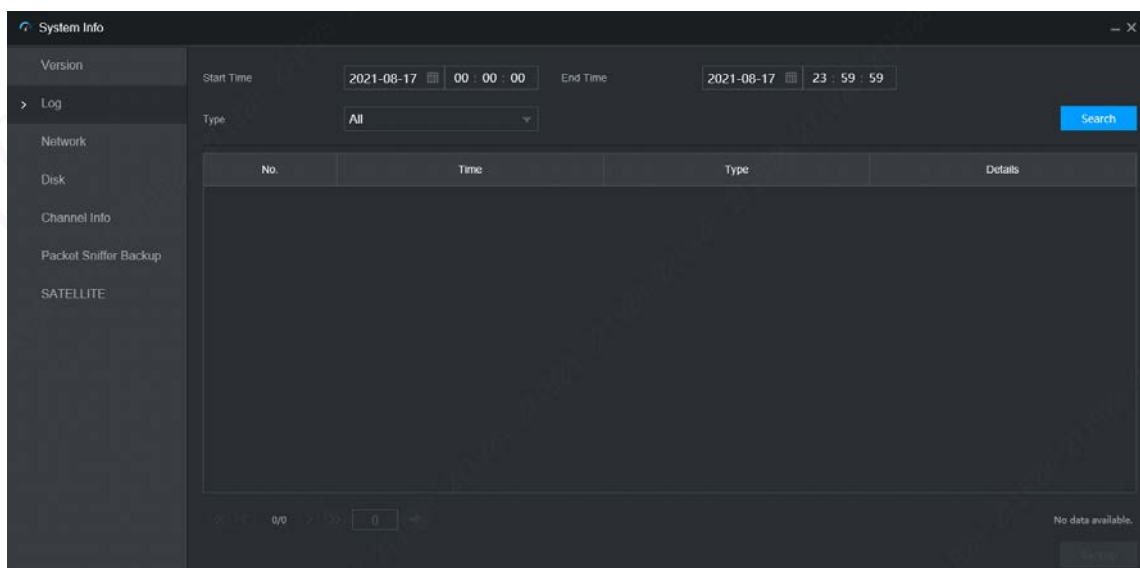

Step 2 Configure la hora de inicio, la hora de finalización y el tipo.

Step 3 Hacer clic **Búsqueda**.

Se muestran los registros buscados.



Seleccione el registro del que desea hacer una copia de seguridad y luego haga clic en **Respaldo**. Puede seleccionar la ruta de guardado para guardar el registro en la PC.

7.2.2 Información de red

Puede ver la información de IP del dispositivo conectado.

Step 1 Seleccione **Configuración > Información del sistema > Red**. El **Red** se muestra la interfaz. Consulte la Figura 7-2.

Step 2 Hacer clic **Actualizar** se muestra la información de red más reciente.

Figure 7-2 Red

No.	Username	Group Name	IP Address	User Login Time
1	admin	admin	192.168.1.100	2021-08-17 13:35:44
2	admin	admin	192.168.1.100	2021-08-17 13:35:45

7.2.3 Disco

Puede ver la información del disco del dispositivo, incluido el nombre del dispositivo, la posición física, el estado de salud y el espacio libre.

Seleccione **Configuración > Información del sistema > Disco**. El **Disco** se muestra la interfaz. Consulte la Figura 7-3.

Figure 7-3 Disco

No.	Device Name	Physical Position	Health Status	Free Space/Total Space	S.M.A.R.T
1*	mmcblk0	Cabinet_1	Normal	0 GB / 14.41 GB	

Record Time Refresh

7.2.4 Información del canal

Puede ver la información del canal.

Seleccione **Configuración > Información del sistema > Información del canal**. El **Información del canal** se muestra la interfaz. Consulte la Figura 7-4.

Figure 7-4 Información del canal

Channel	CAM Standard
1	720P ●
2	720P ●
3	720P ●
4	—

7.2.5 Información del satélite

Puede ver la información de posicionamiento del satélite, como el estado del módulo, el estado del posicionamiento, la latitud y la longitud y los resultados de la búsqueda.

Seleccione **Configuración > Información del sistema > Satélite**. El **Satélite** se muestra la interfaz. Consulte la Figura 7-5.

Hacer clic **Actualizar** se muestra la información satelital más reciente.



- Si el estado del módulo GPS indica normal y no se posiciona dentro de cinco minutos, el GPS El módulo se restablece y reposiciona automáticamente. Cuando se obtiene la información de posicionamiento de nuevo, los tiempos de reinicio del módulo GPS son de hasta 20, o el dispositivo se reinicia, puede ver el GPS registros de restablecimiento del módulo en el registro.
- Cuando el módulo GPS tiene un cortocircuito durante más de 10 segundos, el estado del módulo es anormal y el módulo GPS se apaga automáticamente y ya no se enciende. Después de que el dispositivo es reiniciado, el módulo GPS se encenderá de nuevo.

Figure 7-5 Satélite



7.3 Mantenimiento Automático

Puede configurar los ajustes de mantenimiento automático, como el reinicio automático, la eliminación automática de archivos antiguos, el inicio automático, el apagado automático y la demora para el apagado automático.

7.3.1 Reinicio automático

Una vez que el dispositivo esté funcionando durante mucho tiempo, puede configurarlo para que se reinicie automáticamente en el tiempo de inactividad. Después de configurar el reinicio automático, cuando el dispositivo está funcionando, se reinicia según el cronograma.

Step 1 Seleccione **Entorno>Sistema>Gerente**.

El **Gerente** se muestra la interfaz. Consulte la Figura 7-6.

Figure 7-6 Gerente

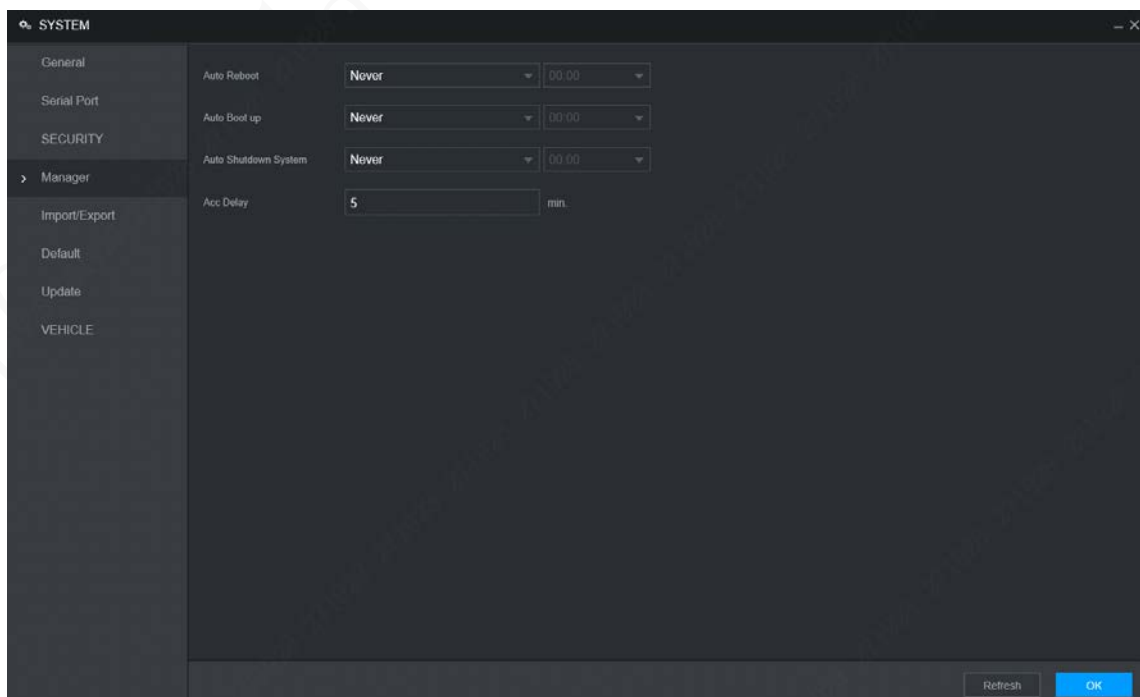

Step 2 Seleccione la estrategia de reinicio automático.

- Seleccione **Nunca**, y el dispositivo nunca se reiniciará automáticamente.

- Seleccione **Todos los días**, configure el tiempo de reinicio del dispositivo y el dispositivo se reiniciará automáticamente en ese momento.
- Seleccione **Lunes para Domingo**, establezca la hora de reinicio del dispositivo y el dispositivo se reiniciará automáticamente en ese punto de tiempo cada semana. Si **Domingo 01:00** están seleccionados, el dispositivo se reiniciará automáticamente a la 1:00 todos los domingos.

Step 3 Hacer clic **DE ACUERDO**.

7.3.2 Arranque automático

Después de configurar el inicio automático, el dispositivo se inicia automáticamente en el punto de tiempo programado. Si gira la llave del vehículo a ACC antes de la hora de inicio automático configurada, el dispositivo se inicia inmediatamente. Cuando se apague la documentación, el dispositivo se apagará según el retraso automático programado para el apagado.

Step 1 Seleccione **Entorno>Sistema>Gerente**. Él **Gerente** muestra la interfaz. Seleccione

Step 2 la estrategia de inicio automático.

- Seleccione **Nunca**, y el dispositivo nunca se iniciará automáticamente.
- Seleccione **Todos los días** ajuste la hora. Cuando gira la llave del vehículo a ACC antes de este punto de tiempo, el dispositivo se inicia inmediatamente.

Step 3 Hacer clic **DE ACUERDO**.

7.3.3 Sistema de apagado automático

Después de configurar el apagado automático, el dispositivo se apaga automáticamente de acuerdo con el tiempo de apagado de ACC y la configuración de inicio automático.

- Si configuró la hora para el inicio automático, hay dos situaciones cuando el ACC se apaga: Si la hora del sistema está entre la hora de inicio automático y la hora de apagado automático, el dispositivo se apaga en el punto de tiempo configurado. Si la hora del sistema es anterior a la hora de inicio automático o posterior a la hora de apagado automático, el dispositivo se apaga inmediatamente.
- Si el arranque automático no está configurado, cuando se desconecta el ACC, el dispositivo se apaga a la hora programada.

Step 1 Seleccione **Entorno>Sistema>Gerente**. Él **Gerente** muestra la interfaz. Seleccione

Step 2 la estrategia de apagado automático.

- Seleccione **Nunca**, y el dispositivo nunca se apagará automáticamente.
- Seleccione **Todos los días** ajuste la hora. El sistema se apagará según el tiempo de apagado del ACC y la configuración de inicio automático.
- Seleccione **Todos los días por Apagado automatico**, a continuación, introduzca la hora específica.

Step 3 Hacer clic **DE ACUERDO**.

7.3.4 Retardo de cuenta

Después de configurar el retraso para el apagado automático, cuando se desconecta el ACC, el dispositivo se apaga según la configuración de retraso para el apagado automático.

- Si ingresa un valor de retraso que no es 0, el dispositivo se apaga automáticamente después del retraso preestablecido. Si ingresa 0, el dispositivo se apaga según la configuración de apagado automático sin demora.

Step 1 **Seleccionar configuración>Sistema>**

Gerente. Él **Gerente** se muestra la interfaz.

Step 2 Configure el retraso de ACC para el apagado.

El valor varía de 0 a 65535. El valor de falla es 5. Haga clic en **DE**

Step 3 **ACUERDO.**

7.4 Copia de seguridad y restaurar

Puede hacer una copia de seguridad o restaurar las configuraciones web y restaurar la configuración predeterminada.

7.4.1 Copia de seguridad de configuraciones

Puede hacer una copia de seguridad de todas las configuraciones de web.

Step 1 Seleccione **Entorno>Sistema>Importación y exportación.**

Él **Importación y exportación** se muestra la interfaz. Consulte la Figura 7-7.

Figure 7-7 Importación/Exportación (1)

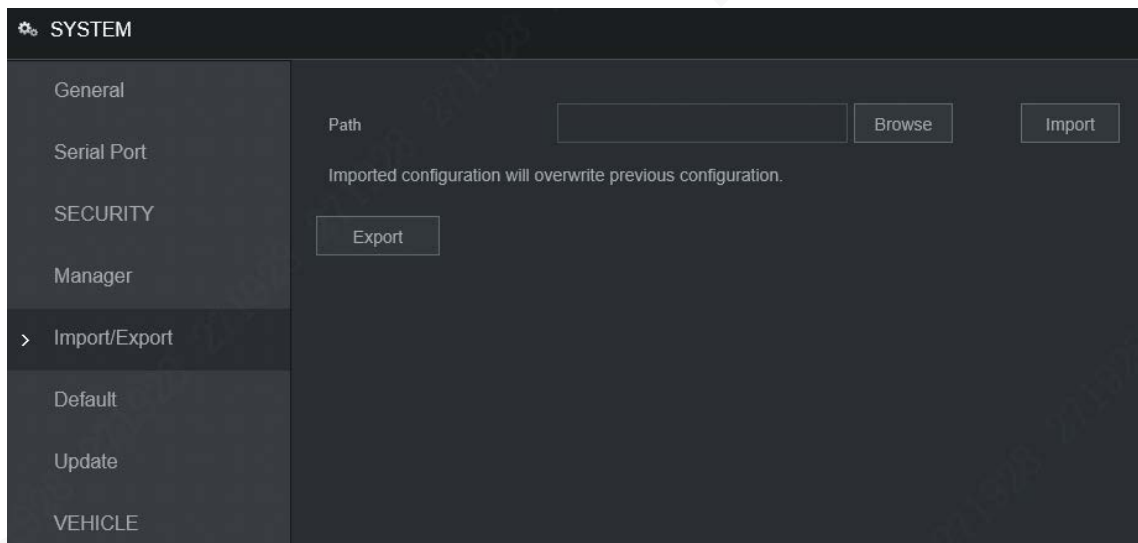

- Step 2** Hacer clic **Exportary** seleccione la ruta de la copia de seguridad. El sistema inicia la copia de seguridad de las configuraciones.

7.4.2 Importación de configuraciones

Puede usar las configuraciones respaldadas para configurar rápidamente el dispositivo y restaurar las configuraciones del dispositivo.

Step 1 Seleccione **Entorno>Sistema>Importación y exportación.**

Él **Importación y exportación** se muestra la interfaz. Consulte la Figura 7-8.

Figure 7-8 Importación/Exportación (2)

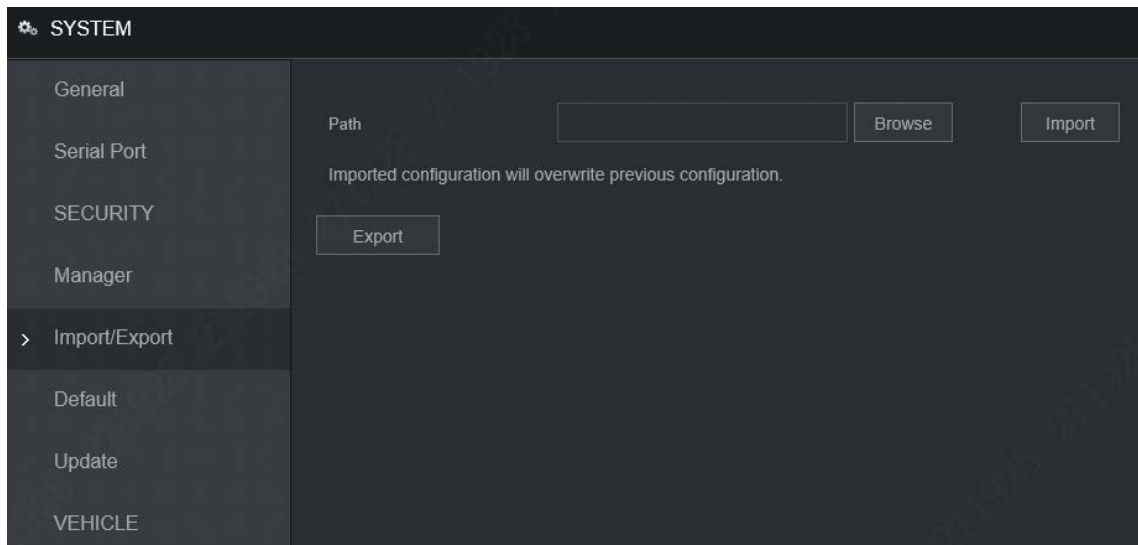

Step 2 Hacer clic **Navegar**, a continuación, seleccione el archivo de copia de seguridad que desea importar. Hacer

Step 3 clic **Importar**.

El sistema muestra el mensaje de reinicio. Hacer clic **DE ACUERDO**, el sistema comienza a importar las configuraciones y reinicia el dispositivo una vez completada la importación.

7.4.3 Restauración a los valores predeterminados

Puede restaurar el sistema a las configuraciones predeterminadas o al valor predeterminado de fábrica. Solo el usuario con las autoridades predeterminadas y de actualización puede hacer esto.



Las funciones correspondientes se restaurarán a la configuración de fábrica, y sus configuraciones actuales se perderá. Proceda con precaución.

Step 1 Seleccione **Entorno>Sistema>Defecto**.

Él **Defecto** se muestra la interfaz. Consulte la Figura 7-9.

Figure 7-9 Defecto

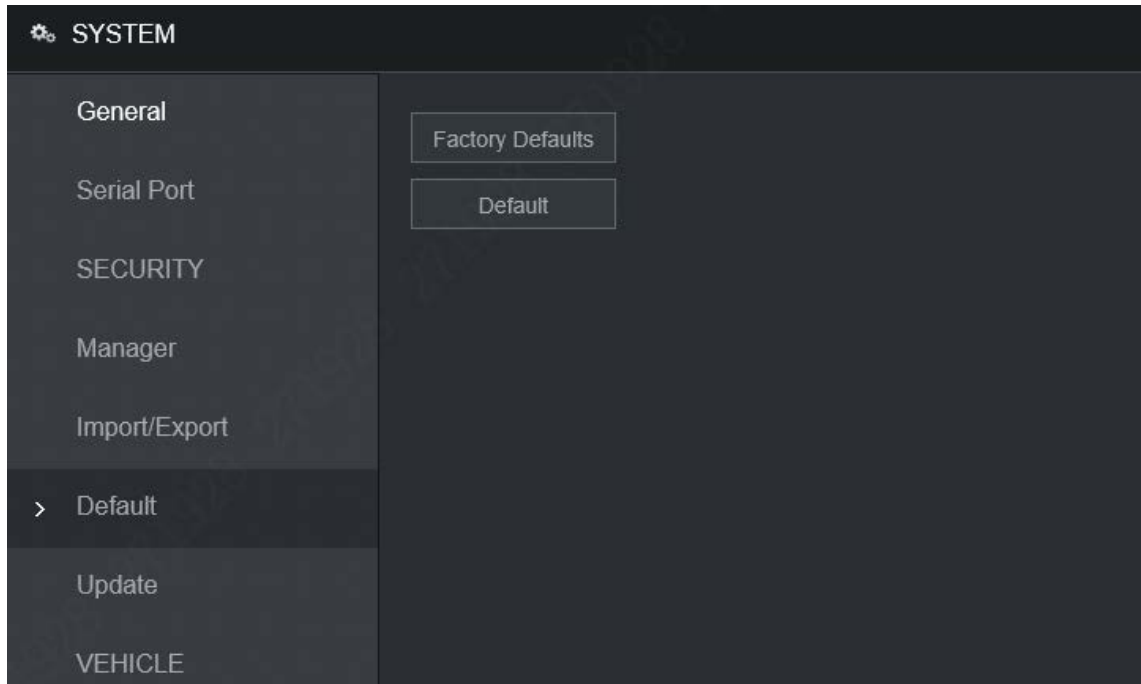

Step 2 Seleccione la casilla de verificación de las opciones que desea restaurar a los valores predeterminados de fábrica.

- Predeterminado: hacer clic **Defecto**, y el **Reiniciar** aparece el cuadro de diálogo. Consulte la Figura 7-10. Luego haga clic **DE ACUERDO**. Todas las configuraciones que no sean el nombre de usuario, la contraseña, las preguntas de seguridad y la IP del dispositivo se restauran a la configuración predeterminada del dispositivo.
- Valor predeterminado de fábrica: haga clic en **Predeterminado de fábrica**, y el **Reiniciarse** muestra el cuadro de diálogo. Consulte la Figura 7-11. Luego haga clic **DE ACUERDO** y el sistema se reinicia. Después de reiniciar el dispositivo, el sistema se restaurará a los valores predeterminados de fábrica y el dispositivo requiere inicialización nuevamente. Proceda con precaución.
Cuando hay un usuario operando en la interfaz local, la configuración predeterminada de fábrica no se puede realizar hasta que el usuario local cierre la sesión.

Figure 7-10 reiniciar (1)

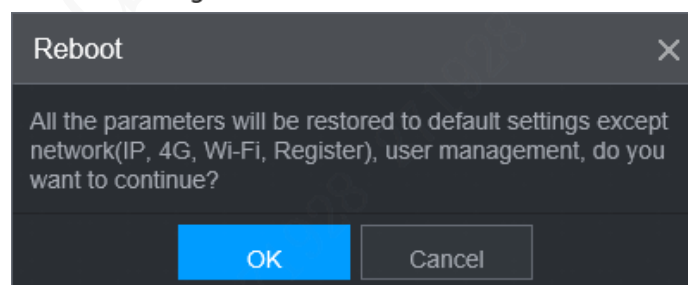
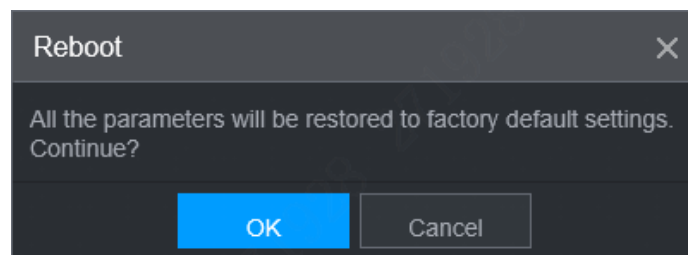

Figure 7-11 reiniciar (2)



7.5 Rastreador de red

Los datos del paquete se pueden proporcionar a los desarrolladores o ingenieros para analizar el estado de uso de la red.

requisitos previos

El dispositivo que se captura está conectado a un dispositivo de respaldo externo.

Procedimiento

Step 1 Seleccione **Entorno>Información>Copia de seguridad del rastreador de paquetes**.

Él **Copia de seguridad del rastreador de paquetes** se muestra la interfaz, consulte la Figura 7-12.

Figure 7-12 Copia de seguridad del rastreador de paquetes

Copia de seguridad del rastreador de paquetes

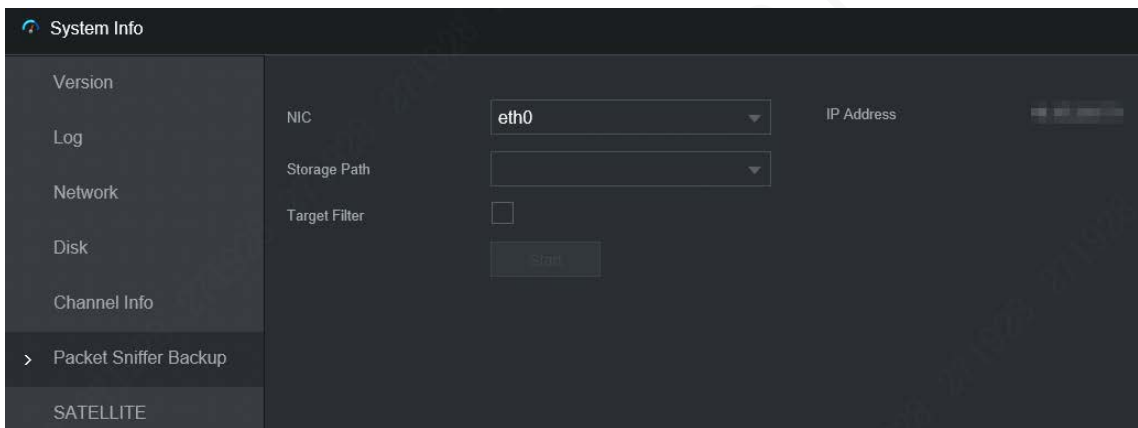

Step 2 Seleccione la tarjeta Ethernet y guarde la ruta.

Step 3 Seleccione el **Filtro objetivo** marque la casilla y luego ingrese la dirección IP que desea filtrar. Hacer clic

Step 4 **Comienzo**.

El sistema inicia el sniffer y los datos se almacenarán en el dispositivo de copia de seguridad externo. Hacer clic

Step 5 **Detenerse**.

Él **Mensajes** se muestra el cuadro de diálogo, consulte la Figura 7-13.

Figure 7-13 Mensaje

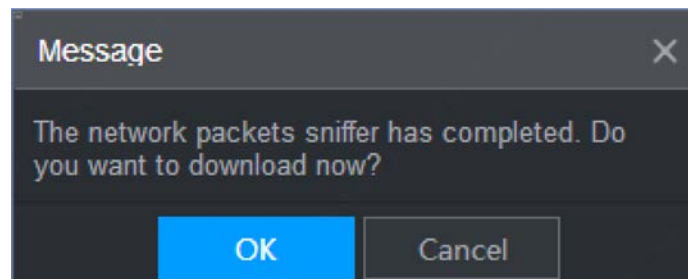

Step 6 Hacer clic **DE ACUERDO** o **Cancelar** para completar la tarea.

- Hacer clic **DE ACUERDO** para descargar los archivos localmente, que se pueden ver en la ruta de almacenamiento.
- Hacer clic **Cancelar** para detener la descarga.

8 Iniciar sesión en el dispositivo desde DSS

Además de WEB, también puede iniciar sesión de forma remota en el dispositivo desde el Sistema de vigilancia digital (DSS). Para obtener más información, consulte el manual de DSS.

Appendix 1 Preguntas más frecuentes

Si sus preguntas no se resuelven siguiendo las respuestas de este documento, comuníquese con su servicio de atención al cliente local o llame al servicio de atención al cliente en la sede central. Te guiaremos para solucionar tus problemas.

1) P: Desconecte la electricidad constante pero el dispositivo sigue funcionando. R:

Posibles razones:

La configuración del UPS proporciona un suministro de energía constante al dispositivo cuando el voltaje de la batería de litio es superior a 7V.

2) P: El dispositivo emite un chillido después del inicio.

R: Posibles razones:

- Conectarse a la pantalla y estar demasiado cerca de la cámara.
- Una interfaz de un solo canal o una interfaz multicanal de imagen grande. La primera ruta de sonido proviene de una fuente local.

3) P: La interfaz muestra que no se detecta ninguna tarjeta SIM.

R: Posibles razones:

- Tarjeta SIM no insertada.
- Tarjeta micro SIM insertada al revés con la muesca hacia afuera. Siga las instrucciones en la etiqueta para insertar la tarjeta SIM.
- La tarjeta SIM está dañada.

4) P: El DVR no puede iniciarse correctamente.

R: Posibles razones:

- La potencia de entrada no es correcta; el voltaje de entrada es demasiado bajo o demasiado alto. Mal contacto en el cable de alimentación de entrada o cableado incorrecto.
- El disco duro está dañado o hay mal contacto entre el soporte del disco duro y el disco duro. La placa principal está dañada.

5) P: El DVR se reinicia automáticamente o falla con frecuencia. R:

Posibles razones:

- El voltaje de entrada es inestable o demasiado bajo
- El dispositivo no está correctamente instalado, lo que provoca un contacto deficiente entre los componentes. La disipación de calor deficiente y demasiado polvo dan como resultado un entorno de trabajo deficiente para el dispositivo. Mal funcionamiento del hardware.

6) P: Pantalla en blanco en un canal de la pantalla

R: Posibles razones:

- Una cámara está dañada. Reemplace la cámara dañada.
- El cable de conexión está dañado. Reemplace el cable de conexión dañado.

7) P: No hay salida de video para un solo canal, múltiples canales o todos los canales R:

Posibles razones:

- Programa incorrecto. Actualice el programa correcto. El brillo de la imagen se establece en 0. Restaure la configuración predeterminada. La señal de entrada de video es nula o demasiado débil.
- La protección de canales (o protección de pantalla) está configurada. Mal funcionamiento del hardware.

8) P: La imagen de video en tiempo real es anormal, como el color y el brillo distorsionados.

R: Existen las siguientes posibilidades:

- Los ajustes NTSC y PAL no son correctos y la imagen se vuelve en blanco y negro. La resistencia del dispositivo y del monitor no es compatible.
- La distancia de transmisión de la red de video es demasiado grande o la atenuación de la señal de la línea de transmisión es demasiado grande.
- Los ajustes de color o brillo del NVR no son correctos.

9) P: No puedo buscar grabaciones de video en la reproducción

local. R: Existen las siguientes posibilidades:

- Contacto deficiente entre el portaunidades de disco duro y el disco duro. El disco duro está dañado.
- Se actualizó un programa diferente del sistema de archivos del programa original. La grabación de video está superpuesta.
- El registro de video no se abre.

10) P: El registro de video local está borroso.

R: Posibles razones:

- La calidad de la imagen es demasiado baja.
- Error de lectura del programa, los datos de bits son demasiado pequeños y hay mosaicos en la pantalla. Primero intente reiniciar el DVR para resolver este problema.
- Error de disco duro
- Mal funcionamiento del hardware.

11) P: Sin audio. R:

Posibles razones:

- No es un hablante activo. El cable de audio está dañado. Mal funcionamiento del hardware.

12) P: Hay audio en estado de monitoreo pero no hay audio en estado de reproducción.

R: Existen las siguientes posibilidades:

- La función de audio no está habilitada.
- El canal correspondiente no se conecta a la cámara. La reproducción no es continua cuando la pantalla es azul.

13) P: La hora que se muestra en el registro de video es incorrecta. R:

Posibles razones:

- Configuración de errores.
- Mal contacto de la batería o bajo voltaje.
- El oscilador de cristal no funciona.

14) P: Error de copia de seguridad USB.

R: Existen las siguientes posibilidades:

- Demasiados datos que ocupan recursos de la CPU. Primero detenga la grabación y luego comience la copia de seguridad.
- El dispositivo de copia de seguridad no es compatible. El dispositivo de copia de seguridad está dañado.
- El dispositivo de respaldo presenta alta potencia y necesita una fuente de alimentación separada.

15) P: La alarma no funciona. R:

Posibles razones:

- Ajustes de alarma incorrectos. Cableado
- de alarma incorrecto. Señal de entrada
- de alarma incorrecta.
- Un dispositivo de alarma está conectado a 2 bucles al mismo tiempo.

16) P: Pantalla de canal desordenada.

R: Posibles razones::

- Selección incorrecta del tipo de cámara. Se recomienda el cambio automático.
- La cámara está dañada.

17) P: El período de almacenamiento de registros no es**suficiente.** R: Posibles razones:

- La baja calidad de la cámara, la lente sucia, la cámara instalada contra la luz o el iris no ajustado correctamente causaron una gran tasa.
- La capacidad del disco duro no es suficiente.
- El disco duro está dañado.

18) P: Sin acceso telefónico 3G/4G. Sin IP de acceso**telefónico** R: Posibles razones:

- Compruebe si la tarjeta SIM es normal.
- Compruebe si la tarjeta SIM no está en servicio.
- Compruebe si la antena 3G/4G está conectada según lo previsto.
- Compruebe si las señales 3G/4G son lo suficientemente fuertes.
- Pruebe con otra tarjeta SIM.

19) P: La plataforma 3G/4G no está en línea.

R: Posibles razones:

- Compruebe si el acceso telefónico 3G/4G es normal.
- Compruebe si el registro activo local está configurado correctamente.
- Compruebe si el terminal del servidor está configurado correctamente.

20) P: No hay datos de GPS.

R: Posibles razones:

- Compruebe si la antena GPS está conectada según lo previsto.
- Asegúrese de que la antena GPS esté en un lugar donde las señales no estén bloqueadas.

21) P: El GPS se desvía y produce velocidad sin ningún motivo. R:

Posibles razones:

Señal GPS débil.

22) P: La grabación de video es**silenciosa.** R: Posibles razones:

Compruebe si hay una cámara analógica normal conectada. Solo la cámara HDCVI con entrada de audio admite audio.

Appendix 2 Cálculo de la capacidad de almacenamiento

Cuando el dispositivo se instala por primera vez, asegúrese de que el disco duro (o la tarjeta TF) esté instalado.

Fórmula de cálculo de capacidad:

Capacidad total (M) = Cantidad de canal × Duración de la demanda (hora) × capacidad de almacenamiento ocupada por hora (M/hora)

Fórmula de cálculo del tiempo de grabación:

Tiempo de grabación (hora) =
$$\frac{\text{Capacidad total (M)}}{\text{Capacidad de almacenamiento ocupada por hora (M/hora) } \times \text{Cantidad de canales}}$$

El dispositivo adopta la tecnología de compresión H.264/H.265, que cuenta con un amplio rango dinámico. Por lo tanto, cuando calcule la capacidad del disco duro, debe acordar la tasa de bits para evaluar el tamaño del archivo generado por hora desde cada canal.

Appendix 3 Información legal

Derechos de autor

ZHEJIANG DAHUA VISION TECHNOLOGY CO., LTD. Reservados todos los derechos.

Cualquier contenido de este documento no puede ser reproducido, transmitido, distribuido o almacenado de ninguna forma por nadie sin el permiso previo por escrito de Zhejiang Dahua Vision Technology Co., Ltd. (en lo sucesivo, "Dahua").

Los productos descritos en este documento pueden contener el software que pertenece a Dahua o a un tercero. Sin la aprobación previa por escrito de la parte correspondiente, ninguna persona puede (incluyendo pero no limitado a) copiar, distribuir, modificar, resumir, compilar inversamente, decodificar, realizar ingeniería inversa, alquilar, transferir, sublicenciar el software.

Marcas registradas

- , , , , y  las marcas registradas o marcas registradas de Dahua.
- El logotipo de HDMI, HDMI y High-Definition Multimedia Interface son marcas comerciales o marcas comerciales registradas de HDMI Licensing LLC. Este producto ha sido autorizado por HDMI Licensing LLC para utilizar tecnologías HDMI.
- VGA es la marca comercial de IBM.
- El logotipo de Windows y Windows son marcas comerciales o marcas comerciales registradas de Microsoft.
- Todos los nombres de empresas y marcas comerciales mencionadas en este documento son propiedad de sus respectivos dueños.

Descargo de responsabilidad

- En la máxima medida permitida por las leyes aplicables, en ningún caso seremos responsables de daños especiales, incidentales, indirectos o consecuentes ni de ningún tipo, incluidos, entre otros, la pérdida de ganancias, datos, buena voluntad, archivos o ahorros esperados, que surja de o esté relacionado de alguna manera con los contenidos relevantes y los productos descritos en este documento.
- Todos los productos descritos en este documento se proporcionan "tal cual". A menos que las leyes aplicables exijan lo contrario, este documento se proporciona sin garantía de ningún tipo, ya sea expresa o implícita, incluidas, entre otras, comerciabilidad, grado de satisfacción, idoneidad para un propósito particular o no infracción.

Cumplimiento del Control de Exportaciones

Dahua cumple con las leyes y reglamentaciones de control de exportaciones aplicables y con los requisitos de exportación, reexportación y transferencia de hardware, software y tecnologías. Se supone que debe comprender completamente y cumplir estrictamente con las leyes y regulaciones nacionales e internacionales sobre el control de exportaciones relacionadas con los productos descritos en este documento.

Aviso de protección de privacidad

Como usuario del dispositivo o controlador de datos, puede recopilar datos personales de otros, como la cara, las huellas dactilares, el número de placa del automóvil, la dirección de correo electrónico, el número de teléfono, el GPS, etc. Debe cumplir con las leyes y regulaciones locales de protección de la privacidad para proteger los derechos e intereses legítimos de otras personas mediante la implementación de medidas que incluyen, entre otras: proporcionar una identificación clara y visible para informar al sujeto de los datos sobre la existencia de un área de vigilancia y proporcionar información relacionada. contacto.

Sobre el Manual

- El Manual es solo para referencia. Si hay inconsistencia entre el Manual y el producto real, prevalecerá el producto real.
- No somos responsables de ninguna pérdida causada por las operaciones que no cumplan con el Manual. El Manual se actualizaría de acuerdo con las últimas leyes y reglamentos de las regiones relacionadas. Para obtener información detallada, consulte el Manual del usuario en papel, el CD-ROM, el código QR o nuestro sitio web oficial. Si hay inconsistencia entre el Manual del usuario en papel y la versión electrónica, prevalecerá la versión electrónica.
- Todos los diseños y software están sujetos a cambios sin previo aviso por escrito. Las actualizaciones del producto pueden causar algunas diferencias entre el producto real y el Manual. Póngase en contacto con el servicio de atención al cliente para obtener el programa más reciente y la documentación complementaria.
- Todavía puede haber una desviación entre el valor real de algunos datos y el valor proporcionado, si tiene alguna duda o disputa, consulte nuestra explicación final.
- Actualice el software del lector o pruebe con otro software de lector convencional si no se puede abrir el Manual (en formato PDF).

Appendix 4 Recomendaciones de ciberseguridad

Declaraciones

- Al conectar el producto a Internet, debe asumir los riesgos relacionados por su cuenta, incluidos, entre otros, los relacionados con ataques cibernéticos, ataques de piratas informáticos e infecciones de virus. Se recomienda mejorar la protección de los datos de su red, los datos del dispositivo y la información personal. Le recomendamos que tome las medidas necesarias para mejorar la seguridad de sus dispositivos y su red, como cambiar las contraseñas y usar contraseñas seguras siempre que sea posible, cambiar las contraseñas periódicamente y actualizar el firmware a la última versión. No somos responsables de ningún mal funcionamiento, fuga de información u otros problemas del producto causados por ello, pero proporcionaremos servicios de seguridad para el producto contra estos riesgos.
- En la medida en que las leyes aplicables no lo prohíban explícitamente, nosotros, nuestros empleados, licenciantes o compañías afiliadas no seremos responsables de ninguna pérdida de ganancias, ingresos, ventas o datos, ni del costo de comprar bienes o servicios sustitutos, pérdida de propiedad, daños personales, lesión, interrupción del negocio, pérdida de información comercial o cualquier daño especial, directo, indirecto, incidental, consecuente, económico, de cobertura o punitivo causado por el uso o la imposibilidad de usar este producto o servicio, independientemente de la teoría de responsabilidad (contrato, extracontractual, culpa u otros) se basan estos daños, incluso si nosotros, nuestros empleados, licenciantes o empresas afiliadas hemos sido advertidos de la posibilidad de dichos daños. Algunas jurisdicciones no permiten limitaciones de responsabilidad por lesiones personales, daños incidentales o consecuentes. Si se encuentra en una de estas jurisdicciones,
- Nuestra compensación total por todos sus daños se limita a la cantidad que pagó por comprar nuestros productos o servicios, excepto cuando se apliquen las leyes pertinentes si nuestra negligencia ha causado lesiones personales o la muerte.

Recomendaciones

Acciones obligatorias a tomar para la ciberseguridad:

1. Usa una contraseña segura

Consulte las siguientes recomendaciones para configurar la contraseña:

- La longitud no debe ser inferior a 8 caracteres.
- Una contraseña segura se compone de al menos dos de estos tres tipos de caracteres: letras en mayúsculas y minúsculas, números y caracteres especiales.
- No contenga el nombre de usuario en su secuencia directa o inversa. No utilice caracteres continuos, como 123 y abc.
- No utilice caracteres repetidos, como 111 y aaa.

2. Actualizar oportunamente el firmware y el software del cliente

- Como es un procedimiento estándar en la industria tecnológica, el firmware de los dispositivos debe actualizarse oportunamente a la última versión para garantizar que el sistema esté actualizado con los últimos parches y correcciones de seguridad. Con el dispositivo conectado a Internet, se recomienda activar la detección automática de actualizaciones en línea para que los proveedores lancen las actualizaciones de firmware de manera oportuna.
- Se recomienda descargar y utilizar el software de cliente más reciente.

Medidas recomendadas para mejorar la ciberseguridad:

1. Protección física

Se recomienda protección física para los dispositivos (especialmente los dispositivos de almacenamiento), como colocarlos en una habitación especial, un gabinete especial y realizar un control de acceso y control de llaves para evitar daños al hardware y dispositivos externos (disco U, puertos seriales) por parte de personas no autorizadas. a través del contacto físico.

2. Cambie las contraseñas regularmente

Cambie regularmente las contraseñas de sus dispositivos para ayudar a garantizar que solo los usuarios autorizados puedan acceder al sistema.

3. Configuración oportuna y actualización de la información de restablecimiento de contraseña

Este dispositivo admite el restablecimiento de contraseña. Para reducir el riesgo de que esta función sea atacada por piratas informáticos, se recomienda configurar oportunamente el restablecimiento de contraseña, incluido el número de teléfono/ correo electrónico reservado y las preguntas de seguridad. Si alguna de dicha información cambia, actualice el restablecimiento de contraseña a tiempo. Al configurar preguntas de seguridad, configure una respuesta que sea difícil de adivinar para alguien en su sistema.

4. Habilitar bloqueo de cuenta

El bloqueo de la cuenta está habilitado de forma predeterminada. Para mantener su cuenta segura, se recomienda mantener esta configuración. Después de que los piratas informáticos fallan en varios intentos de piratear contraseñas, la cuenta correspondiente y las direcciones IP de origen se bloquean.

5. Cambiar HTTP y otros puertos de servicio predeterminados

Estos puertos se pueden cambiar a cualquier conjunto de números entre 1024 y 65535. Evitar los puertos predeterminados reduce el riesgo de que los piratas informáticos adivinen qué puertos está utilizando.

6. Habilitar HTTPS

Habilite HTTPS para acceder a los servicios web a través de canales seguros.

7. Vincular dirección MAC

Vincule la dirección IP y MAC del dispositivo de puerta de enlace para reducir el riesgo de engaño de ARP.

8. Asignar razonablemente la cuenta y el permiso

Agregue usuarios correctamente de acuerdo con las necesidades comerciales y de administración, y asígneles conjuntos mínimos de permisos.

9. Desactive los servicios innecesarios y use modos seguros

Si no es necesario, SNMP, SMTP y UPnP se pueden desactivar para reducir los riesgos para el dispositivo. Si es necesario, se recomienda encarecidamente utilizar modos seguros, incluidos, entre otros, los siguientes:

- SNMP: seleccione SNMP v3 y establezca una contraseña de cifrado y una contraseña de autenticación más seguras. SMTP:
- seleccione TLS para acceder al servidor de correo electrónico.
- FTP: seleccione SFTP y establezca una contraseña segura.
- Punto de acceso AP: seleccione el modo de encriptación WPA2-PSK y establezca una contraseña segura.

10. Transmisión encriptada de audio y video

Si sus datos de audio/video incluyen contenido importante o confidencial, utilice la transmisión encriptada para que sea más difícil que alguien robe sus datos.

11. Auditoría de seguridad

- Revise los usuarios en línea: haga esto de vez en cuando para descubrir el inicio de sesión ilegal, si corresponde.
- Revisar el registro del dispositivo: Esto le brinda los datos de IP de un dispositivo que intenta iniciar sesión y la información de operación crítica de los usuarios que ya están en el estado de inicio de sesión.

12. Registro de red

La capacidad de almacenamiento limitada del dispositivo no puede almacenar muchos registros durante mucho tiempo. Si necesita guardar registros durante mucho tiempo, habilite el registro en línea para asegurarse de que los registros clave se sincronicen con el servidor de registro en línea para facilitar el seguimiento.

13 Creación de un entorno de red seguro

Para mantener el dispositivo más seguro y reducir los riesgos de la red, le recomendamos que:

- Desactive la asignación de puertos del enrutador para evitar que las redes externas accedan directamente a los servicios de los dispositivos de intranet del enrutador.
- Divida la red en diferentes particiones según sea necesario: si dos subredes no tienen que establecer comunicaciones, use VLAN o gatekeeper para la división de la red.
- Desarrolle la autenticación de acceso 802.1x para reducir el riesgo de que terminales ilegales se conecten con sus redes privadas.
- Habilite el filtrado de direcciones IP/MAC del dispositivo para limitar los hosts que pueden acceder al dispositivo.

Más información

Visite PSIRT en el sitio web oficial de Dahua para conocer los avisos de seguridad y los avisos de seguridad más recientes.

ENABLING A SAFER SOCIETY AND SMARTER LIVING

1